



0 kg – 13 kg

britax

BABY-SAFE ISOFIX BASE

Gebrauchsanleitung

User Instructions

Mode d'emploi

Instrucciones de uso

Manual de instruções

Istruzioni per l'uso

Инструкция по эксплуатации

Brugsvejledning

Gebruiksaanwijzing

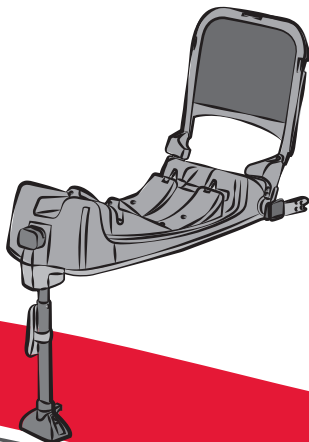

DE

GB

FR

ES

PT

IT

RU

DK

NL

BABY-SAFE ISOFIX Base

Gebrauchsanleitung

Wir freuen uns, dass unser **BABY-SAFE ISOFIX Base** Ihr Kind sicher durch die ersten Monate seines Lebens begleiten darf.

Um Ihr Baby richtig schützen zu können, muss das **BABY-SAFE ISOFIX Base** unbedingt so verwendet und eingebaut werden, wie wir es Ihnen in dieser Anleitung beschreiben.

Wenn Sie noch Fragen zur Benutzung haben, wenden Sie sich bitte an uns.

BRITAX RÖMER Kindersicherheit GmbH
Britax Excelsior Ltd.

User instructions

We are pleased that our **BABY-SAFE ISOFIX Base** may accompany your child safely through the first months of his or her life.

In order to protect your baby correctly, the BABY-SAFE ISOFIX Base must always be used and installed as described in these instructions.

If you have any further questions regarding its use, please feel free to contact us.

BRITAX RÖMER Kindersicherheit GmbH
Britax Excelsior Ltd.

Mode d'emploi

Nous sommes heureux que notre **BABY-SAFE ISOFIX base** puisse accompagner votre enfant en toute sécurité durant les premiers mois de sa vie.

Pour protéger efficacement votre bébé, la base ISOFIX BABY-SAFE doit impérativement être utilisée et installée de la manière décrite dans le présent mode d'emploi.

Pour toute question complémentaire, n'hésitez pas à nous contacter.

BRITAX RÖMER Kindersicherheit GmbH
Britax Excelsior Ltd.

Inhalt

1. Eignung	5
2. Verwendung im Fahrzeug	7
2.1 mit ISOFIX-Befestigung und Stützbein (semi universal; fahrzeugspezifisch)	9
3. Einbau im Fahrzeug	11
3.1 Befestigung der Babyschale mit ISOFIX Adapter und Stützbein	15
3.2 So ist Ihre Babyschale mit ISOFIX Adapter richtig eingebaut	25
3.3 Verwendung des Neigungsadapters	29
4. Pflegeanleitung	31
4.1 Reinigung	32
5. Hinweise zur Entsorgung	33
6. Garantie - zwei Jahre	35
7. Garantiekarte / Übergabe-Check	40

Contents

1. Suitability	6
2. Use in the vehicle	8
2.1 with ISOFIX fastening and support leg (semi-universal; vehicle-specific)	10
3. Installation in the vehicle	12
3.1 Fastening the infant carrier using the ISOFIX adapter and support leg	16
3.2 Fitting your infant carrier with ISOFIX adapter correctly	26
3.3 Usage of the angle wedge	30
4. Care instructions	32
4.1 Cleaning	34
5. Notes regarding disposal	34
6. 2-year warranty	36
7. Warranty Card / Transfer Check	42

Table des matières

1. Habilitation	6
2. Utilisation dans le véhicule	8
2.1 avec fixation ISOFIX et pied de maintien (semi-universel, spécifique au véhicule)	10
3. Montage dans le véhicule	12
3.1 Fixation de la coque pour bébé avec l'adaptateur ISOFIX et le pied de maintien	16
3.2 Montage correct de votre coque pour bébé avec l'adaptateur ISOFIX	26
3.3 Utilisation de l'adaptateur d'inclinaison	30
4. Consignes d'entretien	32
4.1 Nettoyage	34
5. Remarques relatives à l'élimination	34
6. 2 ans de garantie	36
7. Carte de garantie / Procès-verbal de remise	44

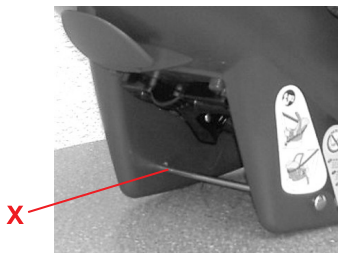

X



1. Eignung

Das **BABY-SAFE ISOFIX Base** ist in Kombination mit dem **BABY-SAFE plus** (mit Raststangen **X**), **BABY-SAFE plus II**, **BABY-SAFE plus SHR** und dem **BABY-SAFE plus SHR II** geprüft und zugelassen.



Diese Babyschalen sind mit dem ISOFIX Symbol gekennzeichnet.

Vorsicht! Keines der beiden Teile darf in Verbindung mit anderen ISOFIX-Adaptern oder Babyschalen verwendet werden.

Zulassung

Britax / RÖMER Auto-Kindersitz	Prüfung und Zulassung nach ECE* R 44/04	
	Gruppe	Körpergewicht
BABY-SAFE	0+	bis 13 kg
BABY-SAFE plus (mit Raststangen X)	0+	bis 13 kg
BABY-SAFE plus II	0+	bis 13 kg
BABY-SAFE plus SHR	0+	bis 13 kg
BABY-SAFE plus SHR II	0+	bis 13 kg

*ECE = Europäische Norm für Sicherheitsausrüstung

1. Suitability

The **BABY-SAFE ISOFIX Base** has been tested and certified in combination with the **BABY-SAFE plus** (with shock bars **X**), **BABY-SAFE plus II**, **BABY-SAFE plus SHR** and the **BABY-SAFE plus SHR II**.



These infant carriers are marked with the ISOFIX symbol.

Caution! Neither of these two parts may be used in combination with other ISOFIX adapters or infant carrier.

Certification

Britax / RÖMER Child safety seat	Tested and certified according to ECE* R 44/04	
	Group	Body weight
BABY-SAFE	0+	up to 13 kg
BABY-SAFE plus (with locking bars X)	0+	up to 13 kg
BABY-SAFE plus II	0+	up to 13 kg
BABY-SAFE plus SHR	0+	up to 13 kg
BABY-SAFE plus SHR II	0+	up to 13 kg

*ECE = European Standard for Child Safety Equipment

1. Habilitation

La **BABY-SAFE ISOFIX Base** est examiné et homologué en association avec le **BABY-SAFE plus** (avec tiges d'ancrage **X**), **BABY-SAFE plus II**, **BABY-SAFE plus SHR** et le **BABY-SAFE plus SHR II**.



Ces coques pour bébés portent le symbole ISOFIX.

Attention ! Aucun de ces deux éléments ne doit être utilisé en association avec d'autres adaptateurs ISOFIX ou d'autres coques pour bébé.

Homologation

Britax / RÖMER Siège auto	Examen et homologation selon ECE* R 44/04	
	Groupe	Poids
BABY-SAFE	0+	jusqu'à 13 kg
BABY-SAFE plus (avec tiges d'ancrage X)	0+	jusqu'à 13 kg
BABY-SAFE plus II	0+	jusqu'à 13 kg
BABY-SAFE plus SHR	0+	jusqu'à 13 kg
BABY-SAFE plus SHR II	0+	jusqu'à 13 kg

*ECE = norme européenne pour les équipements de sécurité

- Der Autokindersitz ist ausgelegt, geprüft und zugelassen entsprechend den Anforderungen der europäischen Norm für Kindersicherheits-Einrichtungen (ECE R 44/04). Das Prüfzeichen E (in einem Kreis) und die Zulassungsnummer befinden sich auf dem Zulassungsetikett (Aufkleber am Auto-Kindersitz).
- Die Zulassung erlischt, sobald Sie am Auto-Kindersitz etwas verändern. Änderungen darf ausschließlich der Hersteller vornehmen.



2. Verwendung im Fahrzeug

Gefahr! Ein auf die Babyschale auftreffender Airbag kann Ihr Kind sehr schwer verletzen oder sogar töten.



Nicht auf Beifahrersitzen mit Front-Airbag verwenden! 3)

Bitte beachten Sie hierzu die Hinweise zur Benutzung von Auto-Kindersitzen in Ihrem Fahrzeug-Handbuch.

- The child safety seat has been designed, tested and certified to the requirements of the European Standard for Child Safety Equipment (ECE R 44/04).
The seal of approval E (in a circle) and the approval number are located on the approval label (sticker on the child safety seat).
- This approval shall be invalidated if you make any modifications to the child safety seat. No modifications may be made to the child safety seat other than by the manufacturer.

2. Use in the vehicle

Danger! An airbag hitting the infant carrier can cause serious injuries to your child, possibly resulting in death.



DO NOT use on a passenger seat with a front airbag! 3)

Please observe the instructions in your vehicle manual for the use of child seats.

- Le siège auto est conçu, contrôlé et homologué conformément aux exigences de la norme européenne pour les équipements de sécurité pour enfants (ECE R 44/04).
Le signe de contrôle E (dans un cercle) et le numéro d'homologation se trouvent sur l'étiquette d'homologation (autocollant sur le siège auto).
- Le siège auto perd son homologation dès que vous réalisez des modifications. Toute modification doit exclusivement être réalisée par le fabricant.

2. Utilisation dans le véhicule

Danger ! Un airbag heurtant la coque du siège risque de blesser votre enfant gravement ou même de le tuer.



Ne pas utiliser sur les sièges de passager à airbag frontal ! 3)

Veuillez consulter à ce sujet les indications d'utilisation des sièges auto pour enfants figurant dans le manuel d'utilisation de votre véhicule.

2.1 mit ISOFIX-Befestigung und Stützbein (semi universal; fahrzeugspezifisch)



Die Befestigung mit dem **BABY-SAFE ISOFIX Base** erfolgt durch eine semi universale bzw. fahrzeugspezifische Genehmigung. Der Sitz darf nur in den Fahrzeugen verwendet werden die in der beigelegeten Kfz-Typenliste aufgeführt sind. Die Typenliste wird laufend ergänzt. Die aktuellste Version erhalten Sie direkt bei uns oder auf www.britax.eu / www.roemer.eu.

So können Sie Ihren Auto-Kindersitz verwenden:

in Fahrtrichtung	nein
entgegen der Fahrtrichtung	ja
auf Sitzen mit: ISOFIX-Befestigungspunkten (zwischen Sitzfläche und Rückenlehne)	ja 3)

(Bitte beachten Sie die Vorschriften Ihres Landes.)



3) Nicht auf Beifahrersitzen mit Front-Airbag verwenden!

2.1 with ISOFIX fastening and support leg (semi-universal; vehicle-specific)



Fastening with the **BABY-SAFE ISOFIX Base** is based on semi-universal or vehicle-specific approval. The seat may be used only in those vehicles cited in the enclosed vehicle type list. This list is constantly updated. The latest version can be obtained from us or from www.britax.eu / www.roemer.eu.

You can use your child car seat as follows:

in the direction of travel	no
against the direction of travel	yes
on seats featuring: ISOFIX fastening points (between seat surface and backrest)	yes 3)

(Please observe the regulations applicable to your particular country).



3) Do not use on passenger seats with front airbag!

2.1 avec fixation ISOFIX et pied de maintien (semi-universel, spécifique au véhicule)



La fixation avec la **BABY-SAFE ISOFIX base** répond à une homologation semi-universelle ou spécifique au véhicule. Le siège ne doit être utilisé que dans les véhicules figurant dans la liste des types de véhicules en annexe. Cette liste de véhicules est constamment complétée. Pour obtenir la version la plus récente, veuillez nous contacter directement ou consulter notre site Internet www.britax.eu / www.roemer.eu.

Voici comment vous pouvez utiliser le siège auto :

dans le sens de la marche	non
dans le sens contraire de la marche	oui
sur les sièges avec : points de fixation ISOFIX (entre la surface d'assise et le dossier)	oui 3)

(Veuillez respecter les directives en vigueur dans votre pays)



3) Ne pas utiliser sur les sièges de passager à airbag frontal !

3. Einbau im Fahrzeug



Zum Schutz Ihres Babys

- Bitte lassen Sie Ihr Kind im Auto-Kindersitz nie unbeaufsichtigt im Fahrzeug zurück.
- Stellen Sie keine Gegenstände in den Fußraum vor den Adapter.



Zum Schutz aller Fahrzeuginsassen

Bei einer Notbremsung oder einem Unfall können ungesicherte Gegenstände und Personen andere Mitfahrer verletzen. Bitte achten Sie deshalb stets darauf, dass...

- die Rückenlehnen der Fahrzeugsitze festgestellt sind (z.B. umklappbare Rücksitzbank einrasten).
- im Fahrzeug (z.B. auf der Hutablage) alle schweren oder scharfkantigen Gegenstände gesichert sind.
- alle Personen im Fahrzeug angeschnallt sind.
- der Auto-Kindersitz im Auto immer gesichert ist, auch wenn kein Kind transportiert wird.

3. Installation in the vehicle



For the protection of your baby

- Please do not leave your child unattended in the child safety seat in the vehicle.
- Do not place any objects in the footwell in front of your adapter.



For the protection of all vehicle occupants

In the case of an emergency stop or an accident unsecured persons or objects may cause injury to other vehicle occupants. Please always check that...

- the backrests of the vehicle seats are locked (i.e. that a foldable rear seat bench latch is engaged).
- all heavy or sharp-edged objects in the vehicle (e.g. on the parcel shelf) are secured.
- all persons in the vehicle have their seat belts fastened.
- the child safety seat is always secured when it is in the vehicle, even if no child is being transported.

3. Montage dans le véhicule



Pour protéger votre bébé

- Ne laissez pas votre enfant dans le siège auto dans la voiture sans surveillance.
- Ne déposez pas d'objets dans l'espace au sol devant l'adaptateur.



Pour protéger tous les passagers

En cas de freinage d'urgence ou d'accident, les objets et personnes non attachés risquent de blesser d'autres passagers. Veuillez donc toujours veiller à ce que...

- les dossiers des sièges de voiture soient verrouillés (enclenchez par exemple le banc arrière rabattable),
- tous les objets lourds ou à bords vifs (par exemple sur la lunette arrière) soient bien fixés,
- toutes les personnes aient mis leur ceinture,
- le siège auto soit toujours fixé dans la voiture même si aucun enfant ne l'occupe.

Zum Schutz Ihres Fahrzeuges

- An einigen Auto-Sitzbezügen aus empfindlichem Material (z.B. Velours, Leder etc.) können durch die Benutzung von Auto-Kindersitzen Gebrauchsspuren auftreten. Um das zu vermeiden, können Sie z.B. eine Decke oder ein Handtuch unterlegen.

To protect your vehicle

- Some vehicle seat covers of sensitive materials (e.g. velour, leather, etc.) may develop wear marks when child seats are used. This can be avoided by placing a blanket or towel under the child seat.

Pour protéger votre véhicule

- Sur certaines housses de siège de véhicule recouvertes d'une matière sensible (velours, cuir, etc.), l'utilisation de sièges auto risque de laisser des traces. Pour éviter cela, vous pouvez mettre en dessous une couverture ou une serviette, par exemple.

3.1 Befestigung der Babyschale mit ISOFIX Adapter und Stützbein

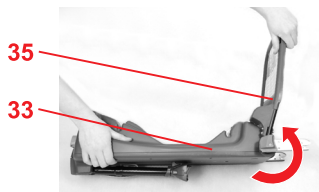
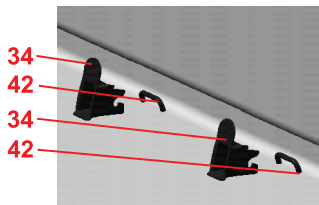

- ✚ Clipsen Sie die beiden Einführhilfen* 34, mit der Aussparung nach oben auf die beiden ISOFIX-Befestigungspunkte 42.

Tip! Die ISOFIX-Befestigungsspunkte 42 befinden sich zwischen Sitzfläche und Rückenlehne des Fahrzeugsitzes.

- ✚ Schwenken Sie den Dämpfungsbügel 35 des ISOFIX Adapters 33 nach oben.
- Vorsicht!** Halten Sie den Dämpfungsbügel 35 beim Tragen des ISOFIX Adapters 33 immer fest, er kann sonst zurückschwenken (Verletzungsgefahr).

* Die Einführhilfen erleichtern den Einbau mit ISOFIX und vermeiden Beschädigungen des Sitzbezuges. Sie sollten bei Nichtgebrauch entfernt und sorgfältig aufbewahrt werden. Bei Fahrzeugen mit umklappbarer Rückenlehne müssen die Einführhilfen vor dem Umklappen entfernt werden.

Auftretende Funktionsstörungen sind meist auf Verunreinigungen in den Einführhilfen und an den Haken zurückzuführen. Abhilfe kann durch Beseitigung dieser Verunreinigungen geschaffen werden.

3.1 Fastening the infant carrier using the ISOFIX adapter and support leg



- ✎ Clip the two insert guides* 34, recess facing upwards, to the two ISOFIX fastening points 42.

Tip! The ISOFIX fastening points 42 are located between the surface and the backrest of the vehicle seat.

- ✎ Fold the shock bar 35 on the ISOFIX adapter 33 in an upwards direction.

Caution! Always hold on to the shock bar 35 when carrying the ISOFIX adapter 33, to avoid that it folds back (risk of injury)

* The insert guides make it easier to install the seat using ISOFIX and prevent the seat cover from becoming damaged. When not in use, they should be removed and kept in a safe place. If your vehicle has folding backrests, remove the insert guides before folding them down.

Most malfunctions are caused by contamination in the insert guides and on the hooks. Remedy such malfunctions by removing this contamination.

3.1 Fixation de la coque pour bébé avec l'adaptateur ISOFIX et le pied de maintien



- ✎ Enclenchez les deux guides d'insertion* 34, en dirigeant l'évidement vers le haut, sur les deux points de fixation ISOFIX 42.

Astuce ! Les points de fixation ISOFIX 42 se trouvent entre la surface d'assise et le dossier du siège du véhicule.

- ✎ Faites basculer l'étrier d'amortissement 35 de l'adaptateur ISOFIX vers le haut 33.

Attention ! Tenez fermement l'étrier d'amortissement 35 lors du transport de l'adaptateur ISOFIX 33, sinon il risque de basculer vers l'arrière (risque de blessure).

* Les guides d'insertion facilitent le montage avec l'adaptateur ISOFIX et évitent d'endommager la housse de siège. Il est recommandé de retirer ces guides d'insertion et de les ranger lorsqu'ils sont inutilisés. Dans les véhicules à dossier rabattable, les guides d'insertion doivent être retirés avant de rabattre le dossier. Les dysfonctionnements sont généralement dus à la présence de saletés au niveau des guides d'insertion et des crochets. Pour y remédier, éliminez les saletés.



- Drücken Sie auf die Verstelltaste **40** und klappen Sie das Stützbein **36** aus.

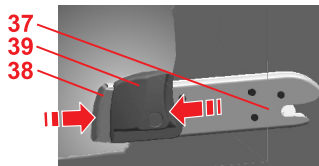

- Drücken Sie an beiden Rastarmen **37** den grünen Sicherungsknopf **38** und den roten Löseknopf **39** gegeneinander.

Tipp! So stellen Sie sicher, dass beide Haken der Rastarme **37** geöffnet und einsatzbereit sind.

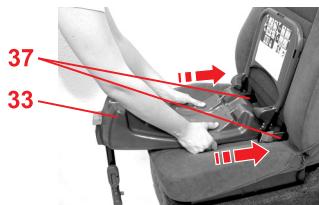

- Fassen Sie den ISOFIX Adapter **33** mit beiden Händen.
- Schieben Sie beide Rastarme **37** in die Einführhilfen **34**, bis die Rastarme auf **beiden Seiten** einrasten. „KLICK!“

- ✎ Push the adjustment button **40** and fold out the support leg **36**.

- ✎ Push the green safety button **38** and the red release button **39** on the two locking arms **37** towards each other.

Tip! This ensures that both hooks on the locking arm **37** are open and ready to use.

- ✎ Take hold of the ISOFIX adapter **33** with both hands.
- ✎ Push both locking arms **37** into the insert guides **34** until the arms engage on **both sides**. "CLICK!"

- ✎ Appuyez sur la touche de réglage **40** et dépliez le pied de maintien **36**.

- ✎ Sur les deux bras d'enclenchement **37**, appuyez le bouton de sécurité vert **38** contre le bouton de désengagement rouge **39**.

Astuce ! Vous garantissez ainsi que les deux crochets des bras d'enclenchement **37** sont ouverts et prêts à l'emploi.

- ✎ Prenez l'adaptateur ISOFIX **33** dans vos deux mains.
- ✎ Faites glisser les deux bras d'enclenchement **37** dans les guides d'insertion **34** jusqu'à ce qu'ils s'enclenchent des **deux côtés**. "CLIC !"

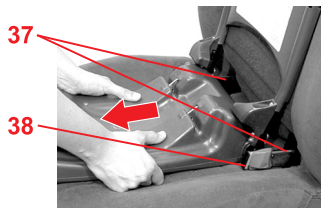

Vorsicht! Auf beiden Seiten muss nun der grüne Sicherungsknopf **38** sichtbar sein.

- ☞ Ziehen Sie am ISOFIX Adapter **33**, um das beidseitige Einrasten zu überprüfen.

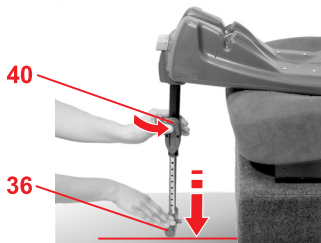

- ☞ Drücken Sie auf die Verstelltaste **40** und ziehen Sie das Stützbein **36** so weit aus, bis es sicher auf dem Fahrzeugboden steht.

Vorsicht! Am Stützbeinfuß **42** muss nun die grüne Markierung sichtbar sein. Das Stützbein **36** darf nie in der Luft hängen oder mit Gegenständen unterlegt werden. Achten Sie aber darauf, dass das Stützbein **36** den ISOFIX Adapter **33** nicht von der Sitzfläche abhebt.

Caution! The green safety button **38** must now be visible on both sides.

- ✎ Pull on the ISOFIX adapter **33** to ensure it is engaged on both sides.

- ✎ Push the adjustment button **40** and pull out the support leg **36** until it rests firmly on the floor of the vehicle.

Caution! The green mark must now be visible on the support leg foot **42**.

The support leg **36** must never be suspended in mid-air or supported by other objects. Also ensure that the support leg **36** does not raise the ISOFIX adapter **33** from the seat surface.

Attention ! Le bouton de sécurité vert **38** doit à présent être visible des deux côtés.

- ✎ Tirez sur l'adaptateur ISOFIX **33** pour vérifier que les deux côtés sont enclenchés.

- ✎ Appuyez sur la touche de réglage **40** et allongez le pied de maintien **36** jusqu'à ce qu'il repose fermement sur le plancher du véhicule.

Attention ! Le marquage vert doit à présent être visible sur le pied de la jambe de support **42**.

Le pied de maintien **36** ne doit jamais rester en l'air ou reposer sur un objet. Veillez toutefois à ce que le pied de maintien **36** ne soulève pas l'adaptateur ISOFIX **33** de la surface d'assise.

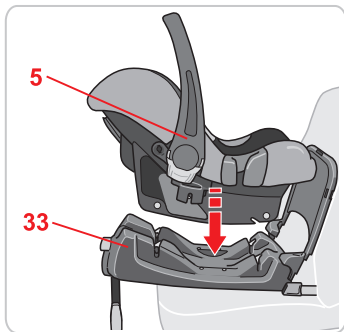

- ✘ Vergewissern Sie sich, dass die Oberseite des ISOFIX Adapter **33** frei von Fremdkörpern ist.
- ✘ Vergewissern Sie sich, dass der Tragebügel **5** in der oberen Stellung **A** ist.
- ✘ Stellen Sie die Babyschale entgegen der Fahrtrichtung (Baby schaut nach hinten) auf den ISOFIX Adapter **33**...

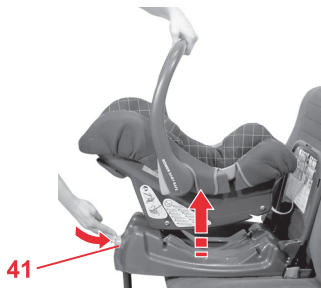

- ✘ ... und rasten Sie die Babyschale ein. „KLICK!“
Vorsicht! Am grauen Entriegelungsknopf **41** muss nun die grüne Markierung sichtbar sein.
Tipp! Die Babyschale kann nur eingerastet werden, wenn das Stützbein **36** ausgeklappt ist.
- ✘ Ziehen Sie an der Babyschale, um das vollständige Einrasten zu überprüfen.

- ✎ Ensure that the top surface of the ISOFIX adapter **33** is free of foreign bodies.
- ✎ Ensure that the handle **5** is in the upper position **A**.
- ✎ Position the infant carrier on the ISOFIX adapter **33** against the direction of travel (baby facing backwards)....

- ✎ ... and lock the infant carrier in place. "CLICK!"
Caution! The green mark must now be visible on the grey release button **41**.
Tip! The infant carrier can be locked into position only when the safety leg **36** is folded out
- ✎ Pull on the infant carrier to check it is fully engaged.

- ✎ Vérifiez que la face supérieure de l'adaptateur ISOFIX **33** est exempte de corps étrangers.
- ✎ Assurez-vous que l'anse **5** est en position supérieure **A**.
- ✎ Placez la coque sur l'adaptateur ISOFIX **33** dans le sens contraire de la marche (le bébé regardant vers l'arrière)...

- ✎ ... et enclenchez la coque pour bébé. "CLIC !"
Attention ! Le marquage vert doit à présent apparaître sur le bouton de déverrouillage gris **41**.
Astuce ! La coque pour bébé peut uniquement être enclenchée, lorsque le pied de maintien **36** est déployé.
- ✎ Tirez sur la coque pour bébé afin de vérifier qu'elle est correctement fixée.

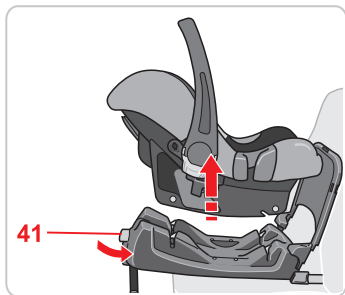

Ausbau

- Drücken Sie den grauen Entriegelungsknopf **41** und heben Sie gleichzeitig die Babyschale an.
Tipp! Im täglichen Gebrauch können Sie den ISOFIX Adapter **33** im Fahrzeug eingebaut lassen. Nehmen Sie einfach nur die Babyschale ab.

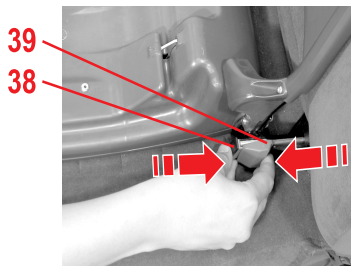

- Schieben Sie das Stützbein **36** wieder zusammen.
- Drücken Sie an beiden Rastarmen **37** den grünen Sicherungsknopf **38** und den roten Löseknopf **39** gegeneinander. Die Rastarme **37** lösen sich.

Removal

- ✎ Push the grey release button **41**, lifting the infant carrier at the same time.
Tip! For day-to-day use, you can leave the ISOFIX adapter **33** installed in your vehicle. Remove only the infant carrier.

- ✎ Fold back the support leg **36**.
- ✎ Push the green safety button **38** and the red release button **39** on the two locking arms **37** towards each other. The locking arms **37** release.

Démontage

- ✎ Appuyez sur le bouton de déverrouillage gris **41** en soulevant simultanément la coque pour bébé.
Astuce ! Au quotidien, l'adaptateur ISOFIX **33** peut rester monté dans le véhicule. Il suffit de démonter la coque pour bébé.
- ✎ Repliez complètement le pied de maintien **36**.
- ✎ Sur les deux bras d'enclenchement **37**, appuyez le bouton de sécurité vert **38** contre le bouton de désengagement rouge **39**. Les bras d'enclenchement **37** se débloquent.

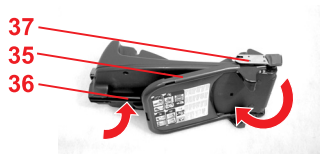

- ✘ Klappen Sie das Stützbein **36** auf die Unterseite und hängen es ein.
- ✘ Schwenken Sie die Rastarme **37** und den Dämpfungsbügel **35** nach unten.
Tipp! Die Rastarme **37** sind so vor Beschädigungen geschützt

3.2 So ist Ihre Babyschale mit dem **BABY-SAFE ISOFIX Base** richtig eingebaut



Prüfen Sie zur Sicherheit Ihres Babys, dass...

- der ISOFIX Adapter **33** **beidseitig** mit den Rastarmen **37** in den ISOFIX-Befestigungspunkten **42** eingerastet ist und beide grüne Sicherungsknöpfe **38** sichtbar sind,

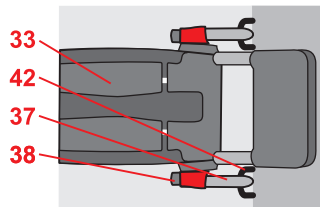

- ✎ Fold the support leg **36** downwards and hook in.
 - ✎ Swivel the locking arm **37** and the shock bar **35** downwards.
- Tip!** This protects the locking arms **37** from damage

3.2 Fitting your infant carrier with ISOFIX adapter correctly



 For your baby's safety, check that...

- the ISOFIX adapter **33** is engaged on both sides with the locking arms **37** into the ISOFIX fastening points **42** and that both green safety buttons **38** are visible,

- ✎ Repliez le pied de maintien **36** sur la face inférieure et fixez-le.
 - ✎ Faites pivoter les bras d'enclenchement **37** et l'étrier d'amortissement **35** vers le bas.
- Astuce !** Les bras d'enclenchement **37** sont ainsi protégés contre toute détérioration.

3.2 Montage correct de votre coque pour bébé avec l'adaptateur ISOFIX



 Vérifiez, pour la protection de votre bébé, que...

- l'adaptateur ISOFIX **33** est sécurisé des deux côtés par fixation des bras d'enclenchement **37** dans les points de fixation ISOFIX **42** et que les deux boutons de sécurité verts **38** sont visibles.

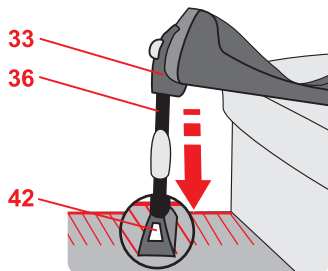

- das Stützbein **36** sicher auf dem Fahrzeugboden steht, und am Stützbeinfuß **42** die grüne Markierung sichtbar ist. Das Stützbein **36** darf den ISOFIX Adapter **33** nicht von der Sitzfläche abzuheben.

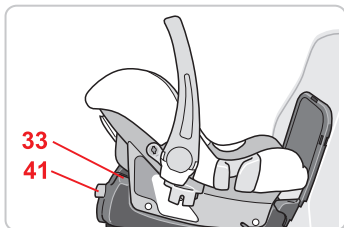

- die Babyschale **vollständig** auf dem ISOFIX Adapter **33** eingerastet ist und die grüne Markierung auf dem Entriegelungsknopf **41** sichtbar ist,
- die Babyschale entgegen der Fahrtrichtung befestigt ist,

die Babyschale nur dann auf dem Beifahrersitz befestigt ist, wenn kein Front-Airbag auf die Babyschale einwirken kann.

- The support leg **36** rests firmly on the floor of the vehicle, and the green mark on the support leg foot **42** is visible.
The support leg **36** must not raise the ISOFIX adapter **33** from the seat surface.

- the infant carrier is locked **firmly** onto the ISOFIX adapter **33** and the green mark on the release button **41** is visible,
- the infant carrier is fastened against the direction of travel,
- if the infant carrier is fastened on the passenger seat, there is no front airbag that could interfere with the infant carrier.

- la jambe de support **36** repose fermement sur le plancher du véhicule et que le marquage vert est visible sur le pied de la jambe de support **42**.
La jambe de support **36** ne doit pas soulever l'adaptateur ISOFIX **33** de la surface d'assise.

- la coque pour bébé est **complètement** enclenchée sur l'adaptateur ISOFIX **33** et que le marquage vert sur le bouton de déverrouillage **41** est visible,
- la coque pour bébé est bien fixée dans le sens contraire de la marche,
- la coque pour bébé est fixée sur le siège de passager et qu'aucun airbag frontal ne peut agir sur la coque pour bébé.

3.3 Verwendung des Neigungsadapters

Bei manchen Fahrzeugmodellen kann es durch den bauartbedingten Neigungswinkel der Rückbank dazu kommen, dass die Babyschale in einem steilen Neigungswinkel steht. Fahrweise und Straßenzustand können dies verstärken. Prüfen Sie daher, ob sich Ihr Kind in einer optimalen Lage befindet.

Um einen zu steilen Winkel der Babyschale auszugleichen und Ihrem Kind den optimalen Komfort zu bieten, empfehlen wir in diesem Fall den Einsatz des Neigungsadapters.

Montage:

Die Anleitung zur Montage finden Sie auf dem Sticker des Neigungsadapters.

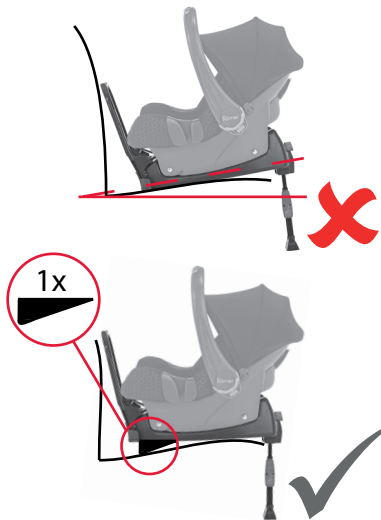

Wenn der Neigungsadapter nicht im Lieferumfang enthalten ist, bestellen Sie diesen bitte unter www.britax-roemer.eu

3.3 Usage of the angle wedge

Due to the designed angle of the rear seat in a number of vehicle types, once installed, the infant carrier may have a steeper angle than recommended. The driving style and road conditions may contribute to this. For this reason you should always make sure your child is lying in an optimal position.

In order to compensate for the steep angle inclination and to provide your child optimal comfort, we recommend the use of an angle wedge.

Installation:

Fitting instructions can be found on the sticker attached to the angle wedge.

If the angle wedge is not included in the delivery, please order this piece at www.britax-roemer.eu

3.3 d'inclinaison

Sur certains véhicules le degré d'inclinaison d'origine des banquettes de passagers peut engendrer une inclinaison trop prononcée de la base ceinture ou Isofix.

Le style de conduite ou l'état des routes peut malheureusement aggraver ce phénomène.

Assurez-vous que l'enfant ait une position d'assise optimale.

Afin de compenser une éventuelle trop raide inclinaison, veuillez adapter la cale conçue à cet effet.

Installation:

vous trouverez le manuel d'utilisation sur l'étiquette accolée à l'adaptateur d'inclinaison (encore nommé cale).

Si l'adaptateur d'inclinaison n'est pas inclus dans la livraison, veuillez le commander sur www.britax-roemer.eu



4. Pflegeanleitung



Zum Erhalt der Schutzwirkung

- Bei einem Unfall mit einer Aufprallgeschwindigkeit über 10 km/h können Beschädigungen am Auto-Kindersitz aufgetreten sein, die nicht unbedingt offensichtlich sind. In diesem Fall muss der Auto-Kindersitz ausgetauscht werden. Bitte entsorgen Sie ihn fachgerecht (siehe 5.).
- Kontrollieren Sie regelmäßig alle wichtigen Teile auf Beschädigungen. Vergewissern Sie sich, dass die mechanischen Bauteile einwandfrei funktionieren.
- Achten Sie darauf, dass der Auto-Kindersitz nicht zwischen harten Teilen (Fahrzeugsür, Sitzschiene etc.) eingeklemmt und beschädigt wird.
- Lassen Sie einen beschädigten Auto-Kindersitz (z.B. nach einem Sturz), unbedingt vom Hersteller überprüfen.

4. Care instructions



To retain the protective effect

- In an accident at a collision speed above 10 km/h the child safety seat could suffer damage which is not necessarily obvious. In such cases it is extremely important that you replace the child seat. Please dispose of it properly (see 5.).
- Regularly check all important parts for damage. Ensure the correct operation of all mechanical components.
- To prevent damage or breakage, ensure that the child seat does not become jammed in the car door, seat runners, etc.
- Should the child seat be damaged (for example after dropping it) it must be inspected by the manufacturer.

4. Consignes d'entretien



Pour conserver l'efficacité de la protection

- En cas de collision à une vitesse supérieure à 10 km/h, il est possible que le siège auto soit endommagé, les dégâts n'étant pas forcément visibles. Remplacez impérativement ce siège auto. Veuillez éliminer l'ancien siège auto selon la réglementation (voir 5).
- Contrôlez régulièrement l'état de toutes les pièces importantes. Assurez-vous du bon fonctionnement de toutes les pièces mécaniques.
- Veillez à ce que le siège auto ne soit pas coincé entre des objets durs (porte du véhicule, glissière du siège, etc.), ce qui risquerait de l'endommager.
- Faites impérativement contrôler un siège auto endommagé (par exemple après une chute) par le fabricant.

4.1 Reinigung

- Die **Kunststoffteile** können Sie mit einer Seifenlösung abwaschen. **Keine** scharfen Mittel (wie z.B. Lösungsmittel) verwenden.

5. Hinweise zur Entsorgung

Bitte beachten Sie die Entsorgungsbestimmungen Ihres Landes.

Entsorgung der Verpackung	
	Container für Pappe
Entsorgung der Einzelteile	
Kunststoffteile	entsprechend Kennzeichnung in die dafür vorgesehenen Container
Metallteile	Container für Metalle

4.1 Cleaning

- The **plastic parts** can be cleaned using soapy water. **Do not** use harsh cleaning agents (such as solvents).

5. Notes regarding disposal

Please observe the disposal regulations in your country.

Disposal of packaging	
	Container for paperboard
Disposal of components	
plastic parts	container corresponding to the label on the part
metal parts	container for metals

4.1 Nettoyage

- Vous pouvez laver les **éléments en matière plastique** avec une eau savonneuse. **Ne pas** utiliser de détergents ou de produits corrosifs (solvants par exemple).

5. Remarques relatives à l'élimination

Veillez respecter les directives d'élimination en vigueur dans votre pays

Elimination de l'emballage	
	Conteneur pour le carton
Elimination des pièces détachées	
Pièces en matière plastique	suivant le marquage, dans le conteneur spécialement prévu
Pièces métalliques	Conteneur pour métaux

6. Garantie - zwei Jahre

Für diesen Auto-/Fahrradkindersitz leisten wir eine Garantie für Fabrikations- oder Material-Fehler von 2 Jahren. Die Garantiezeit beginnt am Tage des Kaufes. Zum Nachweis bewahren Sie bitte die ausgefüllte Garantiekarte, den von Ihnen unterzeichneten Übergabe-Check sowie den Kaufbeleg für die Dauer der Garantiezeit auf.

Bei Reklamationen ist der Garantieschein dem Kindersitz beizufügen. Die Garantieleistung beschränkt sich auf Auto-/Fahrradkindersitze, die sachgemäß behandelt wurden und die in sauberem und ordentlichem Zustand zurückgesandt werden.

Die Garantie erstreckt sich nicht auf:

- natürliche Abnutzungserscheinungen und Schäden durch übermäßige Beanspruchung
- Schäden durch ungeeignete oder unsachgemäße Verwendung

Garantiefall oder nicht?

Stoffe: Alle unsere Stoffe erfüllen hohe Anforderungen in Bezug auf Farbbeständigkeit gegen UV-Strahlung. Dennoch bleichen alle Stoffe

6. 2-year warranty

For this car/bicycle child seat we provide a 2-year warranty against manufacturing or material defects. The warranty period is effective from the day of purchase. As proof we ask that you fill out the Warranty Card and retain it for the whole term of the warranty period, together with the Transfer Check signed by you and your sales receipt.

In the case of a warranty claim, the Warranty Card must be returned together with the product. The Warranty covers only car/bicycle child seats which have been handled properly and which have been sent to us in a clean condition.

The Warranty does not cover:

- natural signs of wear and damage resulting from excessive stress.
- damage resulting from inappropriate or improper use.

What is covered by the Warranty?

Fabric: All of our fabrics meet very high requirements with regard to colour fastness when exposed to UV radiation. Nevertheless, all fabrics

6. 2 ans de garantie

Pour ce siège auto / bicyclette nous accordons une garantie de 2 ans pour les défauts de fabrication ou de matériau. La garantie débute le jour de l'achat. Pour apporter la preuve de la garantie, veuillez conserver pendant toute la durée de la garantie : la carte de garantie remplie, le procès-verbal de remise que vous avez signé ainsi que la facture d'achat.

Pour toute réclamation, la carte de garantie doit être jointe au siège pour enfants. La prestation de garantie est limitée aux sièges auto / bicyclette qui ont été traités comme il convient et qui sont renvoyés propres et complets.

La garantie ne couvre pas les défauts suivants :

- usure naturelle et dommages dus à une sollicitation excessive
- dommages dus à une utilisation inappropriée et non conforme

Cas de garantie ou non ?

Tissus : tous nos tissus répondent aux exigences élevées quant à la résistance des couleurs aux

aus, wenn sie der UV-Strahlung ausgesetzt sind. Hierbei handelt es sich um keinen Material-Fehler, sondern um normale Verschleißerscheinungen, für die keine Garantie übernommen wird.

Schluss: Sollten Funktionsstörungen am Gurtschloss auftreten, so sind diese meist auf Verunreinigungen zurückzuführen, welche ausgewaschen werden können. Bitte halten Sie sich in der Vorgehens- weise an Ihre Gebrauchsanleitung.

Im Garantiefall wenden Sie sich bitte unverzüglich an Ihren Fachhändler. Er wird Ihnen mit Rat und Tat zur Seite stehen. Bei der Bearbeitung von Reklamations- ansprüchen kommen produktspezifische Abschreibungssätze zur Anwendung. Hier verweisen wir auf die beim Händler ausliegenden Allgemeinen Geschäfts- bedingungen.

Verwendung, Pflege und Wartung

Der Auto-/Fahrradkindersitz muss entsprechend der Gebrauchsanleitung behandelt werden. Wir weisen ausdrück-lich darauf hin, dass nur Original- Zubehör bzw. Ersatzteile verwendet werden dürfen.

fade when exposed to UV radiation. This is not a material defect, but rather a normal sign of wear which is not covered by the Warranty.

Buckle: Buckle malfunction is often due to accumulations of dirt and dust which may stop it from working properly. If this happens, the buckle can be washed out. Please refer to your user instructions.

Please contact your retailer directly in the event of a warranty claim. He or she will give you the advice and support you need. When processing claims, product-specific depreciation rates will be applied. Please refer to our General Terms and Conditions which are available from your retailer.

Use, care and maintenance

The car/bicycle child seat must be used in accordance with the user instructions. We would like to point out that it is extremely important that only Britax/RÖMER accessories and replacement parts are used.

rayons UV. Malgré tout, les tissus se décolorent lorsqu'ils sont soumis aux rayons UV. Dans ce cas, il ne s'agit pas de défaut de matériel mais d'une usure normale qui n'est pas couverte par la garantie.

Fermeur : au cas où le fermeur présenterait des dysfonctionnements, ceux-ci sont souvent dus aux encrassements qui peuvent être enlevés par lavage. Veuillez vous conformer aux instructions de votre mode d'emploi.

En cas de garantie, veuillez vous adresser immédiatement à votre revendeur spécialisé. Il vous assistera volontiers. Lors du traitement des droits résultant de réclamations, les taux d'amortissement spécifiques au produit sont appliqués. Pour cela, veuillez consulter nos conditions générales de vente disponibles chez le revendeur.

Utilisation, entretien et maintenance

Le siège auto / bicyclette doit être traité conformément au mode d'emploi. Nous signalons expressément que seuls les accessoires et les pièces de rechange d'origine doivent être utilisés.



7. Garantiekarte / Übergabe-Check

Name:

Adresse:

Postleitzahl:

Ort:

Telefon (mit Vorwahl):

E-Mail:

Auto-/Fahrradkindersitz:

Artikel-Nummer:

Stoff-Farbe (Dessin):

Zubehör:



Übergabe-Check:**1. Vollständigkeit** geprüft / in Ordnung**2. Funktionsprüfung**

- Verstellmechanismus Sitz

 geprüft / in Ordnung

- Gurtzeug-Verstellung

 geprüft / in Ordnung**3. Unversehrtheit**

- Sitz überprüfen

 geprüft / in Ordnung

- Stoffteile überprüfen

 geprüft / in Ordnung

- Kunststoffteile überprüfen

 geprüft / in Ordnung Ich habe den Auto-/Fahrradkindersitz geprüft und mich vergewissert, dass der Sitz komplett übergeben wurde und dass alle Funktionen vollständig funktionieren. Ich habe ausreichend Informationen über das Produkt und seine Funktionen vor dem Kauf erhalten und die Pflege- und Wartungsanweisungen zur Kenntnis genommen.

Kaufdatum:

Käufer (Unterschrift):

Händler:

Händler Stempel

7. Warranty Card / Transfer Check

Name:

Address:

Post Code:

City/Town:

Telephone No. (including
area code):

e-mail address:

Car/bicycle child seat:

Article No.:

Fabric colour (design):

Accessories:

Transfer Check:**1. Completeness** examined / OK I have examined the car/bicycle child seat and ensured that the seat has been sold to the above customer in a complete and fully functional condition.**2. Function test**

- Seat adjustment mechanism

 examined / OK

- Belt adjustment

 examined / OK I have received sufficient information on the above product and its functions before purchase and noted the manufacturer's user instructions supplied with the product.**3. Intactness**

- Seat

 examined / OK

- Fabrics

 examined / OK

- Plastic parts

 examined / OK

Date of purchase:

Buyer (signature):

Retailer:

Retailer's stamp

7. Carte de garantie / Procès-verbal de remise

Nom :

Adresse :

Code postal :

Lieu :

Téléphone (avec préfixe):

E-Mail :

Siège auto / bicyclette :

Référence :

Couleur du tissu (dessin):

Accessoires :

Procès-verbal de remise :**1. Intégralité** contrôlé / en ordre**2. Contrôle fonctionnel**

- Mécanisme de réglage siège

 contrôlé / en ordre

- Réglage des sangles

 contrôlé / en ordre**3. Absence de dommages**

- Contrôle du siège

 contrôlé / en ordre

- Contrôle des éléments textiles

 contrôlé / en ordre

- Contrôle des pièces en matière plastique

 contrôlé / en ordre J'ai contrôlé le siège auto / bicyclette et vérifié qu'il a été remis en bon état et complet, et que toutes les fonctions sont parfaitement opérationnelles. J'ai reçu des informations suffisantes concernant le produit et ses fonctions avant l'achat, et j'ai pris connaissance des instructions d'entretien et de maintenance.

Date de l'achat :

Acheteur (signature):

Revendeur :

Cachet du revendeur



0 kg – 13 kg

BABY-SAFE ISOFIX BASE

Instrucciones de uso
Manual de instruções
Istruzioni per l'uso

ES

PT

IT

BABY-SAFE ISOFIX Base

Instrucciones de uso

Nos alegramos de que nuestro **BABY-SAFE ISOFIX Base** pueda acompañar a su hijo y protegerlo durante los primeros meses de su vida.

Para poder proteger bien a su bebé, es imprescindible instalar y utilizar el BABY-SAFE ISOFIX Base tal y como se indica en estas instrucciones.

Para más información, póngase en contacto con nosotros.

BRITAX RÖMER Kindersicherheit GmbH

Britax Excelsior Ltd.

Manual de instruções

Ficamos muito satisfeitos pelo facto da nossa **BABY-SAFE ISOFIX Base** acompanhar a sua criança de forma segura nos primeiros meses de vida.

Para poder proteger correctamente o seu bebé, a **BABY-SAFE ISOFIX Base tem de ser utilizada e montada da forma que é descrita neste manual.**

Caso tenha dúvidas relativamente à utilização, consulte-nos.

BRITAX RÖMER Kindersicherheit GmbH
Britax Excelsior Ltd.

Istruzioni per l'uso

Siamo lieti che il nostro **BABY-SAFE ISOFIX Base** possa accompagnare in modo sicuro il vostro bambino durante i primi mesi della sua vita.

Per garantire una corretta protezione del vostro bambino, **BABY-SAFE ISOFIX Base deve necessariamente essere utilizzato e installato come descritto nelle presenti istruzioni.**

In caso di ulteriori domande in merito all'utilizzo, non esitate a contattarci.

BRITAX RÖMER Kindersicherheit GmbH
Britax Excelsior Ltd.

Contenido

1. Idoneidad	5
2. Utilización en el vehículo	7
2.1 con sujeción ISOFIX y pie de apoyo (semi universal; específico para cada vehículo)	9
3. Instalación en el vehículo	11
3.1 Sujeción del asiento infantil con el adaptador ISOFIX y pie de apoyo	15
3.2 Instalación correcta del asiento infantil con el adaptador ISOFIX	25
3.3 Uso del adaptador de inclinación	29
4. Instrucciones de mantenimiento	31
4.1 Limpieza	33
5. Instrucciones sobre la eliminación de los componentes	33
6. Dos años de garantía	35
7. Tarjeta de garantía / Control de entrega	40

Índice

1. Aptidão	6
2. Utilização no veículo	8
2.1 com a fixação ISOFIX e base de apoio (semi-universal, específicas ao veículo)	10
3. Instalação no veículo	12
3.1 Fixação da cadeira de bebé com o adaptador ISOFIX e base de apoio	16
3.2 A sua cadeirinha para bebés está correctamente instalada com o adaptador ISOFIX	26
3.3 Utilização do adaptador de inclinação	30
4. Instruções de manutenção	32
4.1 Limpeza	34
5. Indicações sobre a eliminação	34
6. Garantia de 2 anos	36
7. Certificado de garantia / verificação de transferência	42

Indice

1. Idoneità	6
2. Utilizzo in auto	8
2.1 con fissaggio ISOFIX e gamba di supporto (semiuniversale; specifico dell'automobile)	10
3. Installazione in auto	12
3.1 Fissaggio della poltroncina con adattatore ISOFIX e gamba di supporto	16
3.2 Corretta installazione della poltroncina con l'adattatore ISOFIX	26
3.3 Utilizzo dell'adattatore d'inclinazione.....	30
4. Istruzioni di manipolazione	32
4.1 Pulizia	34
5. Avvertenze per lo smaltimento	34
6. Garanzia di 2 anni	36
7. Cartolina di garanzia/ricevuta del controllo alla consegna	44

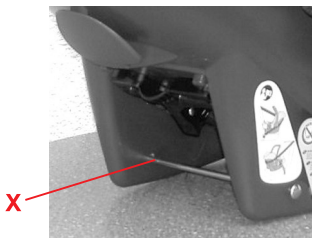

X



1. Idoneidad

El **BABY-SAFE ISOFIX Base** ha sido probado y homologado en combinación con el **BABY-SAFE plus** (con varillas de enganche **X**), **BABY-SAFE plus II**, **BABY-SAFE plus SHR** y el **BABY-SAFE plus SHR II**.



Estos portabebés presentan el símbolo ISOFIX.

¡Cuidado! Ninguno de estos dos productos se debe utilizar en combinación con otros adaptadores ISOFIX u otros portabebés.

Autorización

Britax / RÖMER Asiento infantil para vehículos	Control y autorización conforme a ECE* R 44/04	
	Grupo	Peso corporal
BABY-SAFE plus (con varillas de enganche X)	0+	hasta 13 kg
BABY-SAFE plus II	0+	hasta 13 kg
BABY-SAFE plus SHR	0+	hasta 13 kg
BABY-SAFE plus SHR II	0+	hasta 13 kg

*ECE = Norma europea para equipos de seguridad

1. Aptidão

A **BABY-SAFE ISOFIX Base** foi verificado e homologado em combinação com o **BABY-SAFE plus** (com barras de encaixe **X**), **BABY-SAFE plus II**, **BABY-SAFE plus SHR** e o **BABY-SAFE plus SHR II**.



Estas conchas para bebés estão identificadas com o símbolo ISOFIX.

Atenção! Nenhuma das duas peças pode ser utilizada em ligação com outros adaptadores ISOFIX ou outras cadeiras de bebé.

Autorização

Britax / RÖMER Cadeira de criança para automóvel	Verificação e autorização de acordo com a norma ECE* R 44/04	
	Grupo	Peso
BABY-SAFE plus (com barras de encaixe X)	0+	até 13 kg
BABY-SAFE plus II	0+	até 13 kg
BABY-SAFE plus SHR	0+	até 13 kg
BABY-SAFE plus SHR II	0+	até 13 kg

*ECE = Norma europeia sobre equipamento de segurança

1. Idoneità

BABY-SAFE ISOFIX Base è testato e omologato in combinazione con **BABY-SAFE plus** (con aste di bloccaggio **X**), **BABY-SAFE plus II**, **BABY-SAFE plus SHR** e con **BABY-SAFE plus SHR II**.



Queste poltroncine sono contrassegnate con il simbolo ISOFIX.

Attenzione! Nessuno dei due componenti deve essere utilizzato in combinazione con altri adattatori ISOFIX o altre poltroncine.

Omologazione

Britax / RÖMER Seggiolino da auto	Collaudo e omologazione a norma ECE* R 44/04	
	Gruppo	Peso corporeo
BABY SAFE plus (con aste di bloccaggio X)	0+	fino a 13 kg
BABY-SAFE plus II	0+	fino a 13 kg
BABY-SAFE plus SHR	0+	fino a 13 kg
BABY-SAFE plus SHR II	0+	fino a 13 kg

*ECE = Normativa europea per le dotazioni di sicurezza

- El asiento infantil para vehículos ha sido diseñado, probado y autorizado conforme a las exigencias de la norma europea para dispositivos de seguridad para niños (ECE R 44/04).

El distintivo de control E (en un círculo) y el número de autorización se encuentran en la etiqueta de autorización (pegatina sobre el asiento infantil).

- La autorización deja de ser válida en el momento en que se realice alguna modificación en el asiento. Las modificaciones debe efectuarlas exclusivamente el fabricante.



2. Utilización en el vehículo

¡Peligro! Un dispositivo de airbag que impacte sobre el asiento infantil podría lesionar gravemente al bebé o incluso causarle la muerte.



No usar en asientos del copiloto con airbag frontal 3)

Consulte a este respecto las instrucciones de uso de asientos infantiles que se incluyen en el manual de su vehículo.

- A cadeira de criança para automóvel está equipada, verificada e homologada de acordo com os requisitos da norma europeia sobre dispositivos de segurança para crianças (ECE R 44/04).
O certificado de verificação E (num círculo) e o número de homologação encontram-se na etiqueta de homologação (autocolante na cadeira de criança para automóvel).
- A homologação extingue-se logo que a cadeira de criança para automóvel sofra alterações. As alterações devem ser efectuadas exclusivamente pelo fabricante.

2. Utilização no veículo

Perigo! Um airbag em impacto contra a concha para bebés pode ferir gravemente ou até matar a criança.



Não colocar em assentos do passageiro com airbag frontal! 3)

Preste atenção às indicações sobre a utilização de cadeiras de crianças no manual do seu automóvel.

- Il seggiolino da auto è progettato, collaudato e omologato conformemente ai requisiti della normativa europea per i dispositivi di sicurezza per bambini (ECE R 44/04).
Il marchio di collaudo E (all'interno di un cerchio) e il numero di omologazione sono indicati sulla relativa etichetta di omologazione (adesivo presente sul seggiolino da auto).
- L'omologazione decade non appena vengono apportate modifiche al seggiolino da auto. Le modifiche possono essere apportate esclusivamente dal produttore.

2. Utilizzo in auto

Pericolo! Un airbag che colpisce la poltroncina può ferire molto seriamente il vostro bambino o persino provocarne il decesso.



Non utilizzate il seggiolino sui sedili passeggeri con airbag frontale! 3)

Al riguardo rispettate le avvertenze per l'utilizzo dei seggiolini da auto contenute nel manuale della vostra automobile.

2.1 con sujeción ISOFIX y pie de apoyo (semi universal; específico para cada vehículo)



La sujeción con el **BABY-SAFE ISOFIX Base** se efectúa mediante un sistema homologado semiuniversal o específico del vehículo. El asiento sólo puede utilizarse en los vehículos que aparezcan en la lista de vehículos adjunta. La lista de vehículos se actualiza continuamente. Podrá obtener la última actualización poniéndose en contacto con nosotros o en www.britax.eu / www.roemer.eu.

Usos permitidos del asiento infantil:

en el sentido de la marcha	no
en sentido contrario a la marcha	sí
en asientos con: puntos de sujeción ISOFIX (entre el asiento y el respaldo)	sí 3)

(Consulte las regulaciones vigentes en su país.)



3) ¡No lo utilice en asientos del copiloto con Airbag frontal!

2.1 com a fixação ISOFIX e base de apoio (semi-universal, específicas ao veículo)



A fixação com a **BABY-SAFE ISOFIX Base** é efectuada através de uma autorização semi-universal ou específica para o veículo. O assento só pode ser utilizado nos veículos descritos nas listas de tipos de automóveis em anexo. A lista de tipos é permanentemente actualizada. Poderá obter a versão mais recente junto a nós ou em www.britax.eu / www.roemer.eu.

Pode utilizar a sua cadeira de criança para automóvel:

no sentido da marcha do veículo	não
no sentido contrário ao da marcha	sim
sobre assentos com: Pontos de fixação ISOFIX (entre a superfície do assento e o encosto)	sim 3)

(Preste atenção às prescrições do seu país.)



3) Não instalar em assentos do passageiro com airbag frontal!

2.1 con fissaggio ISOFIX e gamba di supporto (semiuniversale; specifico dell'automobile)



Il fissaggio con **BABY-SAFE ISOFIX Base** avviene tramite un'omologazione semiuniversale o specifica dell'automobile. Il seggiolino deve essere utilizzato solo nelle automobili incluse nell'elenco di modelli di automobili fornito in allegato. L'elenco dei modelli viene continuamente integrato. La versione più aggiornata è disponibile direttamente presso le nostre sedi oppure su www.britax.eu / www.roemer.eu.

Potete utilizzare il seggiolino da auto come riportato di seguito:

in direzione di marcia	no
in senso opposto alla direzione di marcia	sì
su sedili con: punti di fissaggio ISOFIX (tra superficie di seduta e schienale)	sì 3)

(Attenetevi alle disposizioni del vostro paese.)



3) Non utilizzate il seggiolino sui sedili passeggeri con airbag frontale!

3. Instalación en el vehículo



Para la protección del bebé

- Nunca deje al bebé en el asiento sin vigilancia.
- No ponga ningún objeto en el espacio para los pies delante del adaptador.



Para mayor protección de todos los ocupantes del vehículo

En caso de frenada de emergencia o accidente, los objetos y las personas que no estén asegurados pueden lesionar a otros ocupantes. Por ello, es recomendable que se asegure de que:

- los respaldos de los asientos del vehículo estén fijados (p. ej.: bloquee el asiento trasero abatible).
- todos los objetos pesados o de bordes afilados que vayan en el vehículo estén bien sujetos (p. ej. en la percha).
- todos los ocupantes lleven abrochado el cinturón de seguridad.
- el asiento infantil esté siempre bien fijado, aunque no esté ocupado.

3. Instalação no veículo



Para protecção do seu bebé

- Nunca deixe o seu bebé sem vigilância na cadeira de criança para automóvel.
- No coloque quaisquer objectos no espaço para os pés frente do adaptador.



Para a protecção de todos os ocupantes do veículo

Em caso de uma travagem de emergência ou em caso de acidente objectos não seguros e pessoas podem ferir outros ocupantes. Por isso, preste sempre atenção para que

- os encostos do assento do condutor estejam fixos (p.ex. encaixar encosto do banco dobrável).
- no veículo (p.ex. na chapeleira) todos os objectos pesados ou de arestas afiadas estejam seguros.
- todas as pessoas tenham o cinto de segurança colocado.
- a cadeira para crianças esteja sempre fixa no automóvel, mesmo quando não transporte nenhuma criança.

3. Installazione in auto



Per la protezione del vostro bambino

- Non lasciate mai incustodito il vostro bambino dopo averlo sistemato nel seggiolino in auto.
- Non lasciate oggetti nel vano piedi davanti all'Adattatore.



Per la protezione di tutti i passeggeri

In caso di frenata brusca o di incidente, gli oggetti non fissati o le persone non allacciate possono ferire gli altri passeggeri. Fate pertanto sempre attenzione a che...

- gli schienali dei sedili dell'auto siano bloccati (ad es. fate scattare in posizione i sedili posteriori ribaltabili);
- tutti gli oggetti pesanti o con spigoli vivi presenti in auto (ad es. sul ripiano posteriore) siano fissati;
- tutte le persone presenti all'interno dell'auto siano allacciate;
- il seggiolino sia sempre fissato all'interno dell'auto anche se non viene trasportato alcun bambino.

Para mayor protección de su vehículo

- En las tapicerías de los vehículos hechas con materiales delicados (p. ej. terciopelo, piel, etc.), el uso de asientos infantiles puede dejar marcas. Para evitarlo, puede colocar debajo del asiento una manta, un pañuelo, etc.

Para protecção do seu automóvel

- Em alguns revestimentos dos assentos em material delicado (p.ex. veludo, pele, etc) podem aparecer vestígios de utilização devido às cadeiras para crianças. Para evitar isso, pode colocar p.ex. uma cobertura ou uma toalha.

Per la protezione della vostra automobile

- A causa dell'uso di seggiolini da auto, alcuni rivestimenti in materiale delicato dei sedili (ad es. velluto, pelle, ecc.) possono mostrare tracce di usura. Per evitare questo inconveniente, potete mettere sotto i seggiolini, ad es., una coperta o un asciugamano.

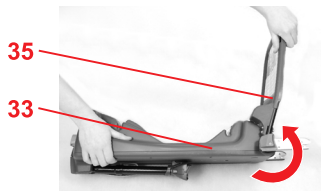
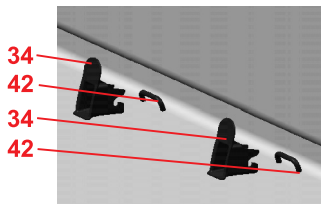

3.1 Sujeción del asiento infantil con el adaptador ISOFIX y pie de apoyo



- Encaje las dos guías de inserción* 34, con el hueco hacia arriba, sobre los dos puntos de sujeción ISOFIX 42.

Un consejo: Los puntos de sujeción ISOFIX 42 se encuentran entre el asiento y el respaldo del vehículo.

- Gire el arco de amortiguación 35 del adaptador ISOFIX 33 hacia arriba.
¡Cuidado! Sujete siempre el arco de amortiguación 35 por el asa del adaptador ISOFIX 33 para evitar que se mueva hacia atrás (peligro de lesiones)

* Las guías de inserción facilitan el montaje con ISOFIX y evitan daños en la funda del asiento. En caso de que no se utilicen, retírelas y consérvelas con cuidado. En vehículos con respaldo abatible, retire las guías de inserción antes de abatirlo.

La mayoría de las averías se deben a suciedad en guías de inserción y en ganchos. Estas averías se solucionan limpiando la suciedad.

3.1 Fixação da cadeira de bebé com o adaptador ISOFIX e base de apoio



- ✎ Insira os dois encaixes dos conectores* **34**, com a ranhura para cima, nos dois pontos de fixação ISOFIX **42**.
Dica! Os pontos de fixação ISOFIX **42** encontram-se entre o assento e o encosto do assento do automóvel.

- ✎ Vire a braçadeira de amortecimento **35** do adaptador ISOFIX **33** para cima.
Cuidado! Segure sempre bem na braçadeira de amortecimento **35** quando usar o adaptador ISOFIX **33**, caso contrário, pode resvalar para trás (perigo de ferimento).

* Os encaixes dos conectores facilitam a instalação com ISOFIX e evitam estragos no estofado do assento. Caso não sejam utilizados, devem ser removidos e cuidadosamente guardados. Em veículos com encostos rebaixáveis, os encaixes dos conectores devem ser removidos antes do rebaixamento. Avarias funcionais que possam surgir devem-se, geralmente, a sujidade nos encaixes dos conectores e nos ganchos. Eliminando esta sujidade, repara-se a avaria.

3.1 Fissaggio della poltroncina con adattatore ISOFIX e gamba di supporto



- ✎ Agganciate i due ausili di innesto* **34** con l'incavo rivolto verso l'alto nei due punti di fissaggio ISOFIX **42**.
Consiglio! I punti di fissaggio ISOFIX **42** si trovano tra la superficie di seduta e lo schienale del sedile.

- ✎ Ruotate il maniglione di attutimento **35** dell'adattatore ISOFIX **33** verso l'alto.
Attenzione! Tenere fermo il maniglione di attutimento **35** dell'adattatore ISOFIX **33**, altrimenti può scattare indietro (pericolo di lesioni).

* Gli ausili di innesto facilitano il montaggio con ISOFIX ed evitano danni al rivestimento del seggiolino. In caso di non utilizzo, è opportuno rimuoverli e conservarli con cura. Nelle automobili con schienale ribaltabile, è necessario rimuovere gli ausili di innesto prima di ribaltare il sedile.

Le anomalie di funzionamento sono per lo più riconducibili alla presenza di sporco negli ausili di innesto e nei ganci. L'anomalia può essere eliminata rimuovendo lo sporco.

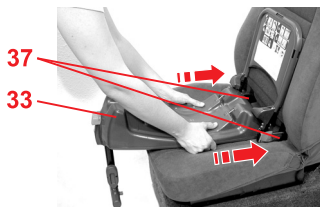
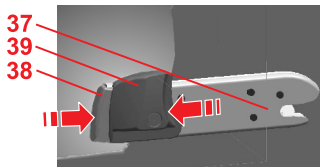

- ☞ Pulse el botón de regulación **40** y abata el pie de apoyo **36**.

- ☞ Presione en ambos brazos de enganche **37**, el botón verde de seguridad **38** contra el botón rojo de desbloqueo **39**.

Un consejo: De este modo garantiza que ambos ganchos del brazo de enganche **37** están abiertos y listos para su utilización.

- ☞ Agarre el adaptador ISOFIX **33** con ambas manos.
- ☞ Introduzca los dos brazos de enganche **37** en las guías de inserción **34** hasta que los brazos de enganche encajen en los **dos lados**. "CLIC"

¡Cuidado! Ahora el botón verde de seguridad **38** debe estar visible en ambos lados.

- Pressione a tecla de ajuste **40** e desdobre a base de apoio **36**.

- Pressione nos dois conectores **37** o botão verde de segurança **38** e o botão vermelho para soltar **39** um contra o outro.

Dica! Deste modo garante que os dois ganchos dos conectores **37** estejam abertos e prontos para uso.

- Agarre o adaptador ISOFIX **33** com as duas mãos.
- Introduza os dois conectores **37** nos encaixes dos conectores **34** até que os conectores engatem nos **dois lados**. "CLICK!"

- Premete il tasto di regolazione **40** ed estraete la gamba di supporto **36**.

- Premete l'uno contro l'altro il pulsante di sicurezza verde **38** e il pulsante di sblocco rosso **39** su entrambi i bracci di arresto **37**.

Consiglio! In questo modo potete assicurarvi che entrambi i ganci dei bracci di arresto **37** siano aperti e pronti per l'uso.

- Afferrate l'adattatore ISOFIX **33** con entrambe le mani.
- Inserite entrambi i bracci di arresto **37** negli ausili di innesto **34** fino a farli scattare in posizione su **entrambi i lati**. Dovreste udire un "clic!".

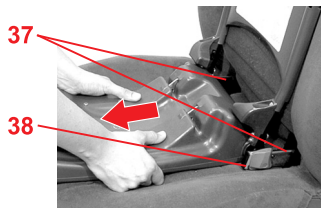

- ✎ Tire del adaptador ISOFIX **33** para comprobar si ha encajado correctamente en ambos lados.

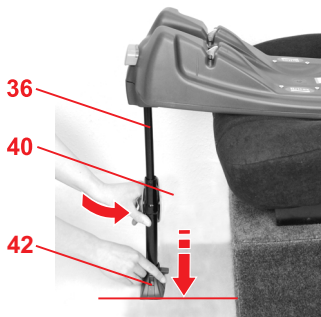

- ✎ Pulse el botón de ajuste **40** y tire del pie de apoyo **36** hasta que se asiente de forma segura sobre el suelo del vehículo.

¡Cuidado! En la base del pie de apoyo **42** debe poder verse la marca verde.

El pie de apoyo **36** no debe quedar colgando en el aire o estar apoyado sobre un objeto. Tenga cuidado de que el pie de apoyo **36** no levante el adaptador **33** del asiento.

Cuidado! Nos dois lados deve ser visível apenas o botão de segurança verde **38**.

- ☞ Puxe o adaptador ISOFIX **33**, para testar o engate dos dois lados.

- ☞ Pressione a tecla de ajuste **40** e puxe a perna de apoio **36** até que ela fique segura no cho do veículo.

Cuidado!A marca verde deve agora ser visível na base da perna de apoio **42**.

A perna de apoio **36** no pode nunca ficar suspensa no ar nem ser colocada sobre objectos. Preste atenção para que a perna de apoio **36** no levante o adaptador **33** do assento.

Attenzione! Su entrambi i lati deve ora essere visibile il pulsante di sicurezza verde **38**.

- ☞ Tirate l'adattatore ISOFIX **33** per verificarne il bloccaggio su entrambi i lati.

- ☞ Premete il tasto di regolazione **40** ed estraete la gamba di supporto **36** fino a quando essa non poggerà in modo sicuro sul pavimento della macchina.

Attenzione! Ora sulla base della gamba di supporto **42** deve essere visibile il contrassegno verde.

La gamba di supporto **36** non deve mai rimanere sospesa nell'aria o essere appoggiata su oggetti. Fate però attenzione che la gamba di supporto **36** non sollevi l'Adattatore **33** dalla superficie di seduta.

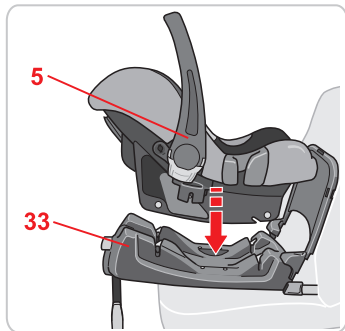

- ✘ Asegúrese de que el lado superior del adaptador ISOFIX **33** no contiene ningún cuerpo extraño.
- ✘ Asegúrese de que el asa **5** se encuentra en la posición superior **A**.
- ✘ Coloque el asiento del bebé en sentido contrario a la marcha (es decir, con el bebé mirando hacia atrás) en el adaptador ISOFIX **33**.

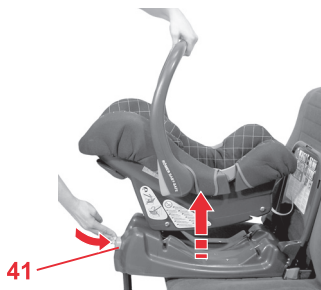

- ✘ ... y encaje el asiento infantil. “CLIC”
¡Cuidado! En el botón de desbloqueo gris **41** debe ser visible la marca verde.
Un consejo: El asiento infantil sólo se puede encajar si el pie de apoyo está **36** desplegado
- ✘ Tire del asiento infantil para comprobar si está encajado correctamente.

- ✎ Assegure-se de que a parte superior do adaptador ISOFIX **33** está livre de corpos estranhos.
- ✎ Certifique-se de que a pega **5** se encontra na posição superior **A**.
- ✎ Coloque a cadeirinha para bebés no sentido contrário ao da marcha (o bebé olha para trás) sobre o adaptador ISOFIX **33**.

- ✎ ... e encaixe a cadeirinha de bebé. "CLICK!"
Cuidado! A marca verde deve agora ser visível no botão para destravar cinzento **41**.
Dica! A cadeirinha de bebé só pode ser encaixada se a base de apoio **36** estiver desdobrada
- ✎ Puxe a cadeirinha de bebé para verificar se está totalmente encaixada.

- ✎ Assicuratevi che sul lato superiore dell'adattatore ISOFIX **33** non siano presenti corpi estranei.
- ✎ Accertatevi che il maniglione **5** si trovi nella posizione superiore **A**.
- ✎ Posizionate la poltroncina sull'adattatore ISOFIX **33** in senso contrario alla direzione di marcia (il bambino guarda all'indietro)...

- ✎ ... e fate scattare la poltroncina in posizione. Dovreste udire un "click!".
Attenzione! Ora sul pulsante di sblocco grigio **41** deve essere visibile il contrassegno verde.
Consiglio! La poltroncina può essere bloccata solo se la gamba di supporto **36** è estratta.
- ✎ Tirate la poltroncina per verificare che sia perfettamente bloccata.

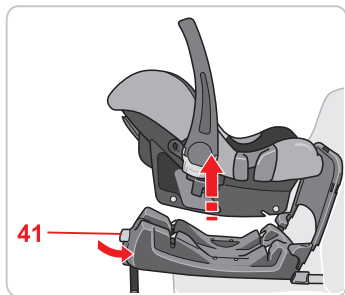

Desmontaje

- ☞ Pulse el botón de desbloqueo gris **41** y levante al mismo tiempo el asiento infantil.

Un consejo: Si se utiliza a diario, el adaptador ISOFIX **33** puede quedarse montado en el vehículo. Ahora sólo retire el asiento infantil.

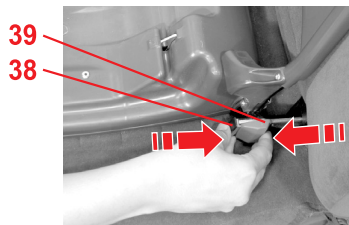

- ☞ Vuelva a plegar completamente el pie de apoyo **36**.
- ☞ Presione en ambos brazos de enganche **37**, el botón verde de seguridad **38** contra el botón rojo de desbloqueo **39**. Los brazos de enganche **37** se sueltan.

Desmontagem

- ✎ Pressione o botão para destravar cinzento **41** e levante simultaneamente a cadeirinha de bebé.
Dica! Para uso quotidiano, pode deixar o adaptador ISOFIX **33** instalado no automóvel. Retire apenas a cadeirinha de bebé.

- ✎ Dobre de novo a base de apoio **36** completamente.
- ✎ Pressione nos dois conectores **37** o botão verde de segurança **38** e o botão vermelho para soltar **39** um contra o outro. Os conectores **37** soltam-se.

Smontaggio

- ✎ Premete il pulsante di sblocco grigio **41** e contemporaneamente sollevate la poltroncina.
Consiglio! Nell'uso quotidiano è possibile lasciare l'adattatore ISOFIX **33** montato sull'automobile. È sufficiente estrarre solo la poltroncina.

- ✎ Riavvicinate la gamba di supporto **36** spingendola.
- ✎ Premete l'uno contro l'altro il pulsante di sicurezza verde **38** e il pulsante di sblocco rosso **39** su entrambi i bracci di arresto **37**. I bracci di arresto **37** si bloccano.

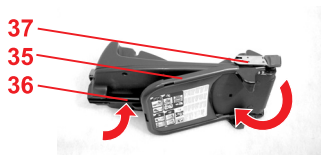

- ✘ Pliegue el pie de apoyo **36** sobre la parte inferior y engánchelo.
- ✘ Gire los brazos de enganche **37** y el arco de amortiguación **35** hacia abajo.
Un consejo: Así, los brazos de enganche **37** quedan protegidos frente a posibles daños.

3.2 Instalación correcta del asiento infantil con el adaptador ISOFIX



Para mayor seguridad del bebé, compruebe:

- que el adaptador ISOFIX **33** haya encajado en **ambos lados** con los brazos de enganche **37** en los puntos de sujeción ISOFIX **42** y que ambos botones verdes de seguridad **38** son visibles,

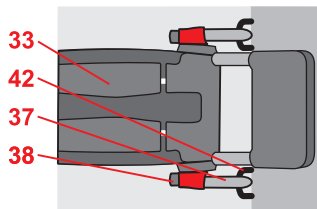

- ✎ Dobre a base de apoio **36** sobre a parte inferior e pendure-a.
- ✎ Vire os conectores **37** e a braçadeira de amortecimento **35** para baixo.
Dica! Os conectores **37** ficam, deste modo, protegidos de danos

3.2 A sua cadeirinha para bebés está correctamente instalada com o adaptador ISOFIX



 **Verifique, para a segurança do seu bebé, se...**

- o adaptador ISOFIX **33** está com os conectores **37** encaixados **dos dois lados** nos pontos de fixação ISOFIX **42** e se os dois botões de segurança **38** estão visíveis,

- ✎ Ripiegate la gamba di supporto **36** sul lato inferiore e agganciatela.
- ✎ Ruotate i bracci di arresto **37** e il maniglione di attutimento **35** verso il basso.
Consiglio! I bracci di arresto **37** sono così protetti da eventuali danni.

3.2 Corretta installazione della poltroncina con l'adattatore ISOFIX



 **Per la sicurezza del vostro bambino verificate che...**

- l'adattatore ISOFIX **33** sia incastrato nei punti di fissaggi ISOFIX **42** **su entrambi i lati** con i bracci di arresto **37** e che i due pulsanti di sicurezza verdi **38** siano visibili,

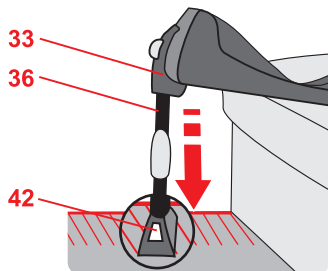

- el pie de apoyo **36** se asiente de forma segura en el suelo del vehículo y se pueda ver la marca verde en la base del pie de apoyo **42**, El pie de apoyo **36** no debe elevar el adaptador **33** de la superficie del asiento.

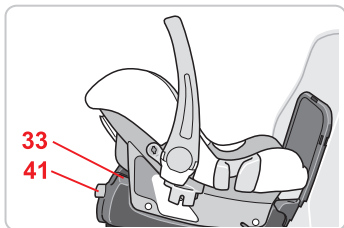

- que el asiento infantil **haya encajado completamente** en el adaptador ISOFIX **33** y que la marca verde del botón de desbloqueo **41** es visible,
- que el asiento se haya fijado en sentido contrario a la marcha,
- que el asiento sólo se ha instala en el asiento del copiloto si no hay ningún airbag frontal que pueda golpear el asiento.

- a perna de apoio **36** se encontra segura no cho do veículo e a marca verde está visível na base da perna de apoio **42**.
A perna de apoio **36** no pode levantar o adaptador **33** do assento.

- a cadeirinha de bebé está **completamente** encaixada no adaptador ISOFIX **33** e a marca verde no botão de destravar **41** é visível.
- a cadeirinha para bebés está instalada no sentido contrário ao da marcha,
- a cadeirinha para bebés está instalada no assento do passageiro, se não existir nenhum airbag frontal.

- la gamba di supporto **36** poggia in modo sicuro sul pavimento della macchina e sulla relativa base **42** sia visibile il contrassegno verde.
La gamba di supporto **36** non deve sollevare l'Adattatore **33** dalla superficie di seduta.

- la poltroncina sia **completamente** bloccata sull'adattatore ISOFIX **33** e che il contrassegno verde sul pulsante di sblocco **41** sia visibile.
- la poltroncina sia fissata in senso contrario alla direzione di marcia,
- la poltroncina sia fissata sul sedile del passeggero solo se nessun airbag frontale può agire sulla poltroncina.

3.3 Uso del adaptador de inclinación

En algunos modelos de vehículo es posible que el transportador de bebés esté en un ángulo inclinado debido al diseño inclinado del asiento trasero. Para compensar la inclinación y ofrecer comodidad al niño, sugerimos utilizar un soporte inclinado. Compruebe en cada utilización si el niño está en una posición ideal.

La conducción y el estado de la carretera pueden hacer que se incline más. Por consiguiente, compruebe que su hijo se encuentra en una posición óptima. Para compensar el ángulo del transportador de bebés y proporcionar una comodidad óptima a su bebé, recomendamos en este caso la utilización de un adaptador de inclinación.

Montaje:

Las instrucciones de montaje se encuentran en la pegatina del adaptador de inclinación.

Si el adaptador de inclinación no viene incluido en la entrega, realice el pedido a través de www.britax-roemer.eu

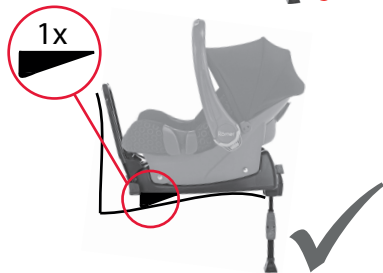
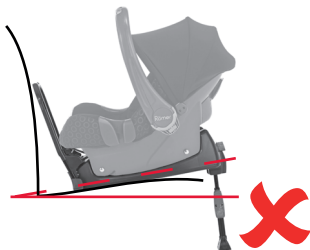

3.3 Utilização do adaptador de inclinação

Em alguns modelos de automóveis, o ângulo de inclinação condicionado pela construção do banco traseiro pode fazer com que a concha para bebé fique num ângulo de forte inclinação.

O modo de condução e o estado das estradas podem aumentar ainda mais esse ângulo.

Por isso, verifique se a sua criança está na posição adequada.

Para compensar isso e proporcionar à sua criança o maior conforto, recomendamos a utilização deste adaptador de inclinação.

Montagem:

Pode encontrar as instruções de montagem no autocolante do adaptador de inclinação.

Se o adaptador de inclinação não estiver incluído no fornecimento, pode encomendá-lo em www.britax-roemer.eu

3.3 Utilizzo dell'adattatore d'inclinazione

In alcuni modelli di veicoli, una delle conseguenze della pendenza di costruzione di certi angoli può essere che il contenitore del bambino abbia un angolo d'inclinazione molto acuto. La guida e la condizione della strada possono aumentare questa inclinazione. Controllare quindi che il vostro bambino si trovi in posizione ottimale.

Per compensare questo angolo d'inclinazione molto acuto del contenitore del bambino e per offrire al bambino un comfort ottimale, vi consigliamo di aggiungere un adattatore d'inclinazione.

Montaggio:

troverete il manuale per il montaggio sull'etichetta dell'adattatore d'inclinazione.

Se l'adattatore d'inclinazione non è incluso nella fornitura, ordinarlo presso www.britax-roemer.eu

4. Instrucciones de mantenimiento



Para mantener el efecto protector

- En un accidente a una velocidad de colisión de más de 10 km/h pueden producirse daños en el asiento infantil para vehículos que no siempre pueden apreciarse a simple vista. Sustituya sin falta este asiento infantil. Elimínelo, por favor, de forma correcta (véase 5).
- Controle regularmente si las piezas importantes están dañadas. Asegúrese de que todas las piezas mecánicas funcionan sin problemas.
- Compruebe que el asiento del bebé no quede aprisionado entre piezas duras (puerta del vehículo, raíles del asiento, etc.), ya que podría dañarse.
- Cuando el asiento esté dañado (p. ej. tras una caída), es imprescindible que el fabricante lo examine.

4. Instruções de manutenção



Para obtenção do efeito de protecção

- Em caso de acidente com uma velocidade de colisão superior a 10 km/h, podem ocorrer danos no assento para criança, que podem não ser evidentes.
Substitua obrigatoriamente este assento para criança. Por favor, elimine-o adequadamente (ver 5).
- Controle regularmente todas as peças importantes quanto a danos. Certifique-se que os componentes mecânicos funcionam de forma impecável.
- Preste atenção para que a cadeira de criança não esteja apertada entre duas peças duras (porta do veículo, calha do assento etc.) e estar danificada.
- Leve uma cadeira de criança para automóvel danificada (p.ex. após uma queda) para ser reparada no fabricante.

4. Istruzioni di manipolazione



Per conservare l'azione protettiva

- In caso di incidente ad una velocità di collisione superiore ai 10 km/h, possono essersi verificati danni al seggiolino da auto, che non necessariamente sono visibili.
Sostituite assolutamente questo seggiolino.
Eseguite un regolare smaltimento (ved. 5).
- Verificate regolarmente l'eventuale presenza di danni sulle parti importanti. Accertatevi che i componenti meccanici funzionino perfettamente.
- Fate attenzione che il seggiolino da auto non venga schiacciato tra parti dure (portiera dell'auto, guide dei sedili, ecc.) e conseguentemente danneggiato.
- Fate assolutamente controllare dal produttore il seggiolino da auto se risulta danneggiato (ad es. dopo una caduta).

4.1 Limpieza

- Las **piezas de plástico** pueden lavarse con una solución jabonosa. **No** utilice productos agresivos (p. ej. disolventes).

5. Instrucciones sobre la eliminación de los componentes

Tenga en cuenta las normas sobre residuos vigentes en su país.

Eliminación del embalaje	
	Contenedor de papel y cartón
Eliminación de las piezas individuales	
Piezas de plástico	En el contenedor que corresponda en función de su identificación.
Piezas metálicas	Contenedor de metales

4.1 Limpeza

- As **peças em material sintético** podem lavar-se com uma solução saponácea. **Não** utilizar meios ácidos (como p.ex. solventes).

5. Indicações sobre a eliminação

Preste atenção às determinações de eliminação do seu país

Eliminação da embalagem	
	Contentor para cartão
Eliminação de peças soltas	
Peças em material sintético	conforme marcação no contentor para tal previsto
Peças de metal	Contentor para metais

4.1 Pulizia

- Potete lavare le **parti in plastica** con una soluzione acqua e sapone. **Non utilizzate** detergenti aggressivi (ad es. solventi).

5. Avvertenze per lo smaltimento

Attenetevi alle disposizioni del vostro paese in materia di smaltimento.

Smaltimento dell'imballaggio	
	Container per cartone
Smaltimento delle singole parti	
Parti in plastica	in base al contrassegno riportato sui container previsti a tale scopo
Parti in metallo	Container per metalli

6. Dos años de garantía

Este asiento infantil para vehículos o bicicletas tiene una garantía de 2 años por defectos de fabricación o de material. El periodo de garantía comienza el día de la compra del producto. Conserve la tarjeta de garantía, el control de entrega firmado por usted y el ticket de compra para acreditar la duración del periodo de garantía.

En caso de reclamación, el asiento infantil deberá ir acompañado del certificado de garantía. La garantía queda restringida a los asientos infantiles para vehículos o bicicletas que hayan sido utilizados adecuadamente y que se remitan limpios y en correcto estado.

La garantía no comprende:

- los desperfectos propios del desgaste normal ni los daños producidos al forzar el asiento.
- daños debidos a un uso inapropiado.

¿Qué cubre exactamente la garantía?

Tejidos: Todos nuestros tejidos cumplen unos estándares estrictos en cuanto a la resistencia de los colores a las radiaciones ultravioletas. No

6. Garantia de 2 anos

Para esta cadeira de crianças para bicicleta/automóvel disponibilizamos uma garantia de erros de fabrico e do material de 2 anos. A duração da garantia começa no dia da compra. Como comprovativo guarde o certificado de garantia preenchido, a verificação de transferência assinada por si assim como a prova de compra para a duração do tempo de garantia.

No caso de reclamação deve anexar o certificado de garantia à cadeira de criança. A garantia restringe-se a cadeiras de criança para bicicleta / automóvel que foram manuseadas correctamente e são enviadas num estado limpo e correcto.

A garantia não se estende a:

- a fenómenos naturais de desgaste e danos por sujeições excessivas
- danos devido a uma utilização imprópria ou incorrecta

Caso de garantia ou não?

Material: Todos os nossos materiais preenchem os mais altos requisitos relativamente a

6. Garanzia di 2 anni

Per questo seggiolino da auto/bicicletta, la garanzia è di 2 anni per i difetti di fabbricazione o relativi al materiale. La garanzia decorre dal giorno dell'acquisto. Come prova, conservate, per tutta la durata del periodo di garanzia, la cartolina di garanzia compilata, la ricevuta del controllo alla consegna, da voi controfirmata, e lo scontrino d'acquisto.

In caso di reclami, allegate il tagliando di garanzia al seggiolino. La garanzia è limitata ai seggiolini da auto/bicicletta, utilizzati in modo conforme e restituiti puliti ed in ordine.

La garanzia non copre:

- le normali tracce d'usura e i danni causati da una sollecitazione eccessiva,
- i danni causati da un utilizzo non idoneo e non conforme.

Caso coperto da garanzia?

Materiale: tutti i nostri materiali soddisfano elevati requisiti relativamente alla resistenza dei colori ai raggi UV. Tuttavia, tutti i tessuti sbiadiscono se

obstante, todos los tejidos pierden color cuando se exponen a radiaciones ultravioleta. No se trata, pues, de un defecto de material, sino de fenómenos normales de desgaste que, por lo tanto, no están cubiertos por la garantía.

Broche: Los problemas de funcionamiento en el broche del cinturón se deben generalmente a la suciedad acumulada, que puede eliminarse con un buen lavado. Para ello, siga las instrucciones de uso.

En los casos propios de garantía, diríjase inmediatamente a una tienda especializada. Allí le aconsejarán y le proporcionarán la ayuda necesaria. A la hora de tramitar los derechos de reclamación, se aplican las tasas de amortización específicas del producto. A este respecto, nos remitimos a las Condiciones Generales de Contratación expuestas en el comercio del vendedor especializado.

Uso, cuidado y mantenimiento

El asiento infantil para vehículos o bicicletas debe utilizarse de acuerdo con las instrucciones de uso. Se indica de forma expresa que deben utilizarse exclusivamente accesorios y repuestos originales.

estabilidade da cor contra radiação UV. Porém, todos os tecidos desbotam, quando são expostos à radiação UV. Neste caso, não se trata de nenhum erro no material, mas sim de fenómenos normais de desgaste, para os quais assume qualquer garantia.

Fecho: Se ocorrerem avarias de funcionamento no fecho do cinto, estas atribuem-se muitas vezes a sujidade, que podem ser lavadas. Preste atenção ao modo de procedimento no manual de instruções.

Em caso da garantia dirija-se de imediato ao seu revendedor especializado. Ele vai estar sempre ao seu lado para o apoiar. No processamento de reclamações são empregadas taxas de amortização. Aqui remetemos às condições comerciais gerais expostas pelo vendedor.

Utilização, conservação e manutenção

A cadeira de criança para bicicleta/automóvel tem de ser manuseada conforme o manual de instruções. Chamamos a atenção para que sejam utilizadas apenas acessórios ou peças sobressalentes originais.

vengono esposti ai raggi UV. A tale riguardo non si tratta in alcun caso di un difetto del materiale, ma di un normale fenomeno di usura, che non è coperto da garanzia

Chiusura: eventuali anomalie di funzionamento della chiusura della cintura vanno quasi sempre fatte risalire alla presenza di sporco, che può essere eliminato con il lavaggio. Attenetevi alla procedura indicata nelle istruzioni per l'uso.

In caso di diritto di garanzia, rivolgetevi immediatamente al vostro rivenditore specializzato, che vi assisterà con consigli e fatti concreti. Nel disbrigo dei casi in garanzia vengono applicate le detrazioni specifiche del prodotto. A tale riguardo si rimanda alle condizioni commerciali generali disponibili presso il rivenditore specializzato.

Utilizzo, manipolazione e manutenzione

Il seggiolino da auto/bicicletta deve essere trattato conformemente a quanto riportato nelle istruzioni d'uso. Si richiama espressamente l'attenzione sul fatto che possono essere utilizzati solo accessori e/o pezzi di ricambio originali.



7. Tarjeta de garantía / Control de entrega

Nombre:

Dirección:

Código postal:

Localidad:

Teléfono (con prefijo):

Correo electrónico:

Asiento infantil para
coche o bicicleta:

Número de artículo:

Color de la funda
(diseño):

Accesorios:

Control de entrega:**1. Completo** comprobado / correcto**2. Prueba de funcionamiento**

- Mecanismo de regulación del asiento

 comprobado / correcto

- Regulación de correas

 comprobado / correcto**3. Integridad**

- Examinar el asiento

 comprobado / correcto

- Examinar tejidos

 comprobado / correcto

- Examinar piezas de plástico

 comprobado / correcto He examinado el asiento infantil para vehículos o bicicletas y me he asegurado de que el asiento se entrega completo y de que todos sus dispositivos funcionan correctamente. He recibido información suficiente sobre el producto y su funcionamiento antes de la compra y conozco las instrucciones de cuidado y mantenimiento.

Fecha de compra: _____

Comprador (firma): _____

Vendedor: _____

Sello del vendedor

7. Certificado de garantia / verificação de transferência

Nome:

Endereço:

Código Postal:

Local:

Telefone (com indicativo):

E-Mail:

Cadeira de criança para
bicicleta/automóvel:

Número de artigo:

Cor do tecido (Dessin):

Acessórios:

Verificação de transferência:**1. Integridade** verificado / em condições**2. Verificação da funcionalidade**

- mecanismo de ajuste do assento

 verificado / em condições

- Ajuste da banda do cinto

 verificado / em condições**3. Integridade**

- Verificar assento

 verificado / em condições

- Verificar peças do tecido

 verificado / em condições

- Verificar peças em material sintético

 verificado / em condições

Verifiquei a cadeira de criança para bicicleta/automóvel e certifiquei-me que o assento foi completamente transferido e que todas as funções funcionam na sua totalidade.

Obtive informações suficientes acerca do produto e das suas funções antes da compra e tomei conhecimento das instruções de conservação e de manutenção.

Data de compra:

Comprador
(assinatura):

Vendedor:

Carimbo do vendedor

7. Cartolina di garanzia/ricevuta del controllo alla consegna

Nome:

Indirizzo:

C.A.P.:

Località:

Telefono (con prefisso):

E-mail:

Seggiolino da auto/
bicicletta:

Numero articolo:

Colore tessuto (design):

Accessori:

Controllo alla consegna:**1. Completezza** controllato/in ordine**2. Controllo funzionamento**

- meccanismo di regolazione seggiolino

 controllato/in ordine

- Regolazione cinture

 controllato/in ordine**3. Integrità**

- Controllo seggiolino

 controllato/in ordine

- Controllo parti in tessuto

 controllato/in ordine

- Controllo parti in plastica

 controllato/in ordine

Ho controllato il seggiolino da auto/ bicicletta e mi sono accertato/a, che il seggiolino è stato consegnato al completo e che tutte le sue parti funzionano perfettamente.

Prima dell'acquisto ho ricevuto sufficienti informazioni sul prodotto e sul suo funzionamento, e ho preso atto delle disposizioni per la sua manipolazione e manutenzione.

Data d'acquisto:

Acquirente (firma):

Rivenditore:

Timbro rivenditore



0 kg – 13 kg

BABY-SAFE ISOFIX BASE

Инструкция по эксплуатации

Brugsvejledning

Gebruiksaanwijzing

RU

DK

NL

BABY-SAFE ISOFIX Base

Инструкция по эксплуатации

Мы счастливы, что наша модель **BABY-SAFE ISOFIX Base** сможет стать надежным спутником Вашего ребенка в первые месяцы его жизни.

Для надлежащей защиты ребенка модель BABY-SAFE ISOFIX Base должна устанавливаться и эксплуатироваться только в полном соответствии с настоящей инструкцией.

Если у Вас возникнут дополнительные вопросы по применению, просим обращаться в нашу фирму.

BRITAX RÖMER Kindersicherheit GmbH
Britax Excelsior Ltd.

Brugsvejledning

Det glæder os, at du har valgt **BABY-SAFE ISOFIX Base** til beskyttelse af dit barn i de første måneder af dets liv.

For at kunne yde optimal beskyttelse er det vigtigt, at **BABY-SAFE ISOFIX Base monteres og anvendes præcist som beskrevet i denne vejledning.**

Du er altid velkommen til at kontakte os, hvis du har spørgsmål.

BRITAX RÖMER Kindersicherheit GmbH
Britax Excelsior Ltd.

Gebruiksaanwijzing

Gefeliciteerd met de aankoop van de **BABY-SAFE ISOFIX Base**: de juiste keuze om uw kind tijdens diens eerste levensmaanden veilig mee te vervoeren.

De **BABY-SAFE ISOFIX Base moet voor een juiste bescherming van uw baby precies zo worden gebruikt en ingebouwd als in deze gebruiksaanwijzing beschreven.**

Als u nog vragen hebt over het gebruik, neem dan contact met ons op.

BRITAX RÖMER Kindersicherheit GmbH
Britax Excelsior Ltd.

Содержание

1. Назначение	5
2. Применение в автомобиле	7
2.1 с ISOFIX-креплением и опорой (полууниверсальное; с учетом специфики автомобиля)	9
3. Монтаж сиденья в автомобиле	11
3.1 Крепление детского кресла с ISOFIX- адаптером и опорой	15
3.2 Проверка правильности установки детского кресла с ISOFIX-адаптером	25
3.3 Использование адаптера наклона	29
4. Инструкция по уходу за сиденьем	31
4.1 Очистка	33
5. Указания по утилизации	33
6. Двухгодичная гарантия	35
7. Гарантийный талон / Формуляр контроля при покупке	40

Indhold

1. Egnethed	6
2. Anvendelse i køretøjet	8
2.1 med ISOFIX-fastgøring og støtteben (semi-universel, afhængig af køretøjet)	10
3. Montering i bilen	12
3.1 Fastgøring af autostolen med ISOFIX-adapter og støtteben	16
3.2 Sådan er din autostol monteret rigtigt med ISOFIX-adapter	26
3.3 Sådan anvendes vippeadapteren	30
4. Plejeanvisning	32
4.1 Rengøring	34
5. Affaldsdeponering	34
6. 2 års garanti	36
7. Garantikort / udleveringskontrol	42

Inhoud

1. Conformiteit	6
2. Gebruik in de auto	8
2.1 met ISOFIX-bevestiging en steunpoot (semi-universeel; voertuigspecifiek)	10
3. Inbouw in de auto	12
3.1 Bevestiging van de kuip met ISOFIX-adapter en steunpoot	16
3.2 Zo is de kuip met de ISOFIX-adapter juist ingebouwd	26
3.3 Gebruik van de tilt adapter	30
4. Onderhoudshandleiding	32
4.1 Reiniging	34
5. Instructies voor de afvoer	34
6. 2 jaar garantie	36
7. Garantiekort/overdrachtscontrole	44

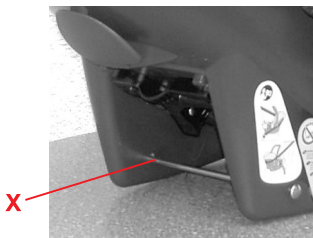

X



1. Назначение

Основание **BABY-SAFE ISOFIX Base** было проверено и получило разрешение на использование в комбинации с детским сиденьем **BABY-SAFE plus** (со штоками для фиксации X), **BABY-SAFE plus II**, **BABY-SAFE plus SHR** и детским сиденьем **BABY-SAFE plus SHR II**.



Эти детские сиденья обозначены символом ISOFIX.

Внимание! Ни одну из обеих частей нельзя использовать в сочетании с другими адаптерами ISOFIX или детскими креслами.

Разрешение на эксплуатацию

Britax / RÖMER детское автомобильное сиденье	Проверка и разрешение на эксплуатацию согласно ECE* R 44/04	
	Группа	Вес тела
BABY-SAFE plus (со штоками для фиксации X)	0+	до 13 кг
BABY-SAFE plus II	0+	до 13 кг
BABY-SAFE plus SHR	0+	до 13 кг
BABY-SAFE plus SHR II	0+	до 13 кг

*ECE = Европейский стандарт по оборудованию техники безопасности

1. Egnethed

BABY-SAFE ISOFIX Base er kontrolleret og godkendt sammen med **BABY-SAFE plus** (med støttstænger **X**), **BABY-SAFE plus II**, **BABY-SAFE plus SHR** og **BABY-SAFE plus SHR II**.



Disse babystole er mærket med ISOFIX-symbolet.

Forsigtig! Ingen af de to dele må bruges i forbindelse med andre ISOFIX-adaptere eller autostole.

Godkendelse

Britax / RÖMER autostole	Afrøvet og godkendt i henhold til ECE* R 44/04	
	Gruppe	Kropsvægt
BABY-SAFE plus (med støttstænger X)	0+	til 13 kg
BABY-SAFE plus II	0+	til 13 kg
BABY-SAFE plus SHR	0+	til 13 kg
BABY-SAFE plus SHR II	0+	til 13 kg

*ECE = Europæisk norm for sikkerhedsudstyr

1. Conformiteit

De **BABY-SAFE ISOFIX Base** is gecontroleerd en goedgekeurd voor gebruik in combinatie met de **BABY-SAFE plus** (met bevestigingstang **X**), **BABY-SAFE plus II**, **BABY-SAFE plus SHR** en de **BABY-SAFE plus SHR II**.



Deze babykuipen zijn voorzien van het ISOFIX-symbool.

Let op! De beide delen mogen niet afzonderlijk in combinatie met andere ISOFIX-adapters of kuipen worden gebruikt.

Goedkeuring

Britax / RÖMER Autokinderzitje	Controle en goedkeuring conform ECE* R 44/04	
	Groep	Lichaamsgewicht
BABY-SAFE plus (met bevestigingstang X)	0+	tot 13 kg
BABY-SAFE plus II	0+	tot 13 kg
BABY-SAFE plus SHR	0+	tot 13 kg
BABY-SAFE plus SHR II	0+	tot 13 kg

*ECE = Europese norm voor veiligheidsuitrusting

- Автомобильное детское сиденье сконструировано, испытано и разрешено для эксплуатации в соответствии с требованиями Европейского стандарта по оборудованию для безопасности детей в автомобиле (ECE R 44/04). Знак проверки (буква E в кружке) и номер разрешения для эксплуатации приведены на допуске к эксплуатации (наклейке на сиденье).
- При внесении пользователем каких-либо изменений в конструкцию сиденья разрешение для эксплуатации утрачивает силу. Изменения могут вноситься исключительно фирмой-изготовителем.



2. Применение в автомобиле

Опасно! Надувная подушка безопасности, входящая в соприкосновение с сиденьем, может явиться причиной травмы ребенка или даже смертельного исхода.



Запрещается использовать детское сиденье на переднем сиденье автомобиля, оборудованном подушкой безопасности! 3)

Пледуйте указаниям по применению автомобильных детских сидений, приведенным в руководстве по эксплуатации Вашего автомобиля.

- Barnestolen til bilen er konstrueret, afprøvet og godkendt i henhold til kravene i den europæiske norm for børnesikkerhedsudstyr (ECE R 44/04). Kontrolmærket E (i cirklen) og godkendelsesnummeret sidder på godkendelsesetiketten (mærkat på barnestolen).
- Godkendelsen bortfalder øjeblikkeligt, hvis der ændres ved barnestolens konstruktion. Ændringer må kun foretages af producenten.

2. Anvendelse i køretøjet

Fare! Hvis en aktiveret airbag rammer barnestolen, kan barnet komme alvorligt til skade. I værste fald kan det medføre døden.



Må ikke anvendes på passagersæder med front-airbag! 3)

I instruktionsbogen til Deres køretøj kan De læse mere om, hvordan barnestolen benyttes.

- Het autokinderzitje is ontworpen, gecontroleerd en goedgekeurd overeenkomstig de vereisten van de Europese norm voor veiligheidsvoorzieningen voor kinderen (ECE R 44/04). Het keurmerk E (in een rondje) en het goedkeuringsnummer bevinden zich op het goedkeuringslabel (sticker op het autokinderzitje).
- De goedkeuring vervalt zodra er wijzigingen in het autokinderzitje worden aangebracht. Wijzigingen mogen alleen door de fabrikant worden uitgevoerd.

2. Gebruik in de auto

Gevaar! Een airbag die tegen de kuip klappt, kan zwaar letsel bij uw kind of zelfs de dood van uw kind tot gevolg hebben.



Gebruik het kinderzitje niet op een passagiersstoel met voorairbag! 3)

Houd u wat dit betreft aan de instructies voor het gebruik van autokinderzitjes in het handboek van uw auto.

2.1 с ISOFIX-креплением и опорой (полууниверсальное; с учетом специфики автомобиля)



Крепление с использованием основания **BABY-SAFE ISOFIX Base** выполняется в соответствии с разрешением на применение для полууниверсального или специфического варианта. Сиденье может использоваться только в автомобилях, входящих в приложенный список моделей. Список типов постоянно дополняется. Самую свежую версию Вы можете получить непосредственно у нас или на сайте www.britax.eu / www.roemer.eu.

Варианты применения автомобильного детского сиденья:

в направлении движения	нет
против движения	да
на сиденьях, имеющих: точки ISOFIX-крепления (между плоскостью и спинкой сиденья)	да 3)

(Соблюдайте предписания, действующие в Вашей стране)



3) Запрещается применять детское сиденье на переднем сиденье, оборудованном подушкой безопасности!

2.1 med ISOFIX-fastgøring og støtteben (semi-universel, afhængig af køretøjet)



Fastgørelse med **BABY-SAFE ISOFIX Base** er godkendt semi-universelt eller afhængigt af godkendelsen, som gælder for det enkelte køretøj. Stolen må kun bruges i køretøjer, som er angivet i den vedlagte auto-typeliste. Typelisten aktualiseres løbende. Den nyeste version fås direkte hos os eller under www.britax.eu / www.roemer.eu.

Autostolens anvendelsesmuligheder:

I kørselsretningen	nej
Modsat kørselsretningen	ja
på sædet med: ISOFIX-fastgøringspunkter (mellem siddeflade og ryglæn)	ja 3)

(Følg forskrifterne i Deres land.)



3) Må ikke benyttes på forsæder med front-airbag!

2.1 met ISOFIX-bevestiging en steunpoot (semi-universeel; voertuigspecifiek)



De bevestiging met de **BABY-SAFE ISOFIX Base** is mogelijk dankzij een goedkeuring voor semi-universele of voertuigspecifieke toepassing. Het zitje mag alleen worden gebruikt in auto's die in de bijgevoegde lijst met autotypen worden vermeld. Deze lijst met autotypen wordt continu bijgewerkt. De meest actuele versie kunt u bij ons aanvragen of vindt u op www.britax.eu / www.roemer.eu.

Het autokinderzitje kan als volgt worden gebruikt:

in de rijrichting	nee
tegen de rijrichting in	ja
op stoelen met: ISOFIX-bevestigingspunten (tussen zitting en rugleuning)	ja 3)

(Houd u aan de in uw land geldende voorschriften.)



3) Gebruik het kinderzitje niet op een passagiersstoel met voorairbag!

3. Монтаж сиденья в автомобиле



Для защиты Вашего ребенка

- Не оставляйте ребенка в установленном в автомобиле сиденье без присмотра .
- Не размещайте в ногах перед стандартным адаптером посторонние предметы.



Для защиты всех находящихся в автомобиле

При экстренном торможении или дорожно-транспортном происшествии незакрепленные предметы и не пристегнутые пассажиры могут причинить травмы другим пассажирам. Поэтому необходимо всегда следить за тем, чтобы...

- были закреплены спинки сидений (например, зафиксировать заднее откидное сиденье).
- были зафиксированы все находящиеся в автомобиле тяжелые предметы или предметы с острыми кромками (например, на полке заднего стекла),
- все пассажиры были пристегнуты ремнями,
- детское сиденье всегда было зафиксировано, даже если в нем не перевозится ребенок.

Для защиты Вашего автомобиля

3. Montering i bilen



Beskyt barnet

- Lad aldrig barnet være uden opsyn, når det sidder i barnestolen inde i bilen.
- Stil ikke genstande i fodrummet foran adapteren.



Passagersikkerhed

Hårde opbremsninger eller biluheld indebærer altid en risiko for tilskadekomst som følge af f.eks. genstande eller personer, som ikke er sikret forsvarligt. Forvis Dem derfor altid om, at ..

- bilsædernes ryglæn er fikseret (gælder også for bagsædet).
- at tunge eller skarpkantede genstande i bilen (f.eks. på hylden) er sikret forsvarligt.
- at alle personer i bilen benytter sikkerhedssele.
- barnestolen er spændt fast, også selvom barnet ikke sidder i den.

3. Inbouw in de auto



Houd u ter bescherming van uw baby aan het volgende

- Laat uw kind nooit zonder toezicht in het kinderzitje in de auto achter.
- Plaats geen voorwerpen in de beenruimte vóór de adapter.



Houd u ter bescherming van alle passagiers aan het volgende

Bij een noodstop of een ongeval kunnen niet vastgezette voorwerpen of personen andere passagiers verwonden. Zorg er daarom altijd voor dat...

- de rugleuningen van de zitplaatsen zijn vastgezet (bijv. de neerklapbare rugleuning van de achterbank),
- alle zware of scherpe voorwerpen in de auto (bijv. op de hoedenplank) zijn vastgezet,
- alle personen in de auto de gordel om hebben,
- het kinderzitje in de auto is vastgezet, ook als er geen kind word vervoerd.

- При использовании детского сиденья на автомобильных чехлах из восприимчивых к деформациям материалов (например, из велюра, кожи и т.п.) могут появиться потертые места. Во избежание этого Вы можете подложить под детское сиденье одеяло или полотенце.

Beskyttelse af bilen

- På sædebetræk af f.eks. velour, læder etc. vil barnestolen nogle gange efterlade mærker. For at undgå dette kan man lægge et tæppe eller et håndklæde ind under stolen.

Houd u ter bescherming van de auto aan het volgende

- Bepaalde materialen autostoelbekleding (bijv. velours, leer, etc) kunnen tekenen van slijtage gaan vertonen door gebruik van het autokinderzitje. Dit kan worden voorkomen door bijvoorbeeld een deken of handdoek onder het zitje te leggen.

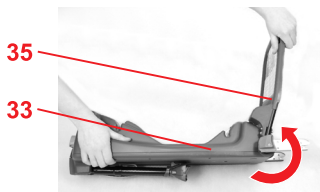
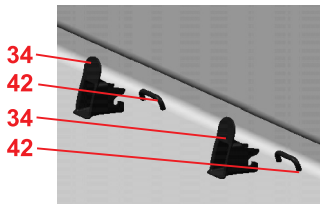

* Приемные приспособления облегчают встраивание детского сиденья при помощи ISOFIX и предохраняют чехол сиденья от повреждений. При отказе от использования они должны быть сняты и сохранены в надежном месте. В автомобилях с откидывающейся спинкой перед откидыванием спинки следует снять приемные приспособления. Возникающие нарушения

3.1 Крепление детского кресла с ISOFIX-адаптером и опорой



- ✎ Зажмите оба приемных приспособления* **34** в обеих точках ISOFIX-крепления выемкой вверх **42**.
Полезный совет! Точки ISOFIX-крепления **42** находятся в промежутке между плоскостью и спинкой автомобильного сиденья.

- ✎ Откиньте вверх дугу демпфирования **35**, являющуюся частью ISOFIX-адаптера **33**.
Внимание! При ношении переходного приспособления ISOFIX **33** всегда держите крепко демпфирующую дугу **35**; в противном случае она может отклониться назад (опасность получения травмы)..

функционирования большей частью вызываются засорением приемных приспособлений и связаны с состоянием крючков. Устранение неисправности достигается путем ликвидации этого засорения.

3.1 Fastgøring af autostolen med ISOFIX-adapter og støtteben



- ✎ Klips de to hjælpeindføringer* 34 med fordybningen opad fast på de to ISOFIX-fastgøringssteder 42.

Godt råd! ISOFIX-fastgøringsstederne 42 befinder sig mellem sædets siddeflade og ryglæn.

- ✎ Drej dæmpningsbøjlen 35 til ISOFIX-adapteren 33 opad.

Forsigtig! Hold altid fast i dæmpningsbøjlen 35, når ISOFIX-adapteren bæres 33, da den ellers kan svinge tilbage (fare for tilskadekomst).

* Hjælpeindføringerne gør det lettere at montere med ISOFIX, og det undgås, at sædets betræk ødelægges. De skal fjernes igen, når de ikke skal bruges og opbevares omhyggeligt. Hvis køretøjet har nedklappeligt ryglæn, skal hjælpeindføringerne fjernes, før sædet klappes ned.

Hvis der opstår funktionsfejl, er grunden ofte snarvis i hjælpeindføringerne og på krogen. Problemet kan løses, ved at snarvis fjernes.

3.1 Bevestiging van de kuip met ISOFIX-adapter en steunpoot



- ✎ Klik de beide kliksystemen* 34, met de uitsparing naar boven gericht, op de beide ISOFIX-bevestigingspunten 42.

Tip! De ISOFIX-bevestigingspunten 42 bevinden zich tussen de zitting en de rugleuning van de autostoel.

- ✎ Klap de beugel 35 van de ISOFIX-adapter 33 omhoog.

Voorzichtig! Houd de beugel 35 bij het dragen van de ISOFIX-adapter 33 altijd vast: deze kan anders terugklappen (gevaar voor letsel).

* De kliksystemen zorgen voor een eenvoudigere inbouw met behulp van ISOFIX en voorkomen beschadiging van de stoelbekleding. Wanneer de kliksystemen niet worden gebruikt, dienen ze verwijderd en zorgvuldig te worden bewaard. Bij auto's met neerklapbare rugleuning moeten de kliksystemen vóór het neerklappen worden verwijderd. Eventuele problemen worden meestal veroorzaakt door verontreinigde kliksystemen en haken. De problemen kunnen worden opgelost door de kliksystemen en haken te reinigen.



- ✎ Нажмите на кнопку регулировки **40** и откиньте опору **36**.

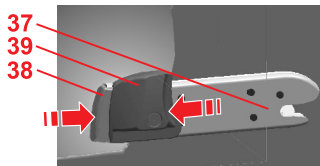

- ✎ На обоих консольных фиксаторах **37** надавите на зеленую кнопку предохранения **38** и красную кнопку освобождения **39** друг против друга.

Полезный совет! В результате этого оба крючка консольного фиксатора **37** будут открыты и подготовлены для дальнейшего использования.

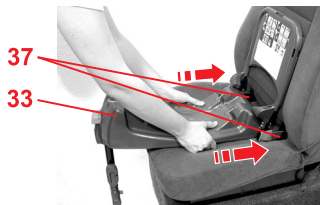

- ✎ Возьмитесь за ISOFIX-адаптер **33** двумя руками.
- ✎ Сдвиньте оба консольных фиксатора **37** в приемные приспособления **34** так, чтобы фиксаторы **зафиксировались** с обеих сторон. "ЩЕЛК!"

- Tryk på indstillingstasten **40**, og klap støttebenet **36** ud.

- Tryk den grønne sikringsknap **38** og den røde udløserknap **39** mod hinanden på begge arme **37**.

Godt råd! Sådan kontrolleres det, at begge kroge til armene **37** er åbne og klar til brug.

- Tag fat på ISOFIX-adapteren **33** med begge hænder.
- Skub begge arme **37** ind i hjælpeindføringerne **34**, indtil armene går i hak på **begge sider**. "KLIK!"

- Druk op de verstelknop **40** en klap de steunpoot **36** uit.

- Druk op beide bevestigingsarmen **37** de groene vergrendelingsknap **38** en de rode ontgrendelingsknap **39** tegen elkaar.

Tip! Op die manier zorgt u ervoor dat beide haken van de bevestigingsarmen **37** zijn geopend en gereed voor gebruik.

- Pak de ISOFIX-adapter **33** met beide handen vast.
- Schuif de beide bevestigingsarmen **37** in de kliksystemen **34**, totdat de bevestigingsarmen aan **beide zijden** vastklikken. "KLIK!"

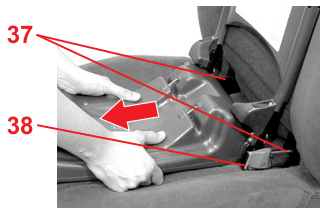

Внимание! С обеих сторон теперь должна быть видна зеленая кнопка предохранения **38**.

- ✧ Потяните за ISOFIX-адаптер **33** с тем, чтобы проверить его фиксацию с обеих сторон.

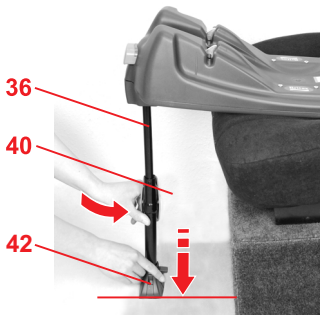

- ✧ Нажмите на кнопку регулировки **40** и вытяните опору **36** так, чтобы она надежно стояла на полу автомобиля.

Внимание! На ножке опоры **42** теперь должна быть видна зеленая маркировка.

Опора **36** не должна висеть в воздухе или опираться на подкладываемые предметы. В то же время следите за тем, чтобы опора **36** не приподнимала стандартный адаптер **33** над плоскостью сиденья.

Forsigtig! Nu skal den grønne sikringsknop **38** kunne ses på begge sider.

- ☞ Træk i ISOFIX-adapteren **33** for at kontrollere, at den er gået i hak på begge sider.

- ☞ Tryk på indstillingsknappen **40**, og træk støttebenet **36** ud, indtil det står sikkert på køretøjets bund.

Forsigtig! Den grønne markering skal nu være synlig på støttebenets fod **42**.

Støttebenet **36** må ikke hænge i luften, og der må heller ikke ligge genstande under det. Vær opmærksom på, at støttebenet **36** ikke må løfte adapteren **33** op fra sædet.

Voorzichtig! Aan beide zijden moet nu de groene vergrendelingsknop **38** zichtbaar zijn.

- ☞ Trek aan de ISOFIX-adapter **33** om te controleren of de bevestigingsarmen aan beide zijden zijn vastgeklikt.

- ☞ Druk op de verstelknop **40** en trek de steunpoot **36** zo ver uit dat deze stevig op de vloer van de auto staat.

Let op! Op het voetje van de steunpoot **42** moet nu de groene markering zichtbaar zijn.

De steunpoot **36** mag nooit los in de lucht hangen of door andere voorwerpen worden ondersteund. Zorg er echter voor dat de steunpoot **36** de adapter **33** niet van de zitting tilt.

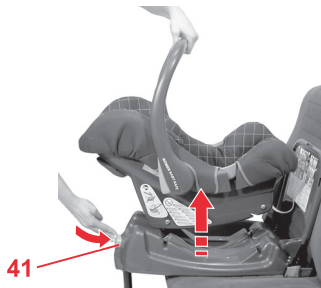

- ✘ Следует убедиться в том, что верхний край ISOFIX-адаптера **33** не заслонен посторонними предметами.
- ✘ Убедитесь в том, что дуга для ношения **5** находится в верхнем положении **A**.
- ✘ Установите детское сиденье на ISOFIX-адаптер против движения (ребенок смотрит назад) **33**...

- ✘ ... и зафиксируйте детское кресло. "ЩЕЛК!" **Внимание!** На серой кнопке разблокирования **41** теперь должна быть видна зеленая маркировка. **Полезный совет!** Детское кресло может быть зафиксировано только тогда, когда опора **36** находится в откиннутом состоянии
- ✘ Потяните за детское кресло и убедитесь в надежности фиксации.

- ✎ Se efter, at der ikke sidder fremmedlegemer på oversiden af ISOFIX-adapteren **33**.
- ✎ Se efter, at bærehåndtaget **5** står i den øverste position **A**.
- ✎ Stil autostolen på sædet modsat kørselsretningen (barnet skal se bagud) på ISOFIX-adapteren **33**...

- ✎ ... og lad autostolen gå i hak. "KLIK!"
Forsigtig! Nu skal den grønne markering være synlig på den grå låseknop **41**.
Godt råd! Autostolen kan kun sættes fast, hvis støttebenet **36** er klappet ud
- ✎ Træk i autostolen for at kontrollere, om den sidder helt fast.

- ✎ Zorg ervoor dat de bovenzijde van de ISOFIX-adapter **33** schoon is.
- ✎ Zorg ervoor dat de draagbeugel **5** zich in de hoogste stand **A** bevindt.
- ✎ Plaats de kuip tegen de rijrichting in (baby kijkt naar achteren) op de ISOFIX-adapter **33**...

- ✎ ... en klik de kuip vast. 'KLIK!'
Voorzichtig! Op de grijze ontgrendelingsknop **41** moet nu de groene markering zichtbaar zijn.
Tip! De kuip kan alleen worden vastgeklikt wanneer de steunpoot **36** is uitgeklaapt.
- ✎ Trek aan de kuip om te controleren of deze volledig is vastgeklikt.

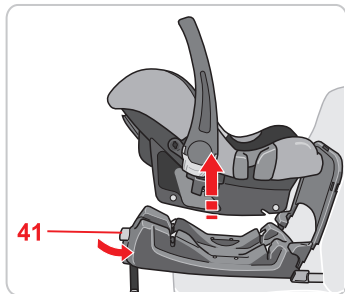

Демонтаж сиденья

- Нажмите на серую кнопку разблокирования **41** и одновременно поднимите детское кресло.

Полезный совет! При ежедневном употреблении ISOFIX-адаптер можно оставлять **33** в автомобиле в смонтированном состоянии. Достаточно вынимать только детское кресло.

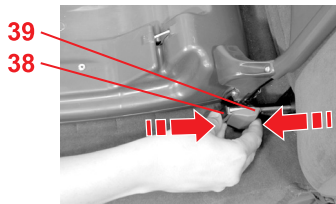

- Снова полностью сложите опору **36**.
- На обоих консольных фиксаторах **37** надавите на зеленую кнопку предохранения **38** и красную кнопку освобождения **39** друг против друга. Консольные фиксаторы **37** при этом освобождаются.

Afmontering

- Tryk på den grå udløserknop **41**, og løft samtidig autostolen.
- Godt råd!** Ved dagligt brug kan ISOFIX-adapteren **33** blive siddende i køretøjet. Tag bare autostolen ud.

- Skub støttebenet **36** helt sammen igen.
- Tryk den grønne sikringsknop **38** og den røde udløserknop **39** mod hinanden på begge arme **37**. Armene **37** løsner sig.

Uitbouw

- Druk op de grijze ontgrendelingsknop **41** en til tegelijkertijd de kuip omhoog.
- Tip!** In het dagelijkse gebruik kunt u de ISOFIX-adapter **33** in de auto laten zitten. U kunt gewoon de kuip verwijderen.

- Schuif de steunpoot **36** weer volledig in.
- Druk op beide bevestigingsarmen **37** de groene vergrendelingsknop **38** en de rode ontgrendelingsknop **39** tegen elkaar. De bevestigingsarmen **37** worden ontgrendeld.

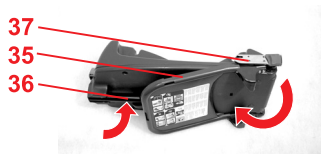

- ✎ Откройте опору **36** на нижней стороне так, чтобы опора была вывешена.
 - ✎ Откиньте консольные фиксаторы **37** и дугу демпфирования **35** вниз.
- Полезный совет!** При этом консольные фиксаторы **37** защищены от повреждений

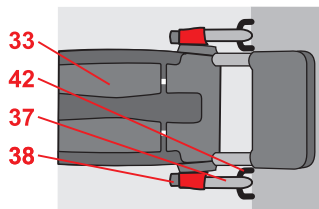

3.2 Проверка правильности установки детского кресла с ISOFIX-адаптером



Для гарантии безопасности Вашего ребенка убедитесь в том, что...

- ISOFIX-адаптер **33** зафиксирован с **обеих сторон** при помощи консольных фиксаторов **37** в точках ISOFIX-крепления **42** и видны обе зеленые кнопки предохранения **38**,

- ✎ Klap støttebenet **36** op på undersiden, og sæt det fast.
- ✎ Drej armene **37** og dæmpningsbøjlen **35** ned.
Godt råd! På denne måde er armene **37** beskyttede, så de ikke ødelægges

3.2 Sådan er din autostol monteret rigtigt med ISOFIX-adapter



 Se for en sikkerheds skyld efter, at...

- ISOFIX-adapteren **33** er sat fast på begge sider med armene **37** i ISOFIX-fastgøringspunkterne **42**, og begge grønne sikringsknapper **38** er synlige,

- ✎ Klap de steunpoot **36** tegen de onderzijde en zet deze vast.
- ✎ Klap de bevestigingsarmen **37** en de beugel **35** omlaag.
Tip! De bevestigingsarmen **37** zijn op die manier beschermd tegen beschadiging.

3.2 Zo is de kuip met de ISOFIX-adapter juist ingebouwd



 Controleer voor de veiligheid van uw baby of...

- de ISOFIX-adapter **33** aan beide zijden met de bevestigingsarmen **37** in de ISOFIX-bevestigingspunten **42** is vastgeklikt en beide groene vergrendelingsknoppen **38** zichtbaar zijn,

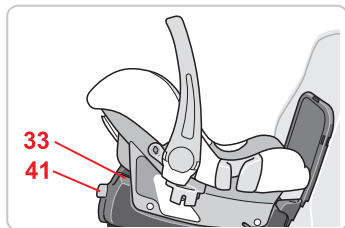
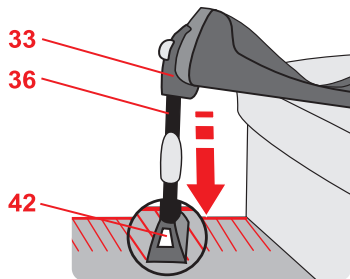

- опора **36** надежно опирается на пол автомашины, и на ножке опоры **42** видна зеленая маркировка.

Опора **36** не должна приподнимать стандартный адаптер **33** выше плоскости сиденья.

- детское кресло **полностью** зафиксировано на ISOFIX-адаптере **33** и видна зеленая маркировка на кнопке предохранения **41**.
- детское сиденье закреплено и ориентировано против движения,
- детское кресло закреплено на переднем сиденье так, что ему не угрожает столкновение с надувной подушкой безопасности,

- støttebenet **36** står sikkert på bilens bund, og at den grønne markering er synlig på støttebenets fod **42**.
Støttebenet **36** må ikke få adapteren **33** til at løfte sig fra sædet.

- autostolen er sat **helt** fast på ISOFIX-adapteren **33**, og den grønne markering på udløserknappen **41** er synlig.
- autostolen er monteret imod kørselsretningen,
- autostolen ikke er monteret på et passagersæde med front-airbag,

- de steunpoot **36** stevig op de vloer van de auto staat, en dat aan het voetje van de steunpoot **42** de groene markering zichtbaar is.
De steunpoot **36** mag de adapter **33** niet van de zitting tillen.

- de kuip **volledig** op de ISOFIX-adapter **33** is vastgeklikt en de groene markering op de ontgrendelingsknop **41** zichtbaar is.
- de kuip tegen de rijrichting in is bevestigd,
- de kuip niet op de passagiersstoel is bevestigd als er een voorairbag aanwezig is die de kuip kan raken.

3.3 Использование адаптера наклона

В некоторых моделях автомобилей из-за практически вертикального положения спинки задних сидений в таком же вертикальном положении будет находиться спинка детского сиденья.

Для предупреждения этого и обеспечения максимального комфорта вашего ребенка мы рекомендуем использовать данный адаптер для обеспечения наклона.

Монтаж:

Всякий раз перед использованием проверяйте, обеспечено ли оптимальное положение вашего ребенка.

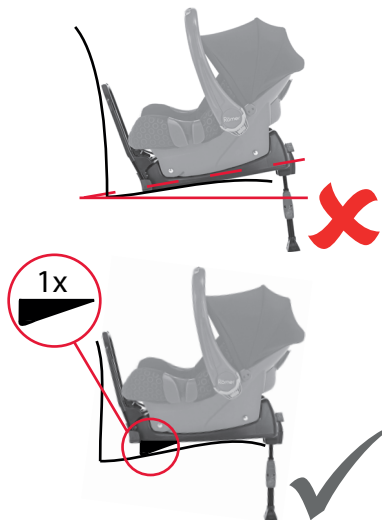

Если адаптер наклона не включен в комплект поставки, пожалуйста, закажите его на веб-сайте www.britax-roemer.eu

3.3 Sådan anvendes vippeadapteren

På nogle køretøjsmodeller kan det ske at bæreselen holdes i en stejl vinkel på grund af vinkeldesignet på bagsædet. Køremåde og vejens tilstand kan forstærke dette.

Check inden hver brug at dit barn har en ideel position.

For at kompensere for stejl på babyskål vinkel og give dit barn den optimale komfort anbefaler vi brug af en hældningsadapter i dette tilfælde.

Montering:

Vejledning for montering findes på en mærkat på hældningsadapter.

Hvis vippeadapteren ikke indgår i leverancen, kan du bestille den på www.britax-roemer.eu

3.3 Gebruik van de tilt adapter

Bij sommige voertuigmodellen kan het als gevolg van bepaalde constructieafhankelijke hellingshoeken van de achterbank ertoe leiden, dat de babyschelp een te steile hellingshoek heeft. De rijstijl en de toestand van de weg kunnen dit nog versterken. Controleer daarom of uw kind zich in een optimale positie bevindt.

Om een te steile hoek van de babyschelp te compenseren en uw kind een optimaal comfort te bieden, adviseren we in dit geval de inzet van een hellingadapter.

Montage:

De handleiding voor de montage vindt u op de sticker van de hellingadapter.

Wanneer de tilt adapter niet is meegeleverd, bestel deze dan bij www.britax-roemer.eu

4. Инструкция по уходу за сиденьем



Для сохранения защитной функции сиденья

- При дорожно-транспортном происшествии в результате столкновения или наезда на препятствие со скоростью свыше 10 км/ч в детском сиденье могут возникнуть повреждения, которые не всегда видны невооруженным глазом. Обязательно замените повреждённое детское сиденье. Утилизацию повреждённого сиденья следует производить согласно предписаниям (см. пункт 5).
- Регулярно проверяйте все ответственные детали на предмет отсутствия повреждений. Убедитесь в том, что детали механической конструкции функционируют безупречно.
- Следите за тем, чтобы сиденье не было зажато и повреждено между жесткими деталями конструкции автомобиля (двери, направляющие сидений и т.д.).
- Поврежденное сиденье (например, в результате падения) в обязательном порядке должно быть передано изготовителю для проверки.

4. Plejeanvisning



Bevarelse af barnestolens beskyttende virkning

- Ved uheld med en kollisionshastighed på over 10 km/t kan autostolen have taget skade, uden at det kan ses.
Udskift omgående denne autostol. Bortskaf den efter reglerne (se 5).
- Kontroller med jævne mellemrum, at ingen af de vigtige dele har taget skade. Forvis Dem om, at de mekaniske komponenter fungerer efter hensigten.
- Pas på, at barnestolen ikke kommer i klemme mellem hårde bildele (f.eks. bildøren, glideskinnerne osv.) og på den måde beskadiges.
- Barnestole, der er blevet beskadiget (f.eks. fordi de er faldet ned), skal altid efterses af producenten.

4. Onderhoudshandleiding



Houd u om het beschermende karakter te handhaven aan het volgende

- Bij ongevallen waarbij de botssnelheid hoger dan 10 km/u is, kan het autokinderzitje beschadigd raken, hoewel de beschadigingen niet altijd zichtbaar hoeven te zijn.
Vervang in zo'n geval het kinderzitje altijd. Voer het zitje volgens de geldende voorschriften af (zie 5).
- Controleer alle belangrijke onderdelen regelmatig op beschadiging. Zorg ervoor dat de mechanische componenten vlekkeloos functioneren.
- Zorg ervoor dat het autokinderzitje niet tussen harde delen (portier, stoelrail etc) klem komt te zitten en beschadigd raakt.
- Laat een autokinderzitje dat beschadigd is (bijv. als dit is gevallen) altijd door de fabrikant controleren.

4.1 Очистка

- **Пластмассовые детали** можно промывать в мыльном растворе. **Запрещается** применять сильнодействующие моющие средства (например, растворители).

5. Указания по утилизации

Соблюдайте предписания по утилизации отходов, действующие в Вашей стране

Утилизация упаковочных материалов	
	Контейнер для картона
Утилизация отдельных деталей	
Пластмассовые детали	согласно маркировке в предусмотренные для этого контейнеры
Металлические детали	Контейнер для металлолома

4.1 Rengøring

- Barnestolens **plastdele** tørres af med sæbevand. **Undgå** brug af stærke rengøringsmidler (f.eks. opløsningsmidler).

5. Affaldsdeponering

Vær opmærksom på de nationale og lokale forskrifter omkring deponering af affaldsprodukter.

Deponering af emballagen	
	Container til pap
Deponering af enkeltdele	
Plastdele	I containere i henhold til mærkningerne
Metaldele	Container til metal

4.1 Reiniging

- De **kunststofdelen** kunnen met een zeepoplossing worden gereinigd. Gebruik **geen** bijtende middelen (als oplosmiddelen).

5. Instructies voor de afvoer

Houd u aan de in uw land geldende afvoervoorschriften.

Afvoer van de verpakking	
	Bij het oud papier
Afvoer van de afzonderlijke delen	
Kunststofdelen	Overeenkomstig de aanduiding op het deel in de daarvoor bestemde container
Metalen delen	Container voor metaal

6. Двухгодичная гарантия

На это автомобильное/велосипедное детское сиденье мы предоставляем двухгодичную гарантию на отсутствие брака изготовления или дефектов материалов. Гарантийный срок исчисляется с даты покупки. Для подтверждения сохраняйте заполненный гарантийный талон, подписанный Вами формуляр контроля при покупке, а также торговый чек на весь период действия гарантийных обязательств.

При представлении рекламаций к сиденью должен быть приложен гарантийный талон. Гарантийные обязательства распространяются только на детские автомобильные/ велосипедные сиденья, с которыми обращались надлежащим образом, и которые были отправлены обратно в чистом и аккуратном виде.

Гарантийные обязательства не распространяются:

- на естественной износ, а также на повреждения, вызванные чрезмерной нагрузкой

6. 2 års garanti

Barnestole til bilen/cyklen: Der ydes 2 års garanti på fabrikations- eller materialefejl. Garantiperioden begynder den dag, produktet købes. De bedes opbevare det udfyldte garantikort, det af Dem underskrevne udleveringsbevis samt købskvitteringen i hele garantiperioden.

I forbindelse med evt. reklamationer skal garantibeviset vedlægges barnestolen. Garanti ydes kun, hvis barnestolen er blevet behandlet med den fornødne omhu og returneres i ren og god stand.

Garantien dækker ikke:

- naturlig slitage samt skader, der er opstået som følge af for voldsom belastning.
- Skader, der er opstået, fordi barnestolen er blevet behandlet forkert eller anvendes i strid med det egentlige formål.

Garanti eller ej?

Stoffer: Alle vore stoffer opfylder meget strenge krav hvad angår deres farveægthed i forhold til UV-stråler. Alligevel vil stoffernes farve falme, hvis de udsættes for UV-stråler. Der er her tale om normal

6. 2 jaar garantie

Wij geven 2 jaar garantie op fabricage- en materiaalfouten in deze auto-/fietskinderzitjes. De garantieperiode gaat in op de datum van aankoop. Bewaar om aanspraak op de garantie te kunnen maken de ingevulde garantietaal, de door u ondertekende overdrachtscontrole en het aankoopbewijs gedurende de gehele garantieperiode.

Bij het indienen van een garantieclaim dient het garantiebewijs met het kinderzitje te worden meegestuurd. De garantie is alleen van toepassing op auto-/fietskinderzitjes waar juist mee is omgegaan en die schoon en juist worden teruggezonden.

Uitgesloten van garantie zijn:

- normale tekenen van slijtage en schade ten gevolge van overmatige belasting
- schade ten gevolge van onbedoeld of onjuist gebruik

Garantie of niet?

Stoffen: Al onze stoffen voldoen aan hoge eisen

- на повреждения, возникшие как следствие применения не по назначению или неправильной эксплуатации

Действует гарантия или нет?

Материалы: Все наши материалы отвечают жестким требованиям к сохранению цвета под воздействием УФ-излучения. Не смотря на это, все материалы, подвергающиеся воздействию УФ-излучения, выцветают. При этом речь идет не о дефектах материалов, а о естественных признаках износа, на которые гарантийные обязательства не распространяются.

Замок: Неисправности замка в большинстве случаев вызваны загрязнением, которое можно удалить промыванием. В своих действиях руководствуйтесь настоящей инструкцией по эксплуатации.

В случаях, требующих предоставления услуг по гарантии, немедленно обращайтесь в специализированный магазин, продавший Вам

этот товар. Там Вам будет оказана помощь словом и делом. При обработке рекламаций применяются нормы амортизации для конкретного изделия. Здесь мы обращаем Ваше внимание на общие условия сделки, с которыми можно ознакомиться у продавца.

Применение, уход и техническое обслуживание

При обращении с автомобильным/ велосипедным детским сиденьем необходимо соблюдать инструкции по эксплуатации. Мы настоятельно обращаем Ваше внимание на то, что использоваться могут только оригинальные запасные части или принадлежности.

slitage og ikke om materialefejl, og der vil derfor ikke blive ydet nogen garanti.

Lås: Hvis der konstateres funktionsfejl på seletåsen, skyldes dette som regel snavs, der kan vaskes væk. Hold Dem til anvisningerne i betjeningsvejledningen i forbindelse med rengøring af seletåsen.

Hvis De ønsker at gøre brug af garantiordningen, bedes De henvende Dem til en specialforretning, hvor De vil blive vejledt af professionelle fagfolk. Ved behandling af reklamationer vil der blive anvendt produktspecifikke nedskrivningstakster. Vi gør i den forbindelse opmærksom på vore Almindelige Forretningsbetingelser, som De kan få udleveret hos forhandleren.

Anvendelse, pleje og vedligeholdelse

Barnestolen til bilen/cyklen skal behandles i overensstemmelse med betjeningsvejledningen. Vi gør udtrykkeligt opmærksom på, at der kun må benyttes originalt tilbehør / reservedele.

wat betreft de kleurbestendigheid tegen UV-straling. Alle stoffen verbleken echter als deze aan UV-straling worden blootgesteld. Hierbij gaat het niet om materiaalfouten, maar om normale slijtageverschijnselen die van garantie zijn uitgesloten.

Slot: Eventuele problemen met het slot zijn meestal het gevolg van verontreinigingen die kunnen worden verwijderd door het slot te reinigen. Houd u hierbij aan de instructies in de gebruiksaanwijzing.

Neem in het geval garantie noodzakelijk is onmiddellijk contact op met uw vakhandel. Hier wordt u met raad en daad terzijde gestaan. Bij de behandeling van garantieclaims worden productspecifieke afschrijvingsregels toegepast. Hiervoor verwijzen wij u naar de bij de vakhandel verkrijgbare algemene verkoopsvoorwaarden.

Gebruik, onderhoud en verzorging

Het auto-/fietskinderzitje moet overeenkomstig de gebruiksaanwijzing worden gebruikt en onderhouden. Wij wijzen er nadrukkelijk op dat uitsluitend originele accessoires en onderdelen mogen worden gebruikt.



7. Гарантийный талон / Формуляр контроля при покупке

Фамилия:

Адрес:

Почтовый индекс:

Город:

Телефон (с кодом
страны, города):

Электронная почта:

Автомобильное/
велосипедное детское
сиденье:

Номер артикула:

Цвет материала (узор):

Принадлежности:

Формуляр контроля при покупке:

1. Комплектность

проверено / в порядке

2. Функциональный контроль

- Механизм регулировки сиденья

проверено / в порядке

- Регулировка ремней

проверено / в порядке

3. Сохранность

- Контроль сиденья

проверено / в порядке

- Контроль матерчатых элементов

проверено / в порядке

- Контроль пластмассовых деталей

проверено / в порядке

Я проверил автомобильное/ велосипедное детское сиденье и удостоверился, что сиденье передано мне в полном комплекте, и что все его функции действуют в полном объеме.

Я получил достаточную информацию об изделии и его функциях перед покупкой и принял к сведению указания по эксплуатации и техническому обслуживанию.

Дата покупки:

Покупатель
(подпись):

Продавец:

Штамп продавца

7. Garantikort / udleveringskontrol

Navn:

Adresse:

Postnummer:

By:

Telefon (inkl. omr.-nr.):

E-Mail:

Barnestol til bilen/cyklen:

Artikelnummer:

Stoffarve (dessin):

Tilbehør:

Udleveringskontrol:

1. Fuldstændighed

afprøvet / i orden

2. Funktionskontrol

- Justeringsmekanisme sæde

afprøvet / i orden

- Selejustering

afprøvet / i orden

3. Er stolen intakt

- Kontrol af sæde

afprøvet / i orden

- Kontrol af stof

afprøvet / i orden

- Kontrol af plastdele

afprøvet / i orden

Jeg har afprøvet barnestolen til bilen/cyklen og forvisset mig om, at jeg har fået udleveret samtlige dele, og at stolen er fuldt funktionsdygtig.

Jeg har modtaget omfattende informationer om produktet og dets funktioner inden købet og taget pleje- og vedligeholdelsesanvisningerne til efterretning.

Købsdato:

Køber (underskrift):

Forhandler:

Forhandlerens stempel

7. Garantiekaart/overdrachtscontrole

Naam:

Adres:

Postcode:

Plaats:

Telefoon (incl.
netnummer):

E-mail:

Auto-/fietskinderzitje:

Artikelnummer:

Kleur stof (dessin):

Accessoires:

Overdrachtscontrole:**1. Volledigheid** gecontroleerd / in orde**2. Controle van de werking**

- Verstelmecanisme zitje

 gecontroleerd / in orde

- Verstelling gordel

 gecontroleerd / in orde**3. Controleren op beschadigingen**

- Zitje

 gecontroleerd / in orde

- Stoffen delen

 gecontroleerd / in orde

- Kunststofdelen

 gecontroleerd / in orde

Ik heb het auto-/fietskinderzitje gecontroleerd en mezelf ervan overtuigd dat het zitje compleet en volledig functionerend aan mij is overgedragen.

Ik heb voorafgaand aan de aankoop voldoende informatie over het product en de werking ervan gekregen en ben op de hoogte gesteld van de onderhouds- en verzorgingsvoorschriften.

Datum van aankoop:

Klant (handtekening):

Verkoper:

Stempel vakhandel

BRITAX EXCELSIOR LIMITED

1 Churchill Way West
Andover
Hampshire SP10 3UW
United Kingdom

T.: +44 (0) 1264 333343
F.: +44 (0) 1264 334146
E.: service.uk@britax.com
www.britax.eu

**BRITAX RÖMER
Kindersicherheit GmbH**

Blaubeurer Straße 71
D-89077 Ulm
Deutschland

T.: +49 (0) 731 9345-199
F.: +49 (0) 731 9345-210
E.: service.de@britax.com
www.britax.eu

- PL** Wyślemy Państwu chętnie niniejszą instrukcję obsługi w języku polskim. Prosimy zwrócić się pod niżej wymieniony adres.
- CZ** Rádi Vám tento návod zašleme v českém jazyce. Obrát'te se prosím na níže uvedenou adresu.
- SK** Radi Vám pošleme tento návod k použitiu i v slovenskom jazyku. Obrát'te sa prosím na dole uvedenú adresu.
- HU** A leírást szívesen megküldjük Önnek magyar nyelven is. Kérjük, szíveskedjen a lenti címhez fordulni.
- SL** To navodilo vam radi pošljemo tudi v slovenskem jeziku. Prosimo, da se obrnete na spodnji naslov.
- HR** Rado cemo vam poslati ovu Uputu i na hrvatskom jeziku. Molimo da se obratite na dolje navedenu adresu.
- SE** Vi skickar dig gärna denna anvisning även på svenska. Var god vänd dig till nedanstående adress.
- NO** Vi sender deg gjerne denne veiledningen på norsk. Du kan henvende deg til adressen nedenfor.
- FI** Lähetämme sinulle nämä ohjeet mielellämme myös Suomen kielellä. Ota yhteyks allamainittuun osoitteeseen.
- BG** С удоволствие ще Ви изпратим това ръководство и на немски BG. Моля обърнете се на горепосочения адрес.
- RO** Vtrimitem aceste instructiuni i n limba RO. V rugam s ne contactai la adresa de mai sus.
- TR** Size memnuniyetle butalimatn ameyi türkçe dilinde de göndeririz. Lütfen aşağı da belirtilen adrese başvurunuz.
- EE** Sme saadame teile meelsasti selle juhendi ka eesti keeles. Palun pöörduge eespool toodud aadressil.
- LV** Mēs o instrukciju Jums labprāt nosūtīsim arī latvie u valodā. Lūdzu, griezieties augstāk norādītajā adresē.
- LT** Galime atsiųsti instrukciją ir lietuvių kalba. Prašom kreiptis aukščiau nurodytu adresu.
- GR** Μπορούμε να σας στείλουμε τις οδηγίες και στα Ελληνικά. Επικοινωνήστε με την ανωτέρω διεύθυνση.