

2000035155 A6

BRITAX RÖMER Child Safety EMEA

www.britax-roemer.com | hello@britax-roemer.com

2. Descrierea produsului

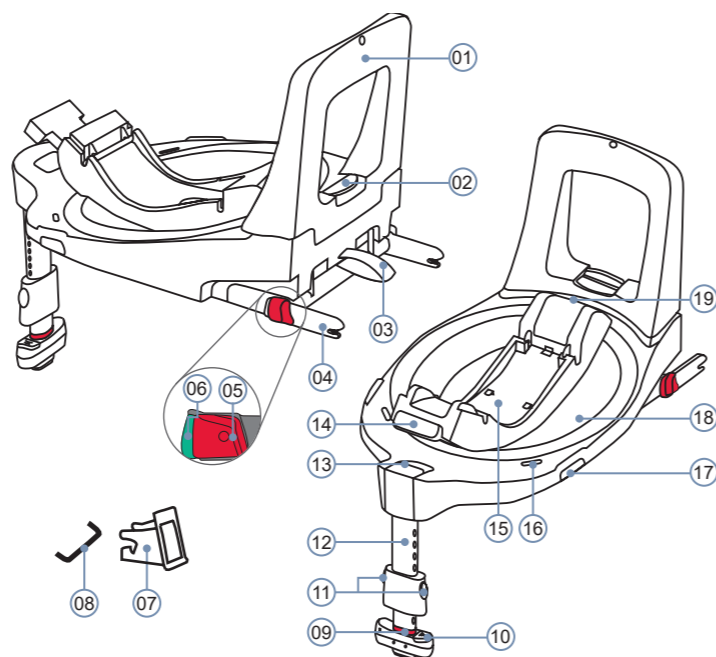

- | | |
|-------------------------------|---|
| 01 Etrier de amortizare | 11 Butoane picior de sprijin |
| 02 Buton de reglare | 12 Picior de sprijin |
| 03 Chingă din material textil | 13 Indicator roșu de pivotare |
| 04 Brațe de susținere ISOFIX | 14 Buton de deblocare |
| 05 Buton roșu de siguranță | 15 Compartiment de păstrare a instrucțiunilor |
| 06 Buton de desfacere | 16 Indicator roșu de rotire |
| 07 Ghidaje de introducere | 17 Buton rotativ |
| 08 Suport de instalare ISOFIX | 18 Placă rotativă |
| 09 Indicator roșu de sprijin | 19 Buton de înclinare |
| 10 Capac baterie | |

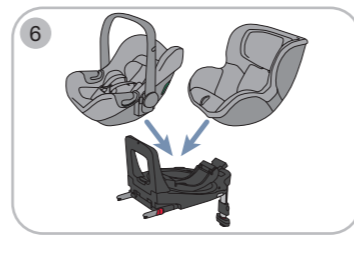
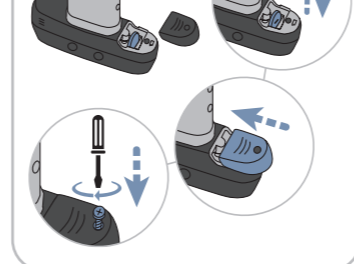
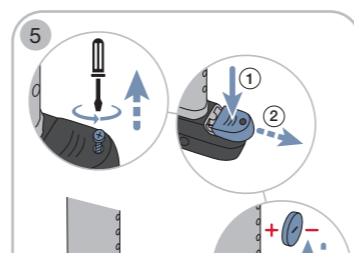
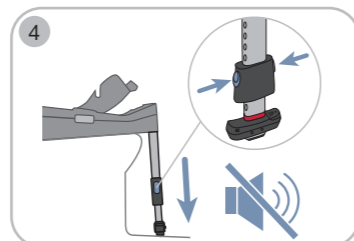
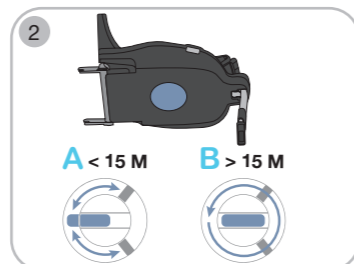
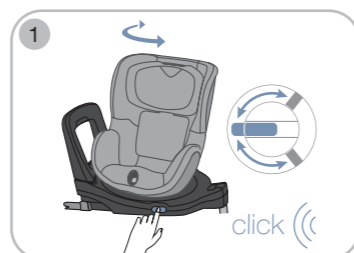

Funcție de urcare și de coborâre

Această funcție înlesnește urcarea și coborârea. Folosiți această funcție numai atunci când vehiculul este parcat.

Operare 1

- ▶ Apăsati butonul rotativ.
- ▶ Rotiți modulul scaun.
- ▶ Asigurați copilul conform instrucțiunilor de utilizare ale modulului scaun sau scoateți copilul.
- ▶ Rotiți modulul scaun în poziția inițială.
 - ↳ Placa rotativă se fixează cu un clic.
 - ↳ Indicatorul roșu de rotire nu mai este vizibil.
- ▶ Verificați dacă placa rotativă s-a fixat bine. Încercați să rotiți modulul de scaun. Dacă modulul de scaun nu mai poate fi rotit, placa rotativă este fixată bine.

Direcția de rulare

Stația de bază vă permite să fixați un modul de scaun în direcția opusă celei de rulare (A) sau în direcția de rulare (B). Fixarea în direcția de rulare (B) este permisă numai cu modulele de scaun DUALFIX iSENSE și DUALFIX 3 i-SIZE. Pentru a utiliza aceste module de scaun în direcția de rulare, dispozitivul de blocare a pivotării trebuie să fie desfăcut. Acesta se găsește pe partea inferioară a stației de bază.

Desfacere dispozitiv de blocare a pivotării 2

- ▶ Împingeți împingătorul în centru.
 - ↳ Placa rotativă se poate roti cu 360°.

Operare 3

- ▶ Apăsati butonul rotativ.
- ▶ Rotiți modulul de scaun în direcția dorită.
- ⚠ **AVERTISMENT!** Utilizați modelele BABY-SAFE iSENSE și BABY-SAFE 3 i-SIZE exclusiv în direcția opusă celei de rulare.
- ⚠ **AVERTISMENT!** Utilizați modelele DUALFIX iSENSE und DUALFIX 3 i-SIZE în direcția opusă celei de rulare sau, după 15 luni, în direcția de rulare.
 - ↳ Placa rotativă se fixează cu un clic.
 - ↳ Indicatorul roșu de rotire nu mai este vizibil.
- ▶ Verificați dacă placa rotativă s-a fixat bine.
- ↳ Dacă modulul de scaun nu mai poate fi rotit, placa rotativă este fixată bine.

Asistență acustică 4

Senzorii din piciorul de sprijin ajută la montarea corectă. Senzorii verifică dacă piciorul de sprijin este complet depliat, extins suficient și dacă stă pe podea.

Activarea asistenței acustice

- ↳ Activarea este necesară doar înainte de prima utilizare.
- ▶ Îndepărtați folia.
 - ↳ Tonul de control este activ.

⚠ **PRECAUȚIE!** Verificați periodic bateria. Dacă nu se aude niciun semnal, este posibil ca bateria să fie consumată.

Înlocuirea bateriei 5

- ▶ Desfaceți șurubul.
- ▶ Țineți capacul apăsat în jos și împingeți-l de pe poziție.
- ⚠ **AVERTISMENT!** Scoateți bateria consumată și eliminați-o în mod corespunzător, conform indicațiilor din capitolul despre eliminare, de la pagina 2. Nu păstrați niciodată bateria la îndemână copiilor. Folosiți exclusiv o baterie nouă de tip RC 2032. Respectați poziția corectă a polilor. Nu folosiți niciodată o baterie care prezintă locuri neetanșe sau crăpate. Nu expuneți bateria la căldură mare sau la foc, deoarece aceasta poate plesni sau poate exploda. Nu folosiți baterii reîncărcabile. Respectați instrucțiunile de siguranță de pe ambalajul bateriei.
 - ▶ Închideți capacul.
 - ▶ Fixați șurubul.

3. Scopul de utilizare 6

Acest produs este conceput, verificat și aprobat conform cerințelor normei europene pentru dispozitivele de siguranță pentru copii (UN ECE R129/03). FLEX BASE iSENSE este o stație de bază. Produsul este destinat exclusiv asigurării în vehicul a unuia dintre următoarele module de scaun. Este interzisă utilizarea acestei stații de bază cu alte produse.

BABY-SAFE iSENSE & BABY-SAFE 3 i-SIZE:

	Orientare în direcție opusă celei de rulare	Niciodată nu folosiți produsul orientat în direcția de rulare.
Dimensiune corporală	40 - 83 cm	
Greutate corporală	maxim 13 kg	

DUALFIX iSENSE & DUALFIX 3 i-SIZE:

	Orientare în direcție opusă celei de rulare	Orientare în direcția de rulare
Dimensiune corporală	61 - 105 cm	76 - 105 cm
Greutate corporală	maxim 18 kg	

4. Instrucțiuni de siguranță

Pericol de vătămare corporală din cauza scaunului pentru copil deteriorat

În cazul unui accident cu o viteză de impact de peste 10 km/h, este posibil ca în anumite condiții stația de bază și modulul de scaun să sufere anumite deteriorări, fără ca acestea să fie vizibile. În cazul unui alt accident, urmările pot fi vătămări corporale severe.

- ▶ După un accident, înlocuiți produsul.
- ▶ Solicitați verificarea produsului deteriorat (și atunci când a căzut la pământ).
- ▶ Verificați periodic toate componentele importante în ceea ce privește deteriorările.
- ▶ Asigurați-vă că toate componentele mecanice sunt perfect funcționale.
- ▶ Nu lubrifiați și nu ungeți niciodată părți ale produsului.
- ▶ Eliminați în mod corespunzător produsul deteriorat.

Pericol de arsuri din cauza componentelor fierbinți

Componentele produsului se pot încălzi din cauza radiației solare. Pielea copilului este delicată și poate fi rănită.

- ▶ Atunci când produsul nu este utilizat, protejați-l împotriva radiației solare intense directe.

Pericol de vătămare corporală din cauza instalării incorecte

În cazul în care produsul este instalat sau utilizat în alt mod decât cel descris în instrucțiunile de utilizare, pot surveni vătămări corporale severe, până la deces.

- ▶ Folosiți exclusiv un scaun de vehicul orientat în direcția de rulare.
- ▶ Respectați indicațiile din manualul vehiculului.

Pericol de vătămare corporală din cauza airbagului frontal

Airbagurile sunt configurate pentru protecția adulților. În cazul în care scaunul pentru copii se află prea aproape de airbagul frontal, urmările pot fi vătămări corporale ușoare până la severe.

- ▶ În cazul utilizării în direcția opusă celei de rulare, dezactivați airbagul frontal.
- ▶ Dacă scaunul pentru copii este fixat pe scaunul pasagerului din față, nu împingeți acest scaun spre spate.
- ▶ Dacă scaunul pentru copii este fixat pe al doilea sau pe al treilea rând de scaune, împingeți în față scaunul corespunzător din față.
- ▶ Respectați indicațiile din manualul vehiculului.

Pericol de vătămare corporală în timpul utilizării

Temperatura din vehicul poate crește rapid până la valori periculoase. În plus, coborârea pe partea spre carosabil poate fi periculoasă.

- ▶ Nu lăsați niciodată copilul în vehicul nesupravegheat.
- ▶ Fixați sau scoateți modulul de scaun numai de pe partea spre trotuar.
- ▶ Copilul trebuie să urce sau să coboare din vehicul numai de pe partea spre trotuar.
- ▶ Pe parcursul călătoriilor de durată, faceți opriri regulate pentru a satisface nevoia de mișcare și de joacă a copilului dumneavoastră.

Pericol de vătămare corporală din cauza obiectelor neasigurate

În cazul unei frânări de urgență sau al unui accident, obiectele și persoanele neasigurate pot răni ceilalți pasageri.

- ▶ **Niciodată** nu asigurați copilul ținându-l în poală.
- ▶ Fixați spătarele scaunelor (de exemplu, blocați băncile rabatabile ale scaunelor din spate).
- ▶ Asigurați toate obiectele grele sau cu margini ascuțite din vehicul (de exemplu, de pe polița din spate).
- ▶ Nu așezați obiecte în spațiul pentru picioare.
- ▶ Asigurați-vă că toate persoanele din vehicul au centurile fixate.
- ▶ Produsul trebuie să fie întotdeauna asigurat în vehicul, chiar și atunci când nu transportă un copil.

1. Despre acest document

⚠ **AVERTISMENT!** Aceste instrucțiuni de utilizare sunt o componentă a produsului și contribuie la utilizarea acestuia în condiții de siguranță. Nerespectarea poate duce la vătămări corporale severe, până la deces. Dacă există neclarități, nu folosiți produsul și contactați imediat distribuitorul.

- ▶ Citiți instrucțiunile de utilizare.
- ▶ Păstrați instrucțiunile lângă produs, pentru consultarea ulterioară.
- ▶ Dacă dați produsul unei alte persoane, oferiți și instrucțiunile de utilizare împreună cu produsul.

Informații de contact

Dacă aveți întrebări, nu ezitați să ne contactați.

BRITAX RÖMER Child Safety EMEA
www.britax-roemer.com
hello@britax-roemer.com

BRITAX RÖMER Kindersicherheit GmbH
Theodor-Heuss-Straße 9
89340 Leipzig
Germany

BRITAX Excelsior Limited
1 Churchill Way West
Andover
Hampshire SP10 3UW
United Kingdom

BRITAX Nordiska Barn AB
Jörgen Kocksgatan 4
SE-211 20 Malmö
Suedia



+49 (0) 8221 3670 199

+44 (0) 1264 386034

Pericol de vătămare a coloanei vertebrale

Scoica auto nu este destinată unei șederi îndelungate a copilului dumneavoastră în aceasta. Poziția semișezândă în scoica auto reprezintă întotdeauna o solicitare pentru coloana copilului dumneavoastră.

- ▶ Întrerupeți călătoriile lungi cu mașina.
- ▶ Scoateți cât mai des copilul din scoica auto.
- ▶ În afara autovehiculului, nu lăsați copilul să stea în scoica auto.

Pericol de vătămare corporală din cauza copilului neasigurat

Dacă copilul încearcă să deschidă închizătoarea centurii vehiculului, în cazul unei frânări de urgență sau al unui accident, există pericolul de vătămare corporală severă sau chiar de deces.

- ▶ Opriti vehiculul de îndată ce acest lucru este posibil în condiții de siguranță.
- ▶ Asigurați-vă că scaunul pentru copil este fixat corect.
- ▶ Asigurați-vă că copilul este asigurat corect.
- ▶ Explicați copilului urmările și pericolele.

Evitați deteriorările produsului

- ▶ Nu utilizați produsul fără a-l fixa, nici măcar pentru testare.
- ▶ Produsul nu este o jucărie.
- ▶ Asigurați-vă că produsul nu este blocat între obiecte dure (portieră, șine pentru scaun, etc.).
- ▶ Țineți produsul la distanță de: umezeală, umiditate, lichide, praf și ceață salină.
- ▶ Nu așezați pe produs obiecte grele.

Pericol de vătămare corporală din cauza unor modificări nepermise

Aprobarea expiră imediat ce modificați ceva la acest produs. Modificările pot fi efectuate exclusiv de către producător. Autocolantele de pe produs sunt o componentă importantă a acestuia.

- ▶ Nu efectuați modificări.
- ▶ Nu îndepărtați autocolantele.

Cum puteți preveni deteriorările la vehicul

- ▶ Husele sensibile ale scaunelor auto pot fi deteriorate.
- ▶ Folosiți suportul de scaun pentru copil BRITAX RÖMER. Acesta este disponibil separat.

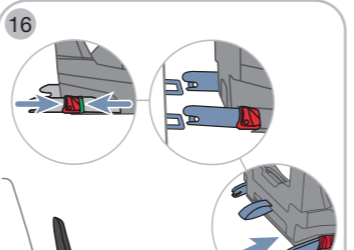
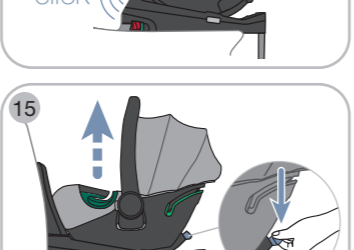
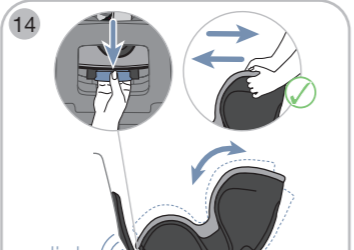
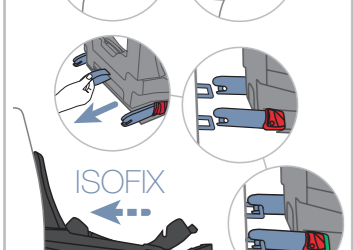
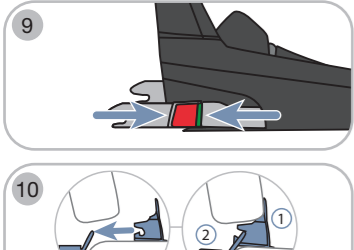
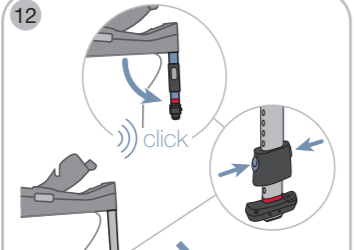
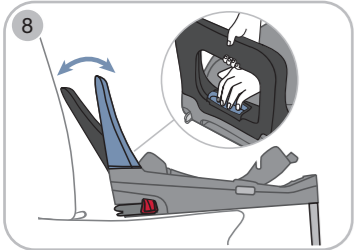
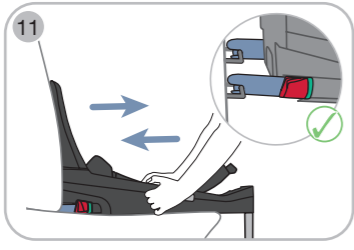
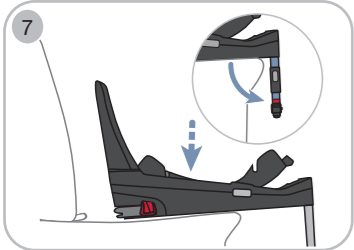

5. Utilizarea în autovehicul

Asigurarea stației de bază

1. Alegerea unui scaun adecvat

⚠ AVERTISMENT! Respectați și urmați indicațiile din manualul de utilizare a autovehiculului.

- ☞ Sunt adecvate scaunele de vehicul cu aprobare i-Size.
- ☞ Sunt adecvate scaunele de vehicul cu suport de instalare ISOFIX, verificat și autorizat de noi. Produsul poate fi găsit în lista noastră de modele, pe site-ul web www.britax-roemer.com
- ☞ Pentru utilizare sunt autorizate exclusiv scaunele de vehicul orientate în direcția de rulare.

2. Poziționarea stației de bază 7

- ▶ Depliați piciorul de sprijin.
- ▶ Poziționați stația de bază pe scaunul vehiculului.

3. Reglarea etrierului de amortizare 8

- ▶ Țineți apăsat butonul de reglare.
- ▶ Adaptați etrierul de amortizare la spătarul scaunului vehiculului.
- ▶ Eliberați butonul de reglare.
 - ↳ Etrierul de amortizare se fixează cu un clic.
- ▶ Verificați dacă etrier de amortizare s-a fixat bine.
- ☞ Etrierul de amortizare este bine fixat atunci când nu mai poate fi deplasat.

4. Verificarea ISOFIX 9

- ▶ Verificați dacă brațele de blocare ISOFIX sunt deschise.
- ☞ Brațele de blocare ISOFIX sunt deschise dacă nu este vizibilă nicio suprafață verde.
- ▶ Dacă brațele de blocare ISOFIX sunt închise, apăsați butonul de siguranță și butonul de desfacere unul spre altul.

5. Fixarea ISOFIX 10

- ▶ Fixați ghidajele de introducere.
- ☞ Ghidajele de introducere înlesnesc conectarea brațelor de blocare ISOFIX ale produsului cu suporturile de instalare ISOFIX ale vehiculului.
- ▶ Trageți de chinga gri din material textil.
 - ↳ Brațele de blocare ISOFIX sunt trase afară maxim.
- ▶ Împingeți ambele brațe de blocare ISOFIX în ghidajele de introducere și conectați-le cu suporturile de instalare ISOFIX.
 - ↳ Brațele de blocare ISOFIX se fixează cu un clic.
 - ↳ Suprafața verde este vizibilă pe ambele brațe de blocare ISOFIX.
 - ↳ ISOFIX este conectat.
- ▶ Apăsați stația de bază cât mai mult spre spătarul scaunului vehiculului.

6. Verificarea fixării ISOFIX 11

- ▶ Verificați dacă brațele de blocare ISOFIX sunt conectate pe ambele părți cu suporturile de instalare ISOFIX. Trageți de stația de bază. Dacă niciunul dintre brațele de blocare ISOFIX nu se desface, înseamnă că ambele sunt bine fixate de vehicul.
 - ↳ Suprafața verde este vizibilă pe ambele brațe de blocare ISOFIX.
 - ↳ ISOFIX este conectat.

7. Reglarea piciorului de sprijin 12

- ▶ Asigurați-vă că asistența acustică este activă. Dacă nu se aude sunetul de control, verificați nivelul de încărcare a bateriei. Dacă este necesar, înlocuiți bateria. A se vedea capitolul „Asistență acustică” de pe pagina 1.
- ▶ Depliați complet piciorul de sprijin de la stația de bază.
 - ↳ Piciorul de sprijin se fixează cu un clic.
 - ↳ Indicatorul roșu de pivotare nu mai este vizibil.
- ▶ Țineți apăsată ambele butoane ale piciorului de sprijin.
- ▶ Scoateți piciorul de sprijin până la podeaua vehiculului.

- ⚠** AVERTISMENT! Nu așezați niciodată obiecte sub piciorul de sprijin.
 - ↳ Indicatorul roșu de sprijin nu mai este vizibil.
 - ↳ Sunetul de control nu se mai aude.
 - ↳ Partea inferioară a stației de bază este așezată pe suprafața de șezut a scaunului vehiculului.

Fixarea modulului de scaun pe stația de bază

1. Fixarea modulului 13

⚠ AVERTISMENT! **Nu** utilizați modelele de scaun BABY-SAFE iSENSE și BABY-SAFE 3 i-SIZE orientate în direcția de rulare.

⚠ AVERTISMENT! În cazul utilizării în direcția opusă celei de rulare, **dezactivați** airbagul frontal.

- ▶ Asigurați-vă că pe stația de bază nu se află corpuri străine.
- ▶ În cazul scoicilor auto, asigurați-vă că mânerul se află în poziția superioară A și că copilul este asigurat în scoică.
- ▶ Respectați orientarea plăcii rotative pe stația de bază.
- ☞ Fiecare modul de scaun poate fi conectat de placa rotativă doar într-o anumită direcție. Partea posterioară a modulului de scaun trebuie să arate spre butonul de deblocare.
- ▶ Fixați modulul de scaun pe stația de bază.
 - ↳ Modulul de scaun se fixează cu un clic.
- ▶ Verificați dacă modulul de scaun s-a fixat bine.
- ☞ Încercați să ridicați modulul de scaun. Dacă modulul de scaun nu se desprinde de stația de bază, înseamnă că este fixat sigur.

2. Reglarea unghiului de înclinare 14

Această stație de bază permite reglarea unghiului de înclinare a modulului de scaun. În acest fel, se pot compensa diferitele unghiuri ale scaunului vehiculului.

- ☞ În combinație cu modulul de scaun DUALFIX iSENSE și DUALFIX 3 i-SIZE se aplică următoarele: la anumite scaune din vehicul **nu** se pot regla toate unghiurile de înclinare posibile.
- ▶ Țineți apăsat butonul de înclinare.
- ▶ Înclinați modulul de scaun după cum doriți.
- ▶ Eliberați butonul de înclinare.
 - ↳ Poziția se fixează cu un clic.
- ▶ Verificați dacă funcția de înclinare s-a fixat bine.
- ☞ Dacă modulul de scaun nu mai poate fi înclinat, funcția de înclinare este fixată bine.

Verificări înainte de fiecare utilizare

- Suprafața verde este vizibilă pe ambele brațe de blocare ISOFIX.
- Indicatorul roșu de pivotare nu este vizibil.
- Indicatorul roșu de sprijin nu este vizibil.
- Piciorul de sprijin stă direct pe podea.
- Sunetul de control **nu** se aude.
- Partea inferioară a stației de bază este așezată pe suprafața de șezut a scaunului vehiculului.
- Indicatorul roșu de rotire nu este vizibil.
- Modulul de scaun este fixat bine pe stația de bază.
- Centurilor de la nivelul umerilor sunt reglate corespunzător.
- Copilul este prins în centuri în mod corect.

Aspecte suplimentare de avut în vedere la utilizarea unei scoici auto

- Scoica auto este fixată în direcția **opusă** celei de rulare.
- Dacă există un airbag frontal, acesta este **dezactivat**.
- Mânerul se află în poziția superioară A.

Desfacerea modulului de scaun de pe stația de bază 15

- ▶ În cazul scoicilor auto, asigurați-vă că mânerul se află în poziția superioară A și că copilul este asigurat în scoică.
- ▶ Apăsați butonul de deblocare.
- ▶ Țineți modulul de scaun și ridicați-l.
- ▶ Scoateți modulul de scaun din vehicul.

Decuplarea stației de bază 16

- ▶ Pe cele două brațe de blocare ISOFIX, apăsați unul spre celălalt butonul de siguranță și butonul de desfacere.
 - ↳ Brațele de blocare sunt desfăcute.
- ▶ Împindeți brațele de blocare ISOFIX în stația de bază.
- ▶ Scoateți stația de bază din vehicul.

6. Curățarea și întreținerea

- ▶ Curățați componentele din plastic cu soluție de apă cu săpun.
- ▶ Nu folosiți produse de curățare agresive (de ex. solvenți).

7. Depozitarea intermediară a produsului

În cazul în care nu folosiți produsul o perioadă mai îndelungată, respectați următoarele informații.

- ▶ Păstrați produsul într-un loc sigur și uscat.
- ▶ Temperatura de depozitare trebuie să fie între 20° C și 25° C.
- ▶ **Nu** așezați pe produs obiecte grele.
- ▶ **Nu** depozitați produsul direct lângă surse de căldură sau expus direct la lumina solară.
- ▶ Dezactivați asistența acustică.
- ▶ Pliăți piciorul de sprijin.
- ▶ Depozitați stația de bază orizontal.

8. Eliminarea

Vă rugăm să respectați reglementările naționale privind eliminarea deșeurilor.

Ambalajul	Container pentru cutii de carton
Husa pentru scaun	Deșeuri reziduale, utilizare termică
Piese din material plastic	Corespunzător marcajului de pe containerul aferent
Piese metalice	Container pentru metale
Benzi centură	Container pentru poliester
Încuietoare și capăt	Deșeuri reziduale
Baterie	Container pentru baterii