

Instrukcja użytkowania  
Uživatelská příručka  
Návod na použitie  
Felhasználói útmutató  
Navodila za uporabo  
Upute za korisnika  
Käyttöohjeet  
Bruksanvisning  
Bruksanvisning



britax  
britax  
römer

BRITAX GO BIG<sup>2</sup>  
0 M – 3 Y / 17 kg



PL CZ SK HU SI HR FI NO SE

## Spis treści

1. WAŻNE: prosimy zachować instrukcję w celu późniejszego wykorzystania	1
2. Wprowadzenie	1
3. Ważne uwagi dotyczące bezpieczeństwa	2
4. Aprobata	7
5. Pielęgnacja wózka Britax GO BIG <sup>2</sup>	10
5.1 Instrukcje pielęgnacji	11
6. Opis produktu	13
6.1 Opis	14
6.2 Dane techniczne	15
7. Rama konstrukcyjna	16
7.1 Rozkładanie ramy konstrukcyjnej	16
7.2 Regulacja kąta ustawienia uchwyty	16
7.3 Montaż kółek tylnych	17
7.4 Demontaż kółek tylnych	17
7.5 Montaż kółek przednich	18
7.6 Demontaż kółek przednich	18
7.7 Obrót kółek	18
7.8 Zaciąganie hamulca	19
7.9 Kosz	19

## Obsah

1. DŮLEŽITÉ UPOZORNĚNÍ: uchovejte tento návod pro budoucí potřebu	1
2. Úvod	1
3. Důležité bezpečnostní údaje	2
4. Registrace	7
5. Údržba výrobku Britax GO BIG <sup>2</sup>	10
5.1 Pokyny k údržbě	11
6. Přehled součástí výrobku	13
6.1 Popis	14
6.2 Technické informace	15
7. Podvozek	16
7.1 Rozkládání podvozku	16
7.2 Nastavení úhlu rukojeti	16
7.3 Připevnění zadních kol	17
7.4 Demontáž zadních kol	17
7.5 Připevnění předních kol	18
7.6 Demontáž předních kol	18
7.7 Funkce otáčení kol	18
7.8 Používání brzdy	19
7.9 Košík	19

## Obsah

1. DÔLEŽITÉ: zachovajte tento návod pre budúce použitie	1
2. Úvod	1
3. Dôležité bezpečnostné poznámky	2
4. Schválenie	7
5. Starostlivosť o výrobok Britax GO BIG <sup>2</sup>	10
5.1 Návod na údržbu	11
6. Prehľad výrobku	13
6.1 Popis	14
6.2 Technické informácie	15
7. Podvozok	16
7.1 Rozloženie podvozku	16
7.2 Nastavenie uhla rukoväte	16
7.3 Pripojenie zadných koliesok	17
7.4 Odstránenie zadných koliesok	17
7.5 Pripavenie predných koliesok	18
7.6 Odstránenie predných koliesok	18
7.7 Funkcia otáčania	18
7.8 Zabrzdzenie	19
7.9 Košík	19

7.10 Siedzisko	20	7.10 Sedačka	20	7.10 Sedačka	20
7.11 Pręt zderzaka	20	7.11 Nárazníková lišta	20	7.11 Nárazník	20
7.12 Regulacja oparcia i podpórki	21	7.12 Nastavení opěradla a opěrky nohou	21	7.12 Nastavenie operadla a opierky nôh	21
7.13 Umieszczanie dziecka w szelkach	22	7.13 Připoutání dítěte	22	7.13 Pripútanie Vášho dieťaťa	22
7.14 Daszek	24	7.14 Strážka	24	7.14 Strieška	24
7.15 Fartuch siedziska	24	7.15 Potah sedačky	24	7.15 Zástierka sedačky	24
7.16 Składanie wózka	25	7.16 Složení kočárku	25	7.16 Skladanie kočíka	25
8. Korzystanie z nosidełka Britax GO BIG <sup>2</sup>	26	8. Používání výrobku Britax GO BIG <sup>2</sup> s dětskou sedačkou	26	8. Použitie kočíka Britax GO BIG <sup>2</sup> s detskou autosedačkou	26
8.1 Montaż adaptera nosidełka	26	8.1 Připevnění adaptéru dětské sedačky	26	8.1 Pripojenie adaptéra detskej autosedačky	26
8.2 Zdejmowanie i ponowne nakładanie materiału	27	8.2 Sundání a opětovné nasazení textilií	27	8.2 Vyzliekanie a navliekanie tkaniny	27

## 1. WAŻNE: prosimy zachować instrukcję w celu późniejszego wykorzystania

Nieprzestrzeganie tych instrukcji może wpłynąć na bezpieczeństwo dziecka. Każda osoba używająca tego wózka oraz powiązanych akcesoriów powinna zapoznać się z zasadami użytkowania wózka, nawet jeśli korzysta z niego tylko przez krótki czas. Niniejsze instrukcje nie wyeliminują wszystkich możliwych zagrożeń związanych z korzystaniem z wózka. Użytkownik ponosi odpowiedzialność za bezpieczeństwo dziecka. Jeśli cokolwiek pozostaje niejasne, należy skontaktować się ze sprzedawcą.

Aby bezpiecznie korzystać z produktu BRITAX GO BIG<sup>2</sup>, należy najpierw uważnie zapoznać się z instrukcjami. Ten symbol umieszczony na etykietce na produkcie informuje, że należy zapoznać się ze wskazaną grupą ostrzeżeń zamieszczoną w rozdziale „OSTRZEŻENIA” niniejszej instrukcji obsługi.



## 2. Wprowadzenie

Dziękujemy za wybór wózka BRITAX GO BIG<sup>2</sup>. Cieszymy się, że wózek BRITAX GO BIG<sup>2</sup> będzie bezpiecznie służył Państwu dziecku w pierwszych latach życia.

W razie pytań dotyczących korzystania z wózka BRITAX GO BIG<sup>2</sup> lub jego akcesoriów, prosimy o kontakt z nami. Niniejsza instrukcja została przetłumaczona z języka angielskiego. W razie wątpliwości dotyczących jakiegokolwiek innego języka użytego w tej instrukcji należy odnieść się do wersji angielskiej.

## 1. DŮLEŽITÉ UPOZORNĚNÍ: uchovejte tento návod pro budoucí potřebu

Bezodržení těchto pokynů může mít vliv na bezpečnost Vašeho dítěte. Je důležité, aby všechny osoby, které používají tento kočárek a jeho příslušenství, byly obezřetné ve způsobem jeho používání, i když budou kočárek používat jen krátce. Tyto pokyny samozřejmě nemohou eliminovat všechna možná rizika související s používáním tohoto kočárku. Jste to vy, kdo nese odpovědnost za bezpečnost vašeho dítěte. V případě jakýchkoliv nejasností se obraťte na prodejnu, v níž jste kočárek zakoupili.

Jsou pokyny, podle nichž je při používání výrobku BRITAX GO BIG<sup>2</sup> nutno věnovat zvláštní pozornost zajištění bezpečnosti.

Pokud je na štítku výrobku uveden tento symbol, je třeba se řídit příslušným souborem výstražných upozornění uvedených v tomto návodu k použití v části „VÝSTRAŽNÁ UPOZORNĚNÍ”.



## 2. Úvod

Děkujeme vám, že jste si vybrali výrobek BRITAX GO BIG<sup>2</sup>. Jsme rádi, že kočárek BRITAX GO BIG<sup>2</sup> bude bezpečně doprovázet vaše dítě v jeho prvních letech života. Pokud máte další dotazy týkající se používání výrobku BRITAX GO BIG<sup>2</sup> nebo jeho příslušenství, neváhejte nás kontaktovat.

Tato uživatelská příručka byla přeložena z angličtiny. V případě nejasností v uživatelské příručce v jiném jazyce má přednost anglická verze.

## 1. DÔLEŽITÉ: zachovajte tento návod pre budúce použitie

Bezpečnosť vášho dieťaťa môže byť ovplyvnená, ak nebudete postupovať podľa týchto pokynov. Je dôležité, aby každý, kto používa tento kočik alebo jeho príslušenstvo, bol oboznámený s jeho prevádzkou, aj keď ho on/ona bude používať len po krátku dobu. Samozrejme tieto pokyny nemôžu eliminovať všetky možné riziká pri používaní tohoto kočika. Samozrejme, že vy ste zodpovední za bezpečnosť vášho dieťaťa. V prípade nejasností kontaktujte predajcu, u ktorého ste zakúpili tento kočik.

Aby ste kočik BRITAX GO BIG<sup>2</sup> mohli používať bezpečne, niektorým pokynom je potrebné venovať osobitnú pozornosť.

Keď na štítku produktu vidíte tento symbol, pozrite si označenú skupinu upozornení v kapitole „VÝSTRAHY” v tejto používateľskej príručke.



## 2. Úvod

Ďakujeme, že ste si vybrali výrobek BRITAX GO BIG<sup>2</sup>. Sme radi, že kočik BRITAX GO BIG<sup>2</sup> bude bezpečným spoločníkom vášho dieťaťa počas prvých rokov jeho života. Ak máte viac otázok ohľadom používania výrobku BRITAX GO BIG<sup>2</sup> alebo jeho príslušenstva, ozvite sa nám. Táto uživatelská príručka je preklad z anglického jazyka. V prípade pochybností v akomkoľvek inom jazyku, použijte v tejto používateľskej príručke, je rozhodujúca anglická verzia.



### 3. Ważne uwagi dotyczące bezpieczeństwa

**WAŻNE:** Przed użyciem uważnie przeczytać instrukcję i zachować ją do późniejszego wykorzystania.

**OSTRZEŻENIE!** Nie pozwalać dziecku na zabawę produktem.

**OSTRZEŻENIE!** Produkt może zawierać torebkę z osuszającym żelazem krzemionkowym. Nie należy spożywać żelu; po rozpakowaniu produktu wyrzucić torebkę.

Nieprzestrzeganie tych instrukcji może wpłynąć na bezpieczeństwo dziecka. Każda osoba używająca tego wózka oraz powiązanych akcesoriów powinna zapoznać się z zasadami użytkowania wózka, nawet jeśli korzysta z niego tylko przez krótki czas. Niniejsze instrukcje nie wyeliminują wszystkich możliwych zagrożeń związanych z korzystaniem z wózka. Użytkownik ponosi odpowiedzialność za bezpieczeństwo dziecka. W razie jakichkolwiek pytań dotyczących korzystania z produktu lub w celu uzyskania dalszych informacji należy skontaktować się ze sprzedawcą.

Przed użyciem wózka BRITAX GO BIG<sup>2</sup> razem z gondolą BRITAX GO lub z miękką gondolą BRITAX GO BIG<sup>2</sup> należy przeczytać także instrukcje obsługi gondoli.

Jeżeli wózek lub gondola wózka mają być używane przez inne osoby, które nie są z nimi zaznajomione (np. dziadka lub babcię), zawsze należy im pokazać, jak korzystać z wózka lub systemu podróznego.

Nieprzestrzeganie tych instrukcji stwarza ryzyko dla bezpieczeństwa dziecka.

Nie używać żadnych akcesoriów, które nie zostały zatwierdzone przez firmę Britax do użycia wraz z wózkiem BRITAX GO BIG<sup>2</sup>. To unieważni gwarancję i może spowodować uszkodzenie produktu.

Z wózkiem BRITAX GO BIG<sup>2</sup> powinny być używane tylko oryginalne lub zalecane przez Britax części zamienne.

### 3. Důležité bezpečnostní údaje

**DŮLEŽITÉ UPOZORNĚNÍ:** Před použitím si pozorně přečtěte návod a uchovávejte jej pro svou budoucí potřebu.

**UPOZORNĚNÍ!** Nedovolte, aby si děti hrály s tímto produktem.

**UPOZORNĚNÍ!** Výrobek může obsahovat sáček se silikagelovým vysoušedlem. Jeho obsah nejezte, sáček vyhodte.

Nedodržení těchto pokynů může mít vliv na bezpečnost Vašeho dítěte. Je důležité, aby všechny osoby, které používají tento kočárek a jeho příslušenství, byly obeznámeny se způsobem jeho používání, i když budou kočárek používat jen krátce. Tyto pokyny samozřejmě nemohou eliminovat všechna možná rizika související s používáním tohoto kočárku. Jste to vy, kdo nese odpovědnost za bezpečnost vašeho dítěte. Máte-li jakékoliv otázky týkající se používání nebo potřebujete-li další informace, obraťte se prosím na svého maloobchodního prodejce. Předtím, než začnete používat výrobek BRITAX GO BIG<sup>2</sup> v kombinaci s výrobkem BRITAX GO PRAMBODY nebo BRITAX GO BIG<sup>2</sup> SOFT CARRYCOT, musíte si přečíst také pokyny určené pro výrobek BRITAX GO PRAMBODY nebo BRITAX GO BIG<sup>2</sup> SOFT CARRYCOT.

Pokud budou kočárek nebo korbíčku kočárku používat i jiné osoby, které nejsou s používáním kočárku obeznámeny (například prarodiče), vždy jim ukážete, jak se kočárek/přepravní systém používá.

Pokud nebudete respektovat tyto pokyny, může dojít k ohrožení bezpečnosti vašeho dítěte.

Nepoužívejte žádné příslušenství, které nebylo schváleno společností Britax pro použití s výrobkem BRITAX GO BIG<sup>2</sup>. V opačném případě bude zrušena záruka a může dojít i k poškození výrobku.

S výrobkem BRITAX GO BIG<sup>2</sup> by se měly používat pouze originální náhradní díly dodávané společností Britax nebo díly doporučené společností Britax.

### 3. Dôležité bezpečnostné poznámky

**DÔLEŽITÉ:** Pred použitím si tieto pokyny starostlivo prečítajte a uschovajte si ich pre potrebu v budúcnosti.

**VÝSTRAHA!** Nedovoľte svojmu dieťaťu hrať sa s týmto výrobkom.

**VÝSTRAHA!** Produkt môže obsahovať vrecko so silika gélom ako vysušovadlom. Nekonzumovať. Odhodiť.

Bezpečnosť vášho dieťaťa môže byť ovplyvnená, ak nebudete postupovať podľa týchto pokynov. Je dôležité, aby každý, kto používa tento kočik alebo jeho príslušenstvo, bol oboznámený s jeho prevádzkou, aj keď ho on/ona bude používať len po krátku dobu. Samozrejme tieto pokyny nemôžu eliminovať všetky možné riziká pri používaní tohoto kočíka. Samozrejme, že vy ste zodpovední za bezpečnosť vášho dieťaťa. Ak máte otázky ohľadne používania alebo potrebujete ďalšie informácie, prosím, kontaktujte svojho predajcu.

Skôr ako zariadenie BRITAX GO BIG<sup>2</sup> použijete v kombinácii s VANIČKOU KOČÍKA BRITAX GO alebo s VANIČKOU KOČÍKA BRITAX GO BIG<sup>2</sup> SOFT, musíte si prečítať aj inštrukcie k VANIČKE KOČÍKA BRITAX GO alebo k PRENOSNEJ VANIČKE BRITAX GO BIG<sup>2</sup> SOFT.

Ak váš kočik alebo vaničku budú používať iné osoby, ktoré s ním nie sú oboznámené (napr. vaši starí rodičia), vždy im ukážete, ako sa kočik (cestovný systém) používa.

V prípade nedodržavania pokynov môžete vystavovať svoje dieťa nebezpečenstvu.

Nepoužívajte žiadne príslušenstvo, ktoré spoločnosť Britax pre používanie s výrobkom BRITAX GO BIG<sup>2</sup> neschválila. Zankne vám tak záruka a môže dôjsť k poškodeniu vášho výrobku.

S výrobkom BRITAX GO BIG<sup>2</sup> používajte iba originálne náhradné diely, ktoré dodáva alebo odporúča spoločnosť Britax.

**PL**

Instrukcja użytkownika

**WAŻNE!** Gumowe opony mogą pozostawiać ślady na podłodze wykonanej z PCW. Nie należy dopuszczać do kontaktu opon z takimi powierzchniami.

**OSTRZEŻENIE!** Wózek BRITAX GO BIG<sup>2</sup> jest przeznaczony dla dzieci od momentu narodzin / 0 miesiąca życia, aż do osiągnięcia masy 17 kg lub 3 roku życia.

**OSTRZEŻENIE!** Ten produkt nie jest przeznaczony:

- Do stosowania jako rozwiązanie zastępcze zamiast łóżeczka lub kojca.
- Do biegania lub jazdy na tyżworolkach.
- Do przewożenia więcej niż jednego dziecka.
- Do użytku komercyjnego.
- Do stosowania jako system podróży w połączeniu z nosidełkami dla niemowląt innymi niż wymienione w tej instrukcji.

**OSTRZEŻENIE!** Przed użyciem sprawdź, czy wszystkie blokady są aktywne.

**OSTRZEŻENIE!** Przenosząc wózek zadbać o to, by omyłkowo nie otworzyć blokady zabezpieczającej.

**OSTRZEŻENIE!** Składając ramę wózka zachować ostrożność, aby użytkownik lub inne osoby nie zostały przytraśnięte.

**OSTRZEŻENIE!** Nigdy nie składać wózka, gdy jest w nim dziecko.

**CZ**

Pokyny k použití

**DŮLEŽITÉ UPOZORNĚNÍ!** Gumové pneumatiky mohou při kontaktu s podlahovými krytinami z PVC zanechávat skvrny. Zabraňte kontaktu pneumatik s tímto povrchem.

**UPOZORNĚNÍ!** Výrobek BRITAX GO BIG<sup>2</sup> je vhodný pro děti od narození / 0 měsíců do 17 kg tělesné hmotnosti nebo do věku 3 let.

**UPOZORNĚNÍ!** Tento výrobek není vhodný:

- Jako náhrada za postel nebo dětskou postýlku.
- K běhání a bruslení.
- K přepravě více než jednoho dítěte.
- Pro komerční použití.
- Jako přepravní systém v kombinaci s jinými dětskými sedačkami, než které jsou uvedeny v tomto návodu k použití.

**UPOZORNĚNÍ!** Před použitím se ujistěte, že jsou zajištěny všechny upevňovací prvky.

**UPOZORNĚNÍ!** Při přepravě dětského kočárku zajistěte, aby nedošlo k náhodnému otevření bezpečnostních zámků.

**UPOZORNĚNÍ!** Při skládání rámu kočárku dbějte na to, abyste neporanili sebe ani jiné osoby.

**SK**

Pokyny pre užívateľa

**DÔLEŽITÉ!** Gumové pneumatiky môžu pri kontakte s PVC podlahou zanechávať stopy. Prosím, nekladte pneumatiky na takéto povrchy.

**VÝSTRAHA!** BRITAX GO BIG<sup>2</sup> je vhodný pre deti od narodenia / 0 mesiacov až do hmotnosti 17 kg alebo do 3 rokov.

**VÝSTRAHA!** Tento výrobok nie je vhodný:

- Ako náhrada za posteľ alebo postieľku.
- Pre behanie alebo korčuľovanie.
- Na prepravu viac než jedného dieťaťa.
- Na komerčné použitie.
- Ako cestovný systém v kombinácii s inými kočíkmi než tie, ktoré sú spomenuté v tomto návode na použitie.

**VÝSTRAHA!** Pred použitím skontrolujte, či sú poistné zariadenia zapnuté.

**VÝSTRAHA!** Pri prenášaní kočíka dávajte pozor, aby ste omylom neodoblokovali poistné zámky.

**VÝSTRAHA!** Pri skladaní rámu kočíka sa uistite, že sa do neho nezachytíte vy ani iné osoby.

**VÝSTRAHA!** Kočík nikdy neskladajte, keď v ňom sedí dieťa.

**VÝSTRAHA!** Aby nedošlo k zraneniu, počas rozkladania a skladania výrobku

**OSTRZEŻENIE!** Aby zapobiec obrażením, nie dopuszczajcie dziecko do wózka w czasie jego składania lub rozkładania.

**OSTRZEŻENIE!** Nigdy nie przewoźcie w wózku dzieci niezapiętych pasami.

**OSTRZEŻENIE!** Przed użyciem sprawdźcie, czy elementy gondoli wózka, siedzińska lub adaptera fotelika samochodowego są prawidłowo zablokowane.

**OSTRZEŻENIE!** Nigdy nie pozostawiajcie dzieci bez opieki.

**OSTRZEŻENIE!** Nie pozwalajcie innym dzieciom bawić się bez nadzoru w pobliżu wózka.

**OSTRZEŻENIE!** Nie używajcie wózka w przypadku braku lub uszkodzenia jego części.

**OSTRZEŻENIE!** Regularnie sprawdzajcie wózek pod kątem uszkodzeń i zużycia.

**OSTRZEŻENIE!** Przy odstawianiu wózka, przed posadzeniem w nim dziecka lub przed wyjęciem z niego dziecka zawsze należy blokować koła za pomocą hamulca.

**OSTRZEŻENIE!** Dokonując regulacji dbajcie o to, by dziecko nie dosięgło części ruchomych.

**OSTRZEŻENIE!** Obciążenie uchwytu i/lub tyłu oparcia i/lub boków wózka będzie miało wpływ na jego stabilność.

**UPOZORNĚNÍ!** Nikdy kočárek neskládejte, pokud v něm sedí dítě.

**UPOZORNĚNÍ!** Zajistěte, aby se při rozkládání a skládání kočárku v jeho blízkosti nezdržovaly děti.

**UPOZORNĚNÍ!** Vždy používejte systém bezpečnostních pásů kočárku.

**UPOZORNĚNÍ!** Před použitím zkontrolujte, zda jsou korbička kočárku či sedačka a upevňovací zařízení v automobilu správně zajištěny.

**UPOZORNĚNÍ!** Nikdy neponechávejte dítě bez dozoru.

**UPOZORNĚNÍ!** Nenechávejte jiné děti hrát si bez dozoru v blízkosti kočárku.

**UPOZORNĚNÍ!** Nikdy nepoužívejte kočárek, jsou-li jeho komponenty rozbité, roztrhané nebo pokud chybí.

**UPOZORNĚNÍ!** Pravidelně kontrolujte kočárek, zda není poškozený či zda nedošlo k jeho opotřebení.

**UPOZORNĚNÍ!** Při zaparkování kočárku, před uložením dítěte a před vyjmutím dítěte vždy zajistěte brzdu.

**UPOZORNĚNÍ!** Při úpravách a nastaveních kočárku se ujistěte, zda dítě nedosáhne na pohyblivé díly.

**UPOZORNĚNÍ!** Jakýkoli náklad na rukojeti kočárku a/nebo vzadu na opěradle nebo po stranách nežádoucím způsobem ovlivňuje stabilitu kočárku.

sa presvedčte, že vaše dieťa nie je v blízkosti.

**VÝSTRAHA!** Na kočíku vždy používajte zadržovací systém.

**VÝSTRAHA!** Pred použitím skontrolujte, či je vanička kočíka, sedák alebo zariadenie na upevnenie autosedačky správne zasunuté.

**VÝSTRAHA!** Nikdy nenechávajte svoje dieťa bez dozoru.

**VÝSTRAHA!** Nenechajte iné deti hrať sa bez dozoru v blízkosti kočíka.

**VÝSTRAHA!** Kočík nikdy nepoužívajte, ak má chýbajúce, poškodené alebo opotrebované časti.

**VÝSTRAHA!** Kočík pravidelne kontrolujte, či nie je poškodený a opotrebovaný.

**VÝSTRAHA!** Pri odparkovaní kočíka, pred vložením dieťaťa alebo vybraním dieťaťa vždy zaistite brzdu.

**VÝSTRAHA!** Ak vykonávate úpravy, presvedčte sa, že dieťa nedosiahne na pohyblivé časti.

**VÝSTRAHA!** Akékoľvek závažie pripevnené k rukoväti, zadnej strane operadla alebo stranám kočíka ovplyvní stabilitu kočíka.

**DÔLEŽITÉ!** Akékoľvek zaťaženie vo vrec-

**PL**

Instrukcja użytkownika

**WAŻNE!** Każde obciążenie kieszeni może mieć wpływ na stabilność wózka. Maksymalne obciążenie wynosi 300 g/ kieszeń.

**OSTRZEŻENIE!** Chronić dziecko przed silnym słońcem. Daszek nie zapewnia dostatecznej ochrony przed niebezpiecznymi promieniami UV.

**OSTRZEŻENIE!** W razie używania szelek alternatywnych, zgodnych z EN13210, po obu stronach wózka są mocowania pierścienia D.

**OSTRZEŻENIE!** Zawsze używać prawidłowo zamocowanych i wyregulowanych szelek.

**OSTRZEŻENIE!** Zawsze stosować pas pachwinowy w połączeniu z pasem w talii.

**OSTRZEŻENIE!** Przy zmianie pozycji dziecka należy zawsze odpowiednio wyregulować szelki.

**OSTRZEŻENIE!** Do przenoszenia siedziska bądź wózka nigdy nie używać pręta zderzaka lub daszka.

**OSTRZEŻENIE!** Przestrzegać limitu liczby przewożonych dzieci (1), do którego przystosowany jest wózek.

**WAŻNE!** Parkować wózek tylko z zaciągniętym hamulcem. Zawsze sprawdzać, czy hamulec jest prawidłowo zaciągnięty.

**WAŻNE!** Nie należy stawać lub siadać na podpórce. Podpórka może służyć wy-

**CZ**

Pokyny k použití

**DŮLEŽITÉ UPOZORNĚNÍ!** Jakýkoliv náklad umístěný v kapsách může ovlivnit stabilitu. Maximální zatížení kapes je 300 g.

**UPOZORNĚNÍ!** Chraňte dítě před přímým slunečním zářením. Strážka neposkytuje dokonalou ochranu před nebezpečným ultrafialovým zářením.

**UPOZORNĚNÍ!** Pokud používáte alternativní popruhy splňující normu EN13210, jsou na každé straně dětského kočárku upevňovací kroužky D.

**UPOZORNĚNÍ!** V kočárku vždy používejte správně nasazené a nastavené popruhy.

**UPOZORNĚNÍ!** Vždy používejte rozkrokový popruh v kombinaci s pasovým popruhem.

**UPOZORNĚNÍ!** Při každé změně polohy sezení dítěte je nutné přizpůsobit i popruhy.

**UPOZORNĚNÍ!** Nikdy nepoužívejte nárazníkovou lištu ani strážku k nošení sedačky nebo kočárku.

**UPOZORNĚNÍ!** Tento kočárek používejte pouze pro takový počet dětí (1), pro který byl navržen.

**DŮLEŽITÉ UPOZORNĚNÍ!** Kočárek odstavujte pouze se zajištěnou parkovací brzdou. Vždy zkontrolujte, zda je brzda správně zajištěna.

**DŮLEŽITÉ UPOZORNĚNÍ!** Na opěrce nohou nestůjte ani nesaďte. Opěrku

**SK**

Pokyny pre užívateľa

kách môže ovplyvniť stabilitu. Maximálne zaťaženie je 300g/vrecko.

**VÝSTRAHA!** Chráňte svoje dieťa pred silným slnkom. Strieška neposkytuje úplnú ochranu pred nebezpečnými UV lúčmi.

**VÝSTRAHA!** Ak používate iné popruhy, spĺňajúce požiadavky normy EN13210, upevnenie k D-kružkom nájdete po oboch stranách kočíka.

**VÝSTRAHA!** Na kočíku vždy používajte správne namontované a nastavené popruhy.

**VÝSTRAHA!** Používajte vždy remienok na uchopenie v rozkroku a zároveň remienok okolo pásu.

**VÝSTRAHA!** Pri zmene polohy sedenia dieťaťa vždy upravte popruhy.

**VÝSTRAHA!** Nárazník ani striešku nikdy nepoužívajte na prenášanie sedačky ani kočíka.

**VÝSTRAHA!** Tento kočík používajte len pre počet detí (1), pre ktorý bol navrhnutý.

**DŮLEŽITÉ!** Kočík odparkujte iba s použitou brzdou. Vždy zkontrolujte, či je brzda riadne zaradená.

**DŮLEŽITÉ!** Na opierke nôh nestojte ani si na ňu nesaďte. Opierka nôh sa môže používať iba ako podpera nôh jedného (1) dieťaťa alebo ako mäkká prenosná vankúšička, keď sa nachádza vnútri sedačky.

łącznie do podparcia nóg i stóp jednego (1) dziecka lub miękkiej gondoli umieszczonej wewnątrz siedziska.

### **OSTRZEŻENIE!**

- Odstawiając wózek, należy zawsze zabezpieczyć go hamulcami.
- Unikać pozostawiania wózka na pochylonym terenie.
- Upewnić się, że wózek jest stabilny i zabezpieczony podczas korzystania z komunikacji publicznej.
- Zawsze trzymać wózek, gdy znajduje się w pobliżu jadących samochodów lub pociągu. Nawet jeśli użyto hamulca, powiew wywołany przez poruszający się pojazd może poruszyć wózek.
- Przed wnoszeniem wózka po schodach lub przed skorzystaniem ze schodów ruchomych należy wyjąć dziecko i złożyć wózek.
- Zachować ostrożność podczas przejeżdżania przez krawężniki, tory lub podczas jazdy po żwirze lub kostce brukowej.

**OSTRZEŻENIE!** Dziecko przez cały czas musi być przypięte za pomocą szelek.

**WAŻNE!** Pozostawianie dziecka bez nadzoru nawet na krótki czas może być niebezpieczne.

nohou lze použít jako oporu pro nohy a chodidla pouze jednoho (1) dítěte nebo jako oporu pro měkkou cestovní postýlku je-li umístěna na sedačce.

### **UPOZORNĚNÍ!**

- Vždy, když kočárek stojí, zajistěte jej brzdou.
- Nikdy neparkujte kočárek na šikmých plochách.
- Při použití veřejné dopravy vždy zajistěte, aby kočárek stál pevně a bezpečně.
- V blízkosti silničních nebo železničních vozidel držte kočárek pevně. I když je kočárek zajištěn brzdou, proudění vzduchu od vozidel může kočárkem pohnout.
- Před výstupem do schodů nebo použitím eskalátoru dítě z kočárku vydejte a kočárek složte.
- Buďte opatrní při jízdě přes obrubníky, koleje, po šterku, dlažebních kostkách atd.

**UPOZORNĚNÍ!** Děti musejí být vždy připoutány.

### **DŮLEŽITÉ UPOZORNĚNÍ!**

Ponechání dítěte bez dozoru i na malou chvíli může být nebezpečné.

### **VÝSTRAHA!**

- Vždy, keď je kočík v pokoji, zabrzdite ho.
- Nikdy neparkujte na svahu.
- Pri používaní verejnej dopravy sa vždy starostlivo uistite, že kočík stojí stabilne a bezpečne.
- Keď ste v blízkosti premávky alebo vlakov, vždy kočík pevne držte. Aj keď je brzda zatiahnutá, vzdušný vír spôsobený vozidlom môže pohnúť kočíkom.
- Ak pôjdete po schodoch alebo použijete eskalátor, vyberte dieťa z kočíka a kočík zložte.
- Pri prechode cez obrubníky, koľaje, štrk, dlažobné kocky atď. buďte opatrní.

**VÝSTRAHA!** Deti musia byť za každých okolností pripútané.

**DŮLEŽITÉ!** Ponechanie dieťaťa bez dozoru, aj na krátky čas, môže byť nebezpečné.

PL

Instrukcja użytkownika

**OSTRZEŻENIE!** Nie pozwalaj dzieciom na...

- zabawę wózkami lub jego regulację.
- wchodzenie do wózka bez nadzoru.
- stawanie lub jazdę w koszyku na zakupy.
- stawanie na podpórce.

**WAŻNE!** Noworodki oraz niemowlęta, które nie potrafią jeszcze siedzieć samodzielnie (do około 6 miesiąca życia) należy wozic tylko w pozycji leżącej, z oparciem maksymalnie odchylonym do tyłu. Zawsze przypinaj dziecko w wózku. W przypadku dzieci, które nie ukończyły jeszcze 6 miesięcy, paski naramienne należy umieścić w najniższej umiejscowionych otworach w oparciu.

#### 4. Aprobata

Ten wózek/system podróży został opracowany i wyprodukowany zgodnie z normą PN-EN 1888:2012.

**BRITAX GO BIG<sup>2</sup> może być używany w następujących konfiguracjach:**



Jako wózek z siedziskiem BRITAX GO BIG<sup>2</sup> przeznaczonym dla dzieci od momentu narodzin/ 0 miesiąca życia, aż do osiągnięcia masy 17 kg lub 3 roku życia.

CZ

Pokyny k použití

**UPOZORNĚNÍ!** Nenechávejte své dítě...

- hrát si s kočárkem nebo jej upravovat.
- lézt do kočárku bez pomoci.
- stát v nákupním košíku nebo se v něm vozit.
- stát na opěrce nohou.

**DŮLEŽITÉ UPOZORNĚNÍ!** Novorozence nebo děti, které ještě neumějí sedět (přibližně do 6 měsíců), přenášejte pouze v poloze určené pro spaní s opěradlem ve zcela sklopené poloze. Dítě v sedačce kočárku zajistěte pomocí spon. Pro děti mladší 6 měsíců umístěte ramenní popruhy do nejnižších otvorů v opěradle.

#### 4. Registrace

Tento kočárek / přepravní systém byl vyvinut a vyroben v souladu s normou DIN EN 1888:2012.

**Výrobek BRITAX GO BIG<sup>2</sup> lze používat v následujících konfiguracích:**



Jako kočárek se sedačkou BRITAX GO BIG<sup>2</sup> od 0 měsíců do 17 kg tělesné hmotnosti nebo 3 roků věku

SK

Pokyny pre užívateľa

**VÝSTRAHA!** Nedovoľte svojmu dieťaťu...

- hrať sa s kočíkom alebo ho nastavovať.
- šplhať sa do kočíka bez pomoci.
- stáť alebo jazdiť v nákupnom vozíku.
- stáť na opierkach pre nohy.

**DÔLEŽITÉ!** U novorodencov, alebo kým vaše dieťa môže sedieť bez pomoci (cca 6 mesiacov) dieťa prenášajte iba v spiackej polohe s operadlom v najviac sklopanej polohe. Svoje dieťa v sedačke kočíka vždy pripútajte. U detí do 6 mesiacov polohu ramenných popruhov nastavte do najnižších otvorov v operadle.

#### 4. Schválenie

Tento detský kočík (cestovný systém) bol vyvinutý a vyrobený podľa noriem DIN EN 1888:2012.

**Výrobok BRITAX GO BIG<sup>2</sup> sa dá používať v nasledovných konfiguráciách:**



Ako kočík so sedačkou BRITAX GO BIG<sup>2</sup> pre deti od 0 mesiacov do hmotnosti 17 kg alebo do veku 3 rokov

Noworodki oraz niemowlęta, które nie potrafią jeszcze siedzieć samodzielnie (do około 6 miesiąca życia) należy wozić tylko w pozycji leżącej, z oparciem maksymalnie odchylonym do tyłu. Zawsze przypinać dziecko w wózku. W przypadku dzieci, które nie ukończyły jeszcze 6 miesięcy, paski naramienne należy umieścić w najniższych umiejscowionych otworach w oparciu.



Jako system podróży z nosidełkiem dziecięcym od urodzenia do 13 kg

BRITAX GO BIG<sup>2</sup> może być używany jako system podróży z następującymi nosidełkami BRITAX Römer **(dostępny oddzielnie)**:

- **BABY-SAFE**
- **BABY-SAFE plus**
- **BABY-SAFE plus II**
- **BABY-SAFE plus SHR II**
- **BABY-SAFE iSize**
- **Britax PRIMO**

Nosidełko musi być zawsze zwrócone tyłem do kierunku jazdy.

W razie wykorzystania nosidełka jako systemu podróznego prosimy stosować się do instrukcji nosidełka.

Novorozence nebo děti, které ještě neumějí sedět (přibližně do 6 měsíců), přenášejte pouze v poloze určené pro spaní s opěradlem ve zcela sklopené poloze. Dítě v sedačce kočárku zajistěte pomocí spon. Pro děti mladší 6 měsíců umístěte ramenní popruhy do nejnižších otvorů v opěradle.



Jako přepravní systém s dětskou sedačkou pro děti od narození až do tělesné hmotnosti 13 kg

Výrobek BRITAX GO BIG<sup>2</sup> lze používat jako přepravní systém s následujícími dětskými sedačkami Britax Römer **(které se kupují zvlášť)**:

- **BABY-SAFE**
- **BABY-SAFE plus**
- **BABY-SAFE plus II**
- **BABY-SAFE plus SHR II**
- **BABY-SAFE iSize**
- **Britax PRIMO**

Dětskou sedačku v kočárku používejte pouze zády ke směru jízdy.

Při použití přepravního systému postupujte podle pokynů výrobce dětské sedačky.

U novorozencov, alebo kým vaše dieťa môže sedieť bez pomoci (cca 6 mesiacov) dieťa prenášajte iba v spiacej polohe s operadlom v najviac sklopenej polohe. Svoje dieťa v sedačke kočika vždy pripútajte. U detí do 6 mesiacov polohu ramenných popruhov nastavte do najnižších otvorov v operadle.



Ako cestovný systém so sedačkou od narodenia do 13 kg

Výrobek BRITAX GO BIG<sup>2</sup> sa dá použiť ako cestovný systém s nasledovnými detskými sedačkami Britax Römer **(k dispozícii samostatne)**:

- **BABY-SAFE**
- **BABY-SAFE plus**
- **BABY-SAFE plus II**
- **BABY-SAFE plus SHR II**
- **BABY-SAFE iSize**
- **Britax PRIMO**

Detskú sedačku musíte vždy používať tak, aby bola otočená chrbtom ku kočiku.

Pri použití ako cestovný systém dodržiavajte pokyny pre vašu detskú sedačku.



**PL**

Instrukcja użytkownika



Jako system podróżny z miękką gondolą BRITAX GO od urodzenia do 9 kg

Podczas korzystania z wózka BRITAX GO BIG<sup>2</sup> razem z miękką gondolą BRITAX GO BIG<sup>2</sup>, gondolę należy przymocować wedle wskazań zawartych w instrukcji użytkownika tej gondoli.

Zawsze umieszczać gondolę tak, aby głowa dziecka znajdowała się jak najbliżej daszka ochronnego. Firma Britax poleca, aby niemowlęta były zawsze zwrócone tyłem do kierunku jazdy.



Jako system podróżny z gondolą BRITAX GO od urodzenia do osiągnięcia masy 9 kg

BRITAX GO BIG<sup>2</sup> może być używany w razem z gondolą BRITAX GO.

Gondola BRITAX GO może być używana wyłącznie tyłem do kierunku jazdy oraz razem z adapterem dołączanym do gondoli.

**Wózka BRITAX GO BIG<sup>2</sup> można używać razem z następującymi (dostępnymi oddzielnie) akcesoriami:**

- Gondolą Britax Go
- Miękką gondolą Britax GO BIG<sup>2</sup>
- Nosidełkami dla niemowląt Britax Baby Safe
- Adapterami Britax do montażu nosidełek Maxi Cosi
- Torbę na ramię Britax Go Load
- Uniwersalną osłonę przeciwdeszczową do wózka Britax Go
- Osłonę przeciwdeszczową do gondoli Britax Go
- Uniwersalną siatkę przeciw komarom Britax Go
- Britax GO BIG<sup>2</sup> Toddler Board

Korzystając z wózka razem z odpowiednimi akcesoriami, należy zawsze przestrzegać instrukcji dołączonych do tych akcesoriów.

**CZ**

Pokyny k použití



Jako přepravní systém s měkkou cestovní postýlkou BRITAX GO SOFT CARRYCOT od narození do tělesné hmotnosti 9 kg

Při používání výrobků BRITAX GO BIG<sup>2</sup> v kombinaci s měkkou cestovní postýlkou BRITAX GO BIG<sup>2</sup> SOFT CARRYCOT musí být postýlka připravena tak, jak je uvedeno v návodu k použití výrobku BRITAX GO SOFT CARRYCOT. Vždy umístěte cestovní postýlku tak, aby hlava dítěte byla umístěna co nejbližší stahovací stříšce. Britax doporučuje přepravovat děti vždy zády ke směru jízdy.



Jako přepravní systém s korbíčkou kočárku BRITAX GO PRAMBODY od narození do tělesné hmotnosti 9 kg

Výrobek BRITAX GO BIG<sup>2</sup> lze používat společně s výrobkem BRITAX GO PRAMBODY.

Korbíčku kočárku BRITAX GO PRAMBODY lze na kočárku používat pouze zády ke směru jízdy a s adaptérem korbíčky kočárku, který se dodává společně s ní.

**Výrobek BRITAX GO BIG<sup>2</sup> lze používat s následujícími příslušenstvími (které se kupuje zvlášť):**

- Korbíčka kočárku Britax Go Prambody
- Cestovní postýlka Britax GO BIG<sup>2</sup> Soft
- Dětské sedačky Britax Baby Safe
- Adaptéry pro dětské sedačky Britax určené pro výrobek Maxi Cosi
- Cestovní taška Britax Go Load Tray Bag
- Univerzální pláštěnka na kočárek Britax Go Universal Raincover for Pushchair
- Pláštěnka na korbíčku Britax Go Prambody Raincover
- Univerzální síť proti hmyzu Britax Go Universal Mosquito Net
- Britax GO BIG<sup>2</sup> Toddler Board

Používá-li se v kombinaci s kterýmkoliv z kompatibilních příslušenství, vždy dodržujte pokyny pro dané příslušenství.

**SK**

Pokyny pre užívateľa



Ako cestovný systém s mäkkou vaničkou BRITAX GO SOFT CARRYCOT od narodenia do hmotnosti 9 kg

Keď zariadenie BRITAX GO BIG<sup>2</sup> používate v kombinácii s PRENOSNOU VANIČKOU BRITAX GO BIG<sup>2</sup> SOFT, prenosná vanička sa musí pripevniť tak, ako sa to popisuje v návode na použitie pre PRENOSNÚ VANIČKU BRITAX GO SOFT.

Prenosnú vaničku vždy umiestnite tak, aby hlava dieťaťa spočinula najbližšie k vrchliku. Spoločnosť Britax odporúča deti umiestňovať vždy zadnej polohy.



Ako cestovný systém s vaničkou BRITAX GO SOFT CARRYCOT od narodenia do hmotnosti 9 kg

Zariadenie BRITAX GO BIG<sup>2</sup> sa dá používať spolu so zariadením BRITAX GO PRAMBODY.

Vanička BRITAX GO PRAMBODY sa môže na kočiku používať iba v polohe chrbtom dopredu a s adaptérom kočička, ktorý sa dodáva s kočikom.

**Zariadenie BRITAX GO BIG<sup>2</sup> sa môže používať s nasledovnými (k dispozícii samostatne) doplnkami:**

- Kočík Britax Go
- Mäkká prenosná vanička Britax GO BIG<sup>2</sup>
- Bezpečné detské autosedačky Britax
- Adaptéry detských autosedačiek Britax pre maximálne pohodlie
- Taška Britax Go Load Tray Bag
- Univerzálny pršíplášť pre kočíky Britax Go
- Pršíplášť pre kočíky Britax Go
- Univerzálna sieťka proti komárom Britax Go
- Britax GO BIG<sup>2</sup> Toddler Board

Pri použití v kombinácii s niektorými kompatibilným príslušenstvom, vždy postupujte podľa pokynov, ktoré sa dodávajú s príslušenstvom.



## 5. Pielęgnacja wózka Britax GO BIG<sup>2</sup>

Aby zapewnić bezpieczeństwo użytkownika:

Produkt należy regularnie sprawdzać i czyścić.

Pojazd ten wymaga regularnej konserwacji wykonywanej przez użytkownika:

- Regularnie sprawdzać wszystkie śruby, nity, sworznie i inne elementy mocujące.
- Regularnie sprawdzać wszystkie istotne części pod względem uszkodzenia. Upewnić się, że elementy mechaniczne działają prawidłowo.
- Do smarowania nie używać smarów ani olejów, wyłącznie spray silikonowy.
- Zbyt duże obciążenie lub niewłaściwe składowanie może uszkodzić wózek.
- W koszyku na zakupy nie umieszczać więcej niż 10 kg produktów.
- Nie należy stawać lub siadać na podpórcie.
- Nigdy nie korzystać z części zamiennych lub akcesoriów niedostarczanych lub niezatwierdzonych przez producenta.
- Unikać sytuacji, w których gondola lub wózek pozostają mokre przez dłuższy czas. Jeśli jedna z tych części zostanie zamoczona, pozostawić do wyschnięcia w temperaturze pokojowej.
- Złożony wózek przechowywać jedynie w dobrze wentylowanym pomieszczeniu, aby nie dopuścić do powstania pleśni.
- Nie przechowywać w pobliżu źródeł ciepła, np. grzejników i otwartego ognia.
- Chronić wózek przed bezpośrednim działaniem słońca — tkaniny mogą blaknąć.
- Odpowiednio pakować wózek podczas podróży samolotem.
- Nie używać wózka w razie wygięcia, zużycia lub pęknięcia części. Naprawy zlecać serwisowi lub skontaktować się z Działem Obsługi Klienta firmy Britax.
- Części zamienne oraz akcesoria dostępne są u lokalnego sprzedawcy produktów Britax lub po skontaktowaniu się z działem obsługi klienta Britax.

## 5. Údržba výrobku Britax GO BIG<sup>2</sup>

Pro zachování bezpečného fungování:

Výrobek pravidelně kontrolujte a čistěte.

Tento dopravní prostředek vyžaduje, aby uživatel prováděl jeho pravidelnou údržbu:

- Pravidelně kontrolujte dotažení všech šroubů, nýtů, matic a ostatních upevňovacích prvků.
- Pravidelně kontrolujte všechny důležité díly, zda nejsou poškozené. Ujistěte se, že mechanické komponenty řádně fungují.
- K mazání nepoužívejte olej nebo mazací tuk — použijte te silikonový sprej.
- Příliš těžký náklad nebo nesprávné skládání mohou kočárek poškodit nebo zničit.
- Do nákupního košíku nikdy nedávejte předměty o hmotnosti větší než 10 kg.
- Na opěrce nohou nestůjte ani nesedte.
- Nikdy nepoužívejte náhradní díly a příslušenství jiné, než dodávané či schválené výrobcem.
- Nenechávejte korbíčku kočárku po delší dobu mokrou. Pokud je mokrá, nechte ji uschnout při pokojové teplotě v rozloženém stavu.
- Složený kočárek skladujte pouze v dobře větraných prostorách, čímž zabráníte tvorbě plísní.
- Neskladujte jej v blízkosti přímých tepelných zdrojů např. radiátorů nebo otevřeného ohně.
- Kočárek nenechávejte na přímém slunečním světle, textilie může vyblednout.
- Při cestování letadlem kočárek pečlivě složte.
- Nepoužívejte kočárek, pokud je některá z jeho součástí ohnutá, opotřebená nebo zlomená. Kočárek si nechte opravit v servisním středisku nebo kontaktujte oddělení služeb zákazníkům společnosti Britax.
- V případě potřeby náhradních dílů a příslušenství se obraťte na místní prodejce výrobků značky Britax nebo na zákaznický servis Britax.

## 5. Starostlivosť o výrobok Britax GO BIG<sup>2</sup>

Aby sa zachovala bezpečná funkčnosť:

Výrobok treba pravidelne kontrolovať a čistiť.

Toto vozidlo si zo strany užívateľa vyžaduje pravidelnú údržbu:

- Pravidelne kontrolujte, že všetky skrutky, nity, svorníky a iné spojovacie prostriedky sú riadne dotiahnuté.
- Pravidelne kontrolujte diely, či nie sú poškodené. Ubezpečte sa, že mechanické komponenty fungujú správne.
- Na mazanie nepoužívajte mazivo ani olej — používajte silikónový sprej.
- Nadmerné zaťaženie alebo nesprávne skladanie môže kočík poškodiť alebo zničiť.
- Do nákupného košíka nikdy nekladajte viac, než 10 kg.
- Na opierke nôh nestojte ani si na ňu nesadajte.
- Nikdy nepoužívajte iné náhradné diely alebo príslušenstvo, ako bolo dodané alebo schválené výrobcom.
- Nedovoľte, aby vanička alebo samotný kočík zostali mokré dlhšiu dobu. Ak sa zamočí, nechajte ju vyschnúť rozprestretú pri izbovej teplote.
- Zložený kočík uchovávajte prosím len v dobre vetranom priestore, aby sa zabránilo plesniam.
- Neskladujte ho v blízkosti priamych zdrojov tepla, napr. v blízkosti radiátorov alebo otvoreného ohňa.
- Kočík skladujte mimo priameho slnečného žiarenia, textilie môžu vyblednúť.
- Pri cestovaní lietadlom kočík starostlivo zabaľte.
- Nepoužívajte kočík, ak sú diely ohnuté, opotrebované alebo zlomené. Kočík nechajte opraviť v opravovni alebo sa spojte so zákaznickým servisom firmy Britax.
- Náhradné diely a príslušenstvo je dostupné u vášho miestneho predajcu Britax alebo môžete kontaktovať zákaznický servis spoločnosti Britax.

## 5.1 Instrukcje pielęgnacji

Nie prac tkanin chemicznie i nie stosować wybielaczy lub innych agresywnych substancji.

Zapoznać się z etykietami zawierającymi informacje na temat prania. Nie wirować i nie suszyć w suszarce.

Umożliwić wyschnięcie każdego elementu, najlepiej w nie-nasłonecznionym miejscu.

Daszek można czyścić gąbką oraz letnią wodą z mydłem.

Wszystkie pozostałe elementy tekstylne pokrycia siedziska można ścierać i prac w pralce.

Instrukcje dotyczące prania można znaleźć na elemencie tekstylnym i każdej osłonie.

100% ochrony przed wilgocią można uzyskać, korzystając z osłony przed deszczem lub śniegiem.

Podczas prania materiału zewnętrznego należy upewnić się, że mydło i środki piorące zostały usunięte, dzięki czemu pielęgnacja będzie najbardziej skuteczna.

Jeśli wózek narażony był na działanie wody morskiej lub soli, którą posypuje się drogi, należy go opłukać i wysuszyć.

Plastikowe oraz metalowe elementy można czyścić za pomocą wilgotnej ściereczki.

Po kontakcie z wodą wysuszyć metalowe elementy, aby zapobiec powstawaniu rdzy.

Kosz można myć gąbką oraz letnią wodą z mydłem.

## 5.1 Pokyny k údržbě

Textilie nečistěte chemicky ani nepoužívejte bělidla či jiné agresivní přípravky.

Přečtěte si štítky na krytech, na nichž jsou uvedeny pokyny pro praní, postýlku nesusušte v sušičce — nechte ji pouze okapat.

Nechte díly zcela vyschnout, přednostně nikoliv na přímém slunečním světle.

Strážku je možné čistit houbičkou a teplou mýdlovou vodou.

Všechny ostatní textilní součásti sedačky lze sundat a vyprat v pračce.

Pokyny pro praní jsou uvedeny na všech textiliích a potahových materiálech.

Úplnou ochranu před vlhkostí zajistí používání pláštěnky proti dešti či sněhu.

Při praní vnějších textilních materiálů zajistěte odstranění veškerého mýdla nebo čistících prostředků, aby povrchová ochrana fungovala co nejlépe.

Byl-li kočárek vystaven účinkům mořské vody nebo solné soli, opláchněte jej a vysušte.

Plastové části a kovové části lze vyčistit vlhkým hadříkem.

Při kontaktu s vodou je třeba kovové části vysušit, aby nedošlo ke vzniku rzi.

Korbičku můžete vyčistit houbou a vlažnou vodou s mýdlem.

## 5.1 Návod na údržbu

Látku nečistite nasucho ani nepoužívajte bielicidlo ani iné agresívne prípravky.

Pre pokyny k praniu si prečítajte štítky na poťahoch a nepoužívajte odstredivku — nechajte ich len vysušiť odkvapkaním.

Diely nechajte úplne vysušiť, podľa možnosti mimo dosahu priameho slnečného žiarenia.

Striešku možno umývať špongiou a vlažnou mydlovou vodou. Všetky ostatné časti textílie sedadla možno vybrať a prať v práčke.

Pokyny pre pranie a čistenie možno nájsť na všetkých tkaninách a pokrývkach.

Keď prší alebo sneží, možno 100% ochranu pred vlhkosťou dosiahnuť použitím ochrany proti dažďu.

Keď umývate vonkajšie textílie, uistite sa, že ste odstránili všetky zvyšky mydla alebo čistiaceho prostriedku, aby údržba bola čo najefektívnejšia.

Ak bol kočik vystavený prímorským alebo soleným zovokám, opláchnite ho a osušte.

Plastové diely a kovové diely sa môžu čistiť vlhkou handričkou.

Po kontakte s vodou by sa mali kovové diely vysušiť, aby sa zabránilo hrdzaveniu.

Kôš môžete očistiť špongiou a vlažnou mydlovou vodou.



6. Opis produktu

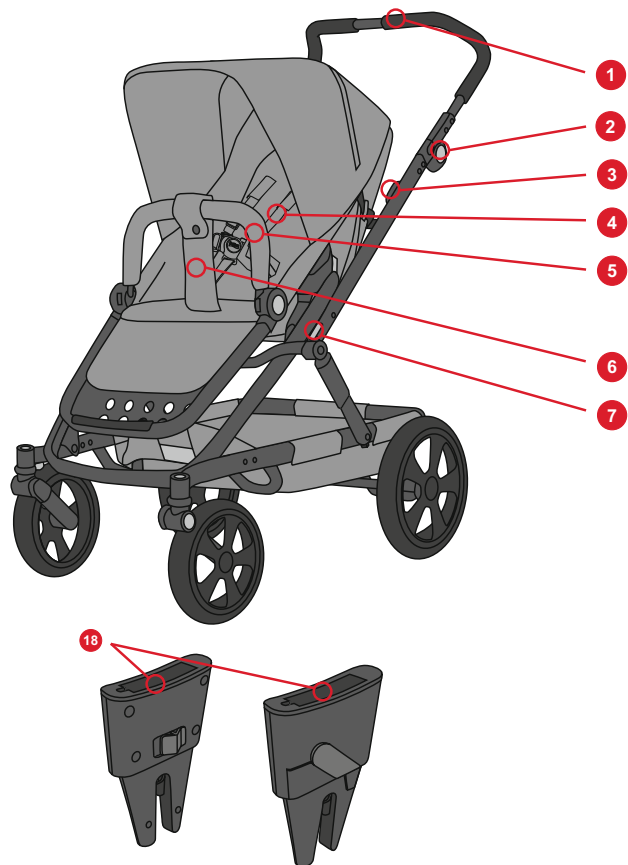

6. Přehled součástí výrobku

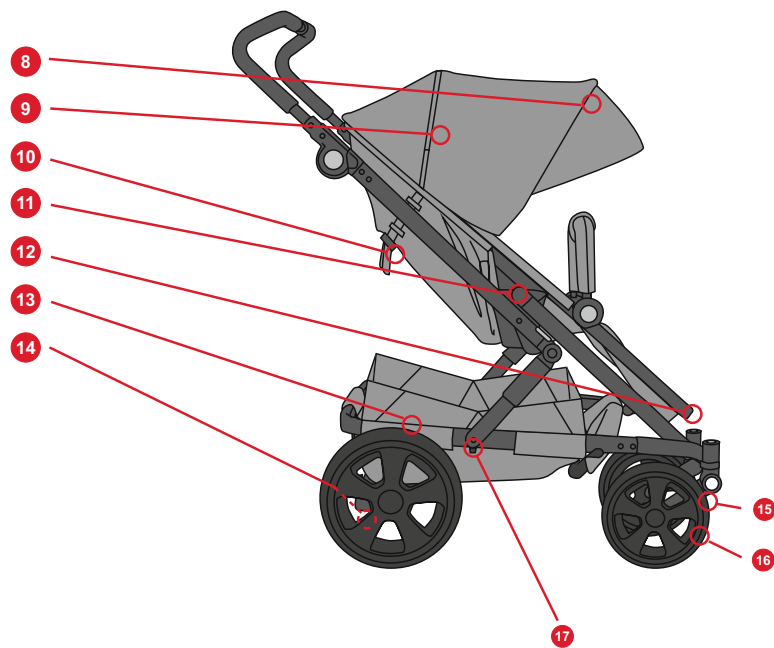

6. Prehľad výrobku

## 6.1 Opis

Nr.	Opis
1	Regulowany uchwyt
2	Regulator wysokości uchwytu
3	Dźwignia do składania ramy
4	Szelki
5	Pręt zderzaka
6	Pasek pachwinowy
7	Blokada ramy konstrukcyjnej
8	Daszek
9	Otwór wentylacyjny
10	Uchwyt regulujący oparcie
11	Blokada
12	Podpórka
13	Kosz
14	Hamulec postojowy
15	Blokada obrotu
16	Kółko obrotowe
17	Blokada transportowa
18	Adapter BABY-SAFE

## 6.1 Popis

Č.	Popis
1	Nastavitelná rukojeť
2	Regulátor výšky rukojeti
3	Páčka na složení podvozku
4	Popruh
5	Nárazníková lišta
6	Rozkrokový popruh
7	Zámek podvozku
8	Stříška
9	Ventilační otvor
10	Rukojeť nastavení opěradla
11	Zámek click-in
12	Opěrka nohou
13	Košík
14	Parkovací brzda
15	Zajištění otáčení
16	Otočné kolo
17	Přepavní zámek
18	Adaptér BABY-SAFE

## 6.1 Popis

Č.	Popis
1	Nastavitelná rukoväť
2	Zvládnutie nastavenia výšky
3	Páka pre skladanie podvozku
4	Popruh
5	Nárazník
6	Remienok na rozkrok
7	Zaistenie podvozku
8	Strieška
9	Vetrací otvor
10	Zvládnutie nastavenia operadla
11	Zaistenie kliknutím
12	Opierka nôh
13	Košík
14	Parkovacia brzda
15	Otočný zámok
16	Otočné koliesko
17	Prepravný zámok
18	BABY-SAFE adaptér zabezpečenia dieťaťa

**PL**

Instrukcja użytkownika

## 6.2 Dane techniczne

### Wymiary

- Siedzisko: 23 / 98 x 32 cm
- Kółka 23 — 30 cm
- Zakres wysokości uchwytu: 55 — 111 cm
- Złożona rama, kółka: 80,5 x 61,5 x 52 cm
- Złożona rama, kółka, siedzisko: 80,5 x 61,5 x 52 cm

### Masa

- Rama, kółka: 10 kg
- Siedzisko: 4 kg
- Złożona rama, kółka, siedzisko: 14 kg

### Maksymalne obciążenie

- Siedzisko: 17 kg
- Kosz: 10 kg

**CZ**

Pokyny k použití

## 6.2 Technické informace

### Rozměry

- Sedačka: 23 / 98 x 32 cm
- Kola: 23 — 30 cm
- Rozsah regulace výšky rukojeti: 55 — 111 cm
- Složený podvozek, kola: 80,5 x 61,5 x 52 cm
- Složený podvozek, kola, sedačka: 80,5 x 61,5 x 52 cm

### Hmotnost

- Podvozek, kola: 10 kg
- Sedačka: 4 kg
- Podvozek, kola, sedačka: 14 kg

### Maximální zatížení

- Sedačka: 17 kg
- Košík: 10 kg

**SK**

Pokyny pre užívateľa

## 6.2 Technické informácie

### Rozmery

- Sedačka: 23 / 98 x 32 cm
- Kolieska: 23 — 30 cm
- Výškové rozpätie rukoväte: 55 — 111 cm
- Zložený podvozok, kolieska: 80,5 x 61,5 x 52 cm
- Zložený podvozok, kolieska, sedačka: 80,5 x 61,5 x 52 cm

### Hmotnosť

- Podvozok, kolieska: 10 kg
- Sedačka: 4 kg
- Podvozok, kolieska, sedačka: 14 kg

### Maximálne zaťaženie

- Sedačka: 17 kg
- Košík: 10 kg

## 7.1

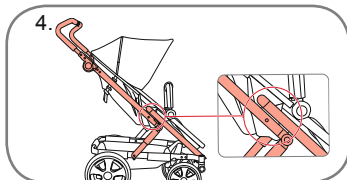
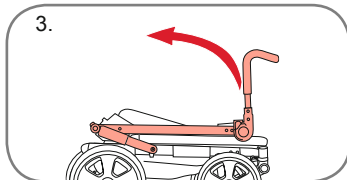
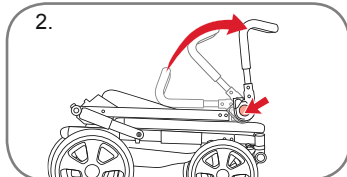
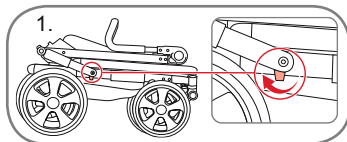

## 7.2

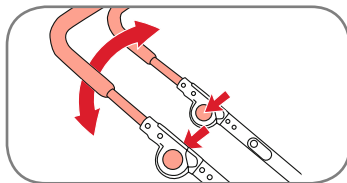

PL CZ SK

## 7. Rama konstrukcyjna

### 7.1 Rozkładanie ramy konstrukcyjnej

**OSTRZEŻENIE!** Sprawdź, czy hamulec wózka jest załączony. Patrz strona 19.

1. Zwolnić blokadę transportową, naciskając na przyciski w kierunku tylnego koła.
2. Przycisnąć i przytrzymać przyciski zwalnijące po obu stronach uchwytu, a następnie rozłożyć go pod kątem 45 stopni.
3. Rozłożyć ramę konstrukcyjną, podnosząc uchwyt i pociągając go w swoją stronę.
4. Upewnić się, że rama została zablokowana zgodnie z rysunkami.
5. Podnieść uchwyt do żądanej pozycji, patrz 6.2.

**OSTRZEŻENIE!** Przed rozpoczęciem korzystania z wózka należy upewnić się, że rama jest prawidłowo zablokowana.

### 7.2 Regulacja kąta ustawienia uchwytu

1. Dostosować wysokość uchwytu, dociskając przyciski znajdujące się po obu stronach uchwytu.
2. Podnieść/opuścić uchwyt do żądanej pozycji, a następnie puścić przyciski, aby zablokować uchwyt w nowej pozycji.

## 7. Podvozek

### 7.1 Rozkládání podvozku

**UPOZORNĚNÍ!** Zkontrolujte, zda je brzda kočárku aktivovaná. Viz strana 19.

1. Uvolněte přepravní zámek tažením za tlačítko směrem k zadnímu kolu.
2. Stiskněte a podržte uvolňovací tlačítka na obou stranách rukojeti a rozložte rukojeť pod úhlem 45 stupňů.
3. Rozložte podvozek zvednutím rukojeti a tažením rukojeti směrem k sobě.
4. Ujistěte se, že se zámky podvozku zajistí v poloze uvedené na obrázcích.
5. Zvedněte rukojeť do požadované polohy, viz bod 6.2.

**UPOZORNĚNÍ!** Zajistěte, aby byly zámky podvozku uzamčeny předtím, než začnete v kočárku vozit své dítě.

### 7.2 Nastavení úhlu rukojeti

1. Nastavte výšku rukojeti stisknutím tlačítek na regulátoru výšky na obou stranách rukojeti.
2. Zvedněte / spusťte rukojeť do požadované polohy, uvolněte tlačítka a rukojeť se uzamkne v této nové poloze.

## 7. Podvozek

### 7.1 Rozloženie podvozku

**VÝSTRAHA!** Presvedčite sa, že kočik je zabrzdzený. Pozrite si str. 19.

1. Zatahnutím ovládača v smere zadného kolesa uvoľnite prepravný zámok.
2. Podržte stlačené uvoľňovacie tlačidlá na oboch stranách rukoväte a vyklopte ju na 45 stupňov.
3. Zdvihnutím rukoväte a zatahnutím za páku smerom k sebe rozložte podvozek.
4. Uistite sa, že zámky podvozku sú zaistené v polohe, ako naznačuje obrázok.
5. Rukoväť zdvihnite do požadovanej polohy, pozrite si časť 6.2.

**VÝSTRAHA!** Pred použitím kočíka s dieťaťom sa uistite, že zámky podvozku sú zasunuté.

### 7.2 Nastavenie uhla rukoväte

1. Nastavte výšku rukoväte stlačením tlačidla na regulátore výšky na oboch stranách rukoväte.
2. Zdvihnutím/Znížením rukoväte do požadovanej polohy uvoľnite tlačidlá a rukoväť bude zaistená v jej novej polohe.

**WAŻNE!** Przed użyciem sprawdź, czy uchwyt jest zablokowany i po obu stronach znajduje się na tej samej wysokości. Obciążenie uchwytu i/lub oparcia i/lub boków wózka wpływa na jego stabilność.

### 7.3 Montaż kółek tylnych

1. Wcisnąć przycisk blokady i przesunąć kółko możliwie jak najdalej na osi.
2. Zwolnić przycisk i sprawdzić, czy kółko jest prawidłowo zamontowane.

**OSTRZEŻENIE!** Przed użyciem należy sprawdzić, czy kółka są prawidłowo zamontowane i czy nie mogą zostać zdjęte z osi.

### 7.4 Demontaż kółek tylnych

1. Wcisnąć przycisk blokady i zdjąć kółko z osi.
2. Przed ponownym montażem kółka należy wyczyścić os.

**DŮLEŽITÉ UPOZORNĚNÍ!** Před použitím zajistěte, aby byla rukojeť v uzamčené poloze ve stejné výšce po obou stranách. Jakékoliv zatížení rukojetí kočárku a/nebo zadní strany opěradla a/nebo po stranách bude mít nežádoucí vliv na stabilitu kočárku.

### 7.3 Připevnění zadních kol

1. Stiskněte zajišťovací tlačítko a tlačte kolo na nápravu, jak to jen půjde.
2. Uvolněte tlačítko a zkontrolujte, zda je kolo pevně usazeno na svém místě.

**UPOZORNĚNÍ!** Před použitím se ujistěte, zda jsou kola pevně upevněná a zda se nemohou sesmeknout z nápravy.

### 7.4 Demontáž zadních kol

1. Stiskněte zajišťovací tlačítko a poté vytáhněte kolo z nápravy.
2. Před opětovným nasazením kol odstraňte případné nečistoty z náprav.

**DŮLEŽITÉ!** Pred použitím sa uistite, že rukoväť je v zaistenej polohe a v rovnakej výške na oboch stranách. Akékoľvek závažia pripevnené k rukoväti a / lebo na zadnú stranu operadla a/alebo na strany kočíka ovplyvní stabilitu kočíka.

### 7.3 Pripojenie zadných koliesok

1. Stlačte zaisťovacie tlačidlo a zatlačte koliesko k náprave tak ďaleko ako to pôjde.
2. Povoľte tlačidlo a skontrolujte, či koliesko je bezpečne na svojom mieste.

**VÝSTRAHA!** Pred použitím sa uistite, či kolieska sú pevne pripojené a že nemôžu byť stiahnuté z nápravy.

### 7.4 Odstránenie zadných koliesok

1. Stlačte tlačidlo uzamknutia a vytiahnite koliesko z nápravy.
2. Utrite nečistoty z náprav predtým než dáte koliesko znova späť.

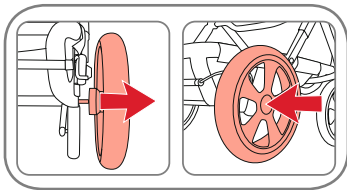
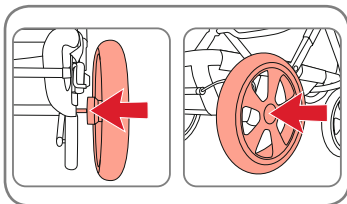



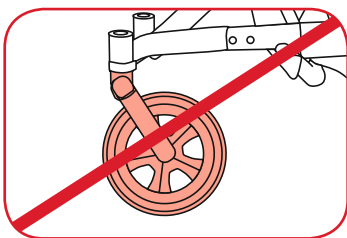
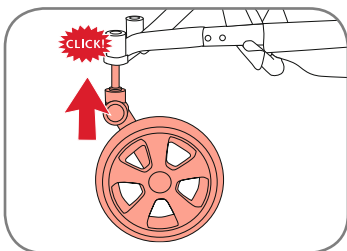

## 7.5 Montaż kółek przednich

1. Przyciskać blok koła na nasadce koła do usłyszenia kliknięcia.
2. Sprawdzić mocowanie kółka, pociągając je w dół.

**OSTRZEŻENIE!** Przed użyciem należy sprawdzić, czy kółka są prawidłowo zamontowane i czy nie mogą zostać wyjęte z mocowania. Sprawdź, czy kółka zostały zamontowane na ramie konstrukcyjnej i są skierowane w stronę zewnętrzną części wózka.

## 7.6 Demontaż kółek przednich

### Demontaż kółek obrotowych:

Aby zdemontować kółko obrotowe, należy nacisnąć przycisk w górnej części nasadki i je ściągnąć. Przed ponownym montażem kółka należy wyczyścić mocowanie.

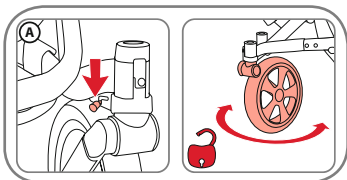

## 7.7 Obrót kółek

### Odblokowywanie obrotu kółek (A):

Docisnąć blokadę obrotu do dołu, aby odblokować obrót kółek.

## 7.5 Přípevnění předních kol

1. Stlačte jednotku kola do nástavce kola, dokud nezacvakne na své místo.
2. Zatažením směrem ven zkontrolujte, zda je kolo pevně usazeno na svém místě.

**UPOZORNĚNÍ!** Před použitím se ujistěte, zda jsou kola pevně upevněná a zda se nemohou sesmeknout z nástavce. Přesvědčte se, že kola jsou správně připevněna k podvozku pohledem z vnější strany kočárku.

## 7.6 Demontáž předních kol

### Demontáž otočných kol:

Pokud chcete odmontovat otočná kola, stiskněte tlačítko na horní straně držáku kola a zároveň táhněte za kolo. Před opětovným nasazením kol utřete případné nečistoty z nástavce.

## 7.7 Funkce otáčení kol

### Uvolnění funkce otáčení kol (A):

Zatlačte zámek otáčení kol do dolní polohy, čímž se uvolní funkce otáčení.

## 7.5 Pripevnenie predných koliesok

1. Vtlačte diel kolieska do nástavca kolieska pokiaľ sa kliknutím pripne.
2. Skontrolujte, či koliesko je pevne na svojom mieste, jeho ťahom smerom von.

**VÝSTRAHA!** Pred použitím sa uistite, či kolieska sú pevne pripojené a že nemôžu byť stiahnuté z nástavca koliesok. Uistite sa, že kolieska sú na podvozku namontované správne, smerom do vonkajšej strany kočíka.

## 7.6 Odstránenie predných koliesok

### Odstránenie otočných koliesok:

Otočné kolieska odmontujete tak, že koliesko ťaháte a súčasne točíte tlačidlo na vrchnej strane držáku kolieska. Utrite nečistoty z nástavca predtým než dáte koliesko späť.

## 7.7 Funkcia otáčania

### Uvolnenie otočnej funkcie (A):

Otáčanie uvoľníte tak, že zámok otáčania zatlačíte do polohy smerom dole.

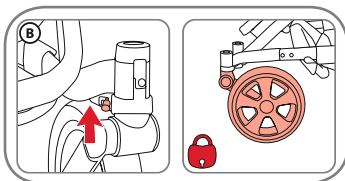

## PL Instrukcja użytkownika

### Blokowanie obrotu kółek (B):

Przesunąć blokadę obrotu do góry, aby zablokować obrót kółka.

**Wskazówka:** Blokowanie obrotu kółek będzie łatwiejsze po delikatnym uniesieniu przedniej części ramy konstrukcyjnej, podczas aktywowania/zwalniania blokady obrotu.

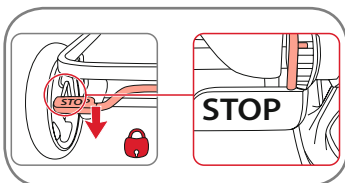

## 7.8 Zaciąganie hamulca

Aby zaciągnąć lub zwolnić hamulec, należy przycisnąć lub odciągnąć pręt hamulca. Kiedy hamulec parkowania jest zaciągnięty, należy upewnić się, że drążki hamulca blokują trybiki kółek.

**OSTRZEŻENIE!** Upewnij się, że hamulec postojowy jest zaciągnięty podczas umieszczenia dziecka w wózku lub wyjmowania go z niego.

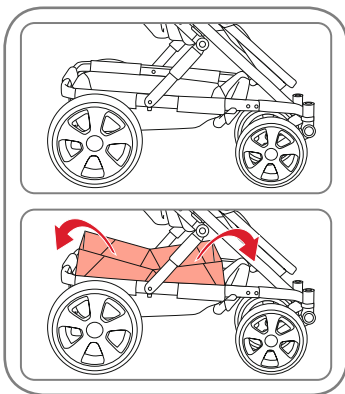

## 7.9 Kosz

Aby zwiększyć możliwości załadunkowe, należy rozłożyć materiał kosza.

**OSTRZEŻENIE!** W koszyku na zakupy nie umieszczać więcej niż 10 kg produktów. Cięższe przedmioty należy umieszczać w środkowej części koszyka. Wózek może utracić stabilność, jeśli ciężar w koszyku będzie nierównomiernie rozłożony.

## CZ Pokyny k použití

### Zajištění funkce otáčení kol (B):

Zatlačte zámek otáčení kol do horní polohy pro zajištění kola na místě.

**Tip:** Uzamčení otáčení kol je snazší, když při zamykání/odemykání zámku otáčení kol přivednete přední část podvozku.

## 7.8 Používání brzdy

Stlačte a vytáhněte táhlo brzdy pro aktivaci nebo uvolnění parkovací brzdy.

Při použití parkovací brzdy zajistěte, aby tyče brzdy byly uzamčeny v zubech kol.

**UPOZORNĚNÍ!** Před ukládáním dítěte do kočárku nebo vyjmutím z kočárku vždy aktivujte parkovací brzdu.

## 7.9 Košík

Ložný prostor lze zvýšit rozložením textilního košíku.

**UPOZORNĚNÍ!** Do nákupního košíku nikdy nedávejte předměty o hmotnosti větší než 10 kg. Těžší předměty dávejte vždy do středu košíku. Kočárek může být nestabilní, je-li náklad v košíku rozložen nerovnoměrně.

## SK Pokyny pre užívateľa

### Zablokovanie funkcie otáčania (B):

Zatlačte zámok otáčania do pozície nahor, čím kolieska zablokujete na mieste.

**Tip:** Blokowanie otáčania si uľahčíte, ak pri zamykání/odomykání zámky otáčania prednú časť podvozku mierne nadvihnete.

## 7.8 Zabrzdzenie

Parkovací brzdu zatiahnete alebo uvoľníte, keď brzdovú páku zatlačíte nadol a vytiahnete.

Keď je parkovacia brzda zabrzdená, uistite sa, že brzdové tyče zapadli do ozubenia kolieska.

**VÝSTRAHA!** Uistite sa, že parkovacia brzda je zaradená, skôr ako umiestnite svoje dieťa do kočíka, alebo dieťa z kočíka vyberáte.

## 7.9 Košík

Nosnosť zvýšite tak, že sklopíte tkaninu košíka.

**VÝSTRAHA!** Do nákupného košíka nikdy nekladajte viac, než 10 kg. Ťažšie predmety umiestňujte vždy do stredu koša. Ak je zaťaženie v košíku rozložené nerovnomerne, kočík môže byť nestabilný.

## 7.10 Siedzisko

Siedzisko może zostać zamontowane w obu kierunkach.

**OSTRZEŻENIE!** Przed użyciem sprawdzić, czy adapter siedziska jest prawidłowo zablokowany na ramie.

### Zdejmowanie siedziska

Aby zdjąć siedzisko, nacisnąć szare przyciski po obu stronach modułu blokującego i podnieść je.

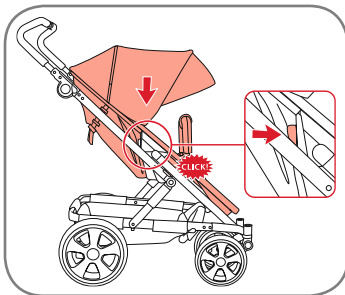

**WAŻNE!** Nie używać siedziska jako fotelika samochodowego.

### Montaż siedziska

Podnieść siedzisko i umieścić je w blokadach typu „click-in” na ramie konstrukcyjnej.

Słyszalne „kliknięcie” oznacza zablokowanie siedziska w ramie.

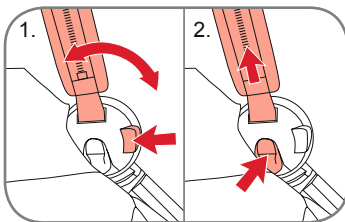

## 7.11 Pręt zderzaka

1. Należy złożyć pręt zderzaka, naciskając przyciski zwalnijące.
2. Zdemontować pręt zderzaka, naciskając przyciski na mocowaniach po obu stronach, a następnie pociągnąć go.

**OSTRZEŻENIE!** Należy upewnić się, że pręt zderzaka jest zablokowany, gdy dziecko siedzi w wózku.

## 7.10 Sedačka

Sedačku lze umístit na podvozek v obou směrech.

**UPOZORNĚNÍ!** Před použitím zkontrolujte, zda jsou upevňovací zařízení sedačky správně upevněna k podvozku.

### Demontáž sedačky

Pokud chcete sedačku odpojit, stiskněte šedá tlačítka na zajišťovacím zařízení na obou stranách a sedačku zvedněte.

**DŮLEŽITÉ UPOZORNĚNÍ!** Sedačku nepoužívejte jako autosedačku.

### Připevnění sedačky

Zvedněte sedačku a umístěte ji do zámků click-in na podvozku. Poslouchejte, zda uslyšíte zacvaknutí zámků sedačky do podvozku.

## 7.11 Nárazníková lišta

1. Sklopte nárazníkovou lištu stlačením uvolňovacích tlačítek.
2. Sejměte nárazníkovou lištu stlačením upevňovacích prvků na obou stranách a poté vytažením nárazníkové lišty směrem ven.

**UPOZORNĚNÍ!** Pokud sedí dítě v kočárku, dbejte na to, aby byla nárazníková lišta zajištěná.

## 7.10 Sedačka

Sedačka môže byť umiestnená na podvozok v oboch smeroch.

**VÝSTRAHA!** Pred použitím skontrolujte, či sú prídavné zariadenia sedačky správne zapadnuté do podvozku.

### Odoberanie sedačky

Sedačku odoberiete tak, že stlačíte šedé tlačidlá na blokovačom zariadení na oboch stranách a sedačku zdvihnete.

**DÔLEŽITÉ!** Nepoužívajte sedačku ako autosedačku.

### Nasadenie sedačky

Sedačku zdvihnite a vložte ju do západiek na podvozku. Dávajte pozor kým počujete „kliknutie” ako sedačka zapadla do podvozku.

## 7.11 Nárazník

1. Stlačením uvoľňovacích tlačidiel sklopte lištu nárazníka.
2. Lištu nárazníka odstráňte zatlačením tlačidiel na nastavcoch na oboch stranách a potom vyťahnutím lišty nárazníka smerom von.

**VÝSTRAHA!** Keď dieťa sedí v kočiку, uistite sa, že je nárazník zaistený.

## 7.12 Regulacja oparcia i podpórki

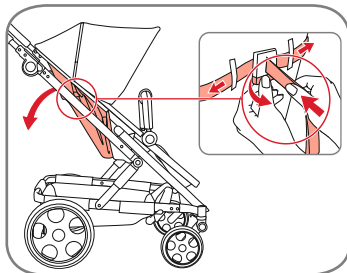

### Oparcie

1. Wydłużyc lub skróciyc paski, aby dopasować kąt nachylenia oparcia.
2. Pociągnąć dźwignię do góry, aby zwolnić paski umożliwiające odchylenie oparcia.

**OSTRZEŻENIE!** Regulując oparcie, należy upewnić się, że oba służące do regulacji paski są jednakowej długości.

### Podpórka:

Podpórkę można regulować.

Aby **podnieść** podpórkę, należy pociągnąć ją do góry, do pozycji poziomej. Aby **opuścić** podpórkę, należy nacisnąć przyciski po obu stronach.

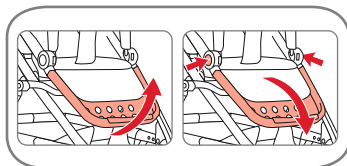

**WAŻNE!** Nie należy stawiać lub siadać na podpórce. Podpórka może służyć wyłącznie do podparcia nóg i stóp jednego (1) dziecka lub miękkiej gondoli umieszczonej wewnątrz siedziska. Z powodu nierównego nachylenia oparcia wózek może stracić stabilność.

**OSTRZEŻENIE!** Maksymalne obciążenie podpórki wynosi 3 kg.

## 7.12 Nastavení opěradla a opěrky nohou

### Opěradlo

1. Chcete-li upravit úhel opěradla, prodlužte nebo zkratíte popruhy.
2. Vytáhnete páčku nahoru a popruhy uvolníte, chcete-li opěradlo sklopit.

**UPOZORNĚNÍ!** Úprava opěradla musí být provedena nastavením popruhů na stejnou délku.

### Opěrka nohou

Opěrka nohou je nastavitelná. Pro **zvednutí** opěrky nohou přemístíte opěrku směrem nahoru do vodorovné polohy.

**Posuňte** opěrku nohou směrem dolů stlačením tlačítek na obou stranách.

### DŮLEŽITÉ UPOZORNĚNÍ!

Na opěrce nohou nestůjte ani nesaďte. Opěrku nohou lze použít jako oporu pro nohy a chodidla pouze jednoho (1) dítěte nebo jako oporu pro měkkou cestovní postýlku je-li umístěna na sedačce. Není-li opěradlo sklopeno na obou stranách stejně, může to ovlivnit stabilitu kočárku.

**UPOZORNĚNÍ!** Maximální zatížení opěrky nohou je 3 kg.

## 7.12 Nastavenie operadla a opierky nôh

### Opěradlo

1. Úhol operadla nastavíte predĺžením alebo skrátením popruhov.
2. Operadlo sklopíte tak, že vytiahnete páku smerom nahor a popruhy uvoľníte.

**VÝSTRAHA!** Operadlo sa musí nastaviť rovnomerne nastavovacími popruhmi.

### Opierka nôh

Opierka nôh je nastaviteľná. Ak chcete opierku nôh **nadvihnúť**, posuňte ju smerom hore do horizontálnej polohy. Ak chcete opierku nôh **znižiť**, stlačte tlačidlá na oboch stranách.

**DŮLEŽITÉ!** Na opierke nôh nestojte ani si na ňu nesaďte. Opierka nôh sa môže používať iba ako podpera nôh jedného (1) dieťaťa alebo ako mäkká prenosná vanička, keď sa nachádza vnútri sedačky. Nerovnomerne naklonené operadlo môže mať vplyv na stabilitu vozidla.

**VÝSTRAHA!** Maximálne zaťaženie opierky nôh je 3 kg.

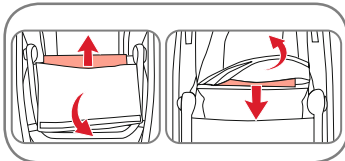
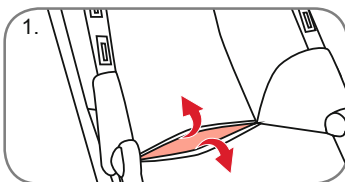
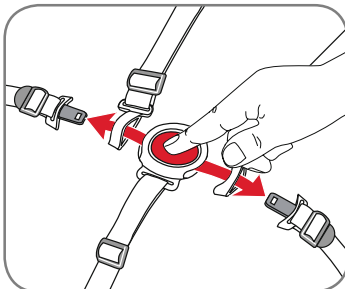
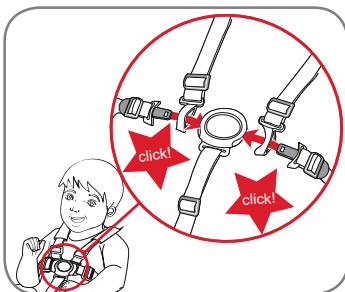

### 7.13 Umieszczanie dziecka w szelkach

**OSTRZEŻENIE!** Zawsze używać prawidłowo zamocowanych i wyregulowanych szelek!

**OSTRZEŻENIE!** Zawsze stosować pas pachwinowy w połączeniu z pasem w talii.

#### Aby zapiąć szelki

Przewlec języczek klamry paska naramiennego przez języczek paska w talii i kliknąć klamrę.

#### Aby wyregulować szelki

Wyregulować szelki, przesuując zaciski regulatora na pasku naramiennym i paskach biodrowych na wymagane długości.

**UWAGA!** Przy zmianie pozycji dziecka należy zawsze odpowiednio wyregulować szelki.

#### Aby odpiąć szelki

Wcisnąć guzik na klamrze i zwolnić paski w talii i naramienne z klamry.

#### Aby wyregulować szelki

Aby wyregulować wysokość szelek, należy postępować zgodnie z instrukcjami dotyczącymi zdejmowania szelek, znajdującymi się na stronie 23. Zwolnić paski naramienne, przeciągając pasek i klips podtrzymujący przez otwory do szelek znajdujące się w oparciu.

1. Unieść siedzisko. Unieść materiał oparcia siedziska i rozpiąć rzep w jego dolnej części.

### 7.13 Připoutání dítěte

**UPOZORNĚNÍ!** Vždy použijte správně nasazené a nastavené popruhy!

**UPOZORNĚNÍ!** Vždy použijte rozkrokový popruh v kombinaci s pásovým popruhem.

#### Zavření popruhu

Protáhněte jazyček spony ramenního popruhu jazyčkem pásového popruhu a zacvakněte do spony.

#### Nastavení popruhu

Popruhy nastavte posouváním spony nastavovacího prvku na ramenním a pásovém popruhu na požadovanou délku.

**POZOR!** Při každé změně polohy sezení dítěte je nutné přizpůsobit i popruhy.

#### Otevření popruhu

Stiskněte tlačítko na sponě a uvolněte pásový a ramenní popruh ze spony.

#### Odpojení popruhu

Pro nastavení výšky popruhu postupujte podle pokynů pro odstranění popruhu na straně 23. Uvolněte ramenní popruhy protažením ramenního popruhu a upevňovací otvory pro popruh v tělese opěradla.

1. Zvednutí sedačky. Zvedněte textilií opěradla sedačky a odepněte suchý zip u základny opěradla.

### 7.13 Pripútanie Vášho dieťaťa

**VÝSTRAHA!** Vždy používajte správné namontované a nastavené popruhy!

**VÝSTRAHA!** Používajte vždy remienok na uchopenie v rozkroku a zároveň remienok okolo pásu.

#### Zapnutie popruhu

Jazyček pracky ramenného remienka prevlečte cez jazyček pásového remienka a zacvaknite ho do pracky.

#### Nastavenie popruhu

Popruh nastavíte posúvaním klipsní regulatora ramenného a pásového remienka na požadovanú dĺžku.

**POZOR!** Pri zmene polohy sedenia dieťaťa vždy upravte popruhy.

#### Rozopnutie popruhu

Stlačte tlačidlo na pracke a vytiahnite z nej pásový a ramenný remienka.

#### Odpojenie popruhu

Ak chcete nastaviť výšku popruhov, postupujte podľa pokynov na odstránení popruhov na strane 23. Ramenné popruhy povolíte posúvaním popruhu postroja a zádržnej klipsne cez otvory postroja v doske operadla.

1. Nadvihnite sedačku. Nadvihnite tkaninu operadla sedadla a odopnite suchý zips v spodnej časti operadla.

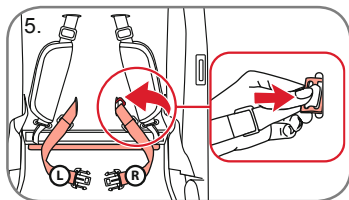
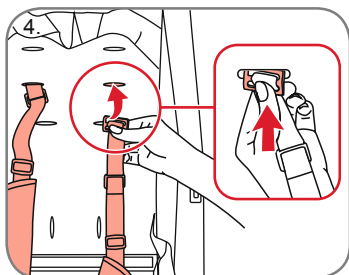
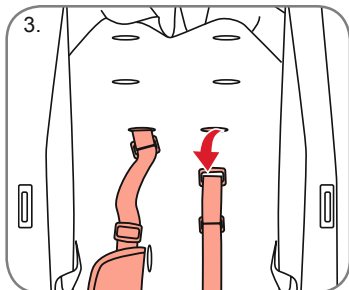
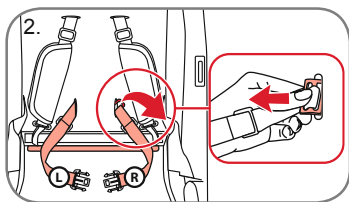

## PL Instrukcja użytkownika

**Wskazówka!** Do szelek najłatwiej można dostać się, zaczynając od zdjęcia pasków w talii. Do klipsa mocującego szelki można dotrzeć przez przestrzeń pomiędzy oparciem, a osłaniającym je materiałem.

- Przechylić plastikowy klips mocujący szelki, tak aby przeszedł przez otwór na szelki znajdujący się w płycie oparcia. Należy zapamiętać, który pasek znajdował się z lewej, a który z prawej strony, ponieważ powinny zostać one później umocowane w poprzedniej pozycji.
- Zdjąć szelki, przechylając plastikowy klips mocujący szelki, tak aby przeszedł przez otwór na szelki znajdujący się w płycie oparcia. Zwolnić paski naramienne i przełożyć pasek oraz klips mocujący przez otwory na szelki znajdujące się w płycie oparcia.

### Regulacja wysokości szelek

- Umieścić klamrę na pożądanej wysokości. Przełożyć plastikowy koniec klamry przez oparcie. Zaciągnąć mocno szelkę, aby upewnić się, że jest na właściwym miejscu.
- Na koniec umieścić paski w talii w miejscu, w którym były poprzednio. Przełożyć pasek w talii razem z klipsem mocującym szelki przez otwór w dolnej części oparcia. Przepchnąć klips przez płytę oparcia. Zaciągnąć mocno szelki, aby upewnić się, że są na właściwym miejscu. Zapiąć ponownie rzep pod siedziskiem. Powtórzyć krok 1 w odwrotnej kolejności, aby zamknąć siedzisko i oparcie.

## CZ Pokyny k použití

**Tip!** Pro snazší přístup k popruhům začněte odepnutím sákových popruhů. K upevňovací sorce popruhu se dostanete v prostoru mezi tělesem opěradla a textilií.

- Sklopte plastovou upevňovací svorku popruhu tak, aby prošla otvorem pro popruh v tělese sedačky. Zapamatujte si, který popruh je levý a který pravý, protože musejí být vráceny zpět do své původní polohy.
- Odepněte popruhy sklopením plastové upevňovací svorky popruhu tak, aby prošla otvorem pro popruh v tělese sedačky. Uvolněte ramenní popruhy a protáhněte ramenní popruh a upevňovací svorku otvory pro popruh v tělese opěradla.

### Nastavení výšky popruhu

- Přemístěte sponu do požadované výšky. Protáhněte plastovou sponu zpět tělesem opěradla. Popruh pevně utáhněte a přesvědčte se, že drží na místě.
- Nakonec vraťte pásové popruhy na místo. Protáhněte pásový popruh, včetně upevňovací svorky popruhu, otvorem na dolním konci opěradla. Protlačte svorku celým tělesem opěradla. Popruhy pevně utáhněte a přesvědčte se, že jsou uzamčeny na místě. Přehněte suchý zip v základně pod sedačkou. Opakujte krok 1 v opačném pořadí pro zavření sedačky a opěradla.

## SK Pokyny pre užívateľa

**Tip!** Prístup k popruhom bude jednoduchší, ak najprv odoberte bedrové popruhy. Zádržná klipsňa popruhu je prístupná v priestore medzi doskou operadla a textíliou.

- Plastovú zádržnú klipsňu popruhu nakloňte tak, aby prešla otvorom popruhu v doske operadla. Zapamätajte si, ktorý popruh je ľavý a ktorý pravý, pretože sa musia umiestniť do svojej pôvodnej polohy.
- Popruhy postroja odoberte tak, že plastovú zádržnú klipsňu popruhu nakloníte tak, aby prešla otvorom popruhu v doske operadla. Ramenné popruhy povolíte posúvaním popruhu a zádržnej klipsne cez otvory postroja v doske operadla.

### Nastavenie výšky popruhov

- Sponu umiestnite do požadovanej výšky. Plastovú sponu presuňte späť cez operadlo. Popruh pevne potiahnite, aby ste mali istotu, že je na svojom mieste.
- Nastavenie dokončíte umiestnením bedrových popruhov do pôvodnej polohy. Bedrový popruh vrátane zádržnej klipsne popruhu vložte otvorom na spodnom konci operadla. Sponu úplne zatlačte cez dosku operadla. Popruhy pevne potiahnite, aby ste mali istotu, že sú zaistené na svojom mieste. Zapnite suchý zips na základni v pod sedadlom. Krok 1 opakujte v opačnom poradí, kým sa sedadlo aj operadlo uzavrie.

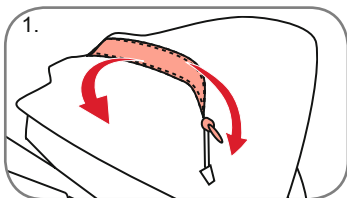

**OSTRZEŻENIE!** Nigdy nie przewozić dzieci niezapiętych pasami.

**WAŻNE!** Podczas mocowania/zdejmowania szelek, należy trzymać wszystkie elementy poza zasięgiem dzieci. Elementy te są niewielkie i stwarzają ryzyko uduszenia się.

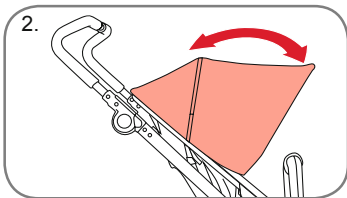

#### 7.14 Daszek

1. Otwór wentylacyjny w daszku można otwierać i zamykać za pomocą zamka.
2. Daszek można przesuwając w górę i w dół.
3. Osłonę przeciwsłoneczną w daszku można rozciągnąć.

Po jednej stronie osłony znajduje się szczerlina. Pełni ona wyłącznie funkcję otworu na ramę osłony.

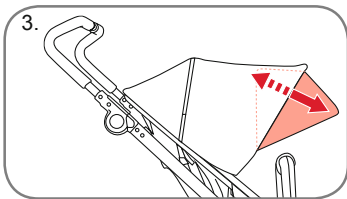

#### 7.15 Fartuch siedziska

Zamontować fartuch za pomocą przycisków.

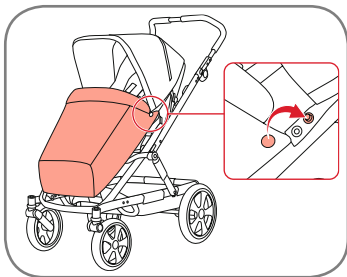

**UPOZORNĚNÍ!** Vždy používejte systém bezpečnostních pásů.

#### DŮLEŽITÉ UPOZORNĚNÍ!

Při úpravě/odstraňování popruhu je důležité uchovávat součásti mimo dosah malých dětí, protože tyto součásti jsou malé a hrozí zde riziko udušení.

#### 7.14 Stříška

1. Otvor ve stříšce lze otevřít a zavřít pomocí zipu.
2. Stříška je nastavitelná nahoru a dolů.
3. Sluneční stínítko uvnitř stříšky lze rozložit.

Na jedné straně stínítka je knoflíková dírka. Nemá žádnou jinou funkci než jako otvor pro nosnou konstrukci slunečního stínítka.

#### 7.15 Potah sedačky

Připevňte potah pomocí knoflíků.

**VÝSTRAHA!** Vždy používejte zadržovací systém.

**DŮLEŽITÉ!** Po založení/odstránení popruhu je důležité, aby tieto časti boli mimo dosahu malých detí, pretože sú malé, a hrozí nebezpečenstvo udusenía.

#### 7.14 Strieška

1. Prieduch v strieške možno otvoriť a zavrieť zipsom.
2. Strieška je nastaviteľná smerom a dole.
3. Slnecnú clonu pod strieškou možno predĺžiť.

Na boku clony je gombíková dierka. Jej jedinou funkciou je, že slúži ako otvor pre rám striešky.

#### 7.15 Zástierka sedačky

Zástierka sa pripína zatláčením tlačidiel.



## 7.16 Składanie wózka

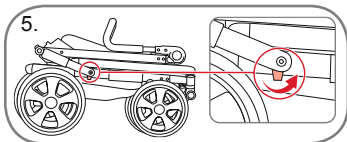
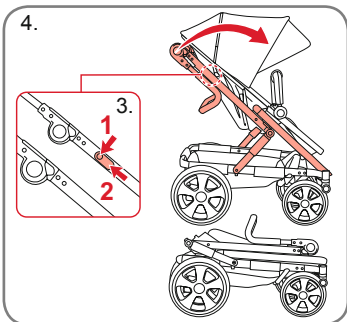
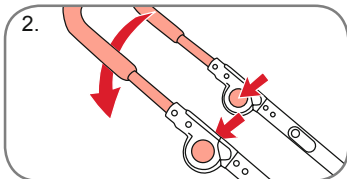
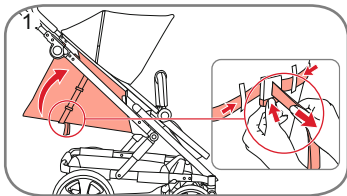

Składanie siedziska przymocowanego do ramy konstrukcyjnej.

**WAŻNE!** Nie składać nosidełka, gondoli wózka czy miękkiej gondoli przymocowanych do siedziska lub ramy konstrukcyjnej.

### Zwrócony do przodu

1. Ustawić podpórkę w pozycji pionowej. Docisnąć oparcie siedziska do ramy siedziska (patrz strona dotycząca regulacji oparcia).

2. Złożyć uchwyt.

3. Nacisnąć przyciski (1) na dźwigni po obu stronach uchwytu, aby złożyć ramę konstrukcyjną i przytrzymać je, ciągnąc za dźwignię w celu złożenia ramy w swoim kierunku (2).

4. Popchnąć uchwyt do przodu i złożyć ramę.

5. Aktywować blokadę transportową, przyciskając przycisk blokujący.

## 7.16 Složení kočárku

Složení se sedačkou připevněnou k rámu podvozku.

**DŮLEŽITÉ UPOZORNĚNÍ!** Neskládejte s dětskou sedačkou, korbičkou nebo měkkou cestovní postýlkou připevněnou k sedačce nebo podvozku.

### Otočené dopředu

1. Nastavte opěradlo do vzpřímené polohy. Zatláče opěradlo sedačky zpět proti rámu sedačky (viz stránka pro úpravu opěradla).

2. Složte rukojeť.

3. Stiskněte tlačítka (1) na páčce pro skládání podvozku na obou stranách rukojeti, držte je stisknutá a současně tahejte směrem k sobě (2) a skládejte podvozek.

4. Stlačte rukojeť směrem dopředu a podvozek složte.

5. Aktivujte přepravní zámek stisknutím zajišťovacího tlačítka směrem dopředu.

## 7.16 Skladanie kočíka

Skladanie so sedačkou pripevnenou k rámu podvozku.

**DÔLEŽITÉ!** Neskladať s detskou autosedačkou, vaničkou alebo mäkkým lôžkom pri-montovaným k sedačke alebo k podvozku.

### Tvárou dopredu

1. Operadlo nastavte do vzpriamenej polohy. Operadlo sedačky zatlácte proti rámu sedačky (pozrite si nastavenie operadla).

2. Sklopte rukoväť.

3. Stlačte tlačidlá (1) na páke a sklopte podvozek na oboch stranách rukoväte a ďalej ich tlačte, a súčasne ťahajte páku, čím podvozek sklopite smerom k sebe (2).

4. Zatlácte rukoväť dopredu, čím kočík sklopite.

5. Prepravný zámok sa aktivuje zatláčením tlačidla zamykania dopredu.



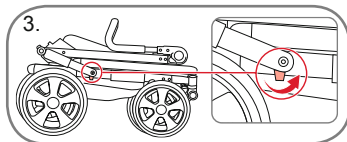
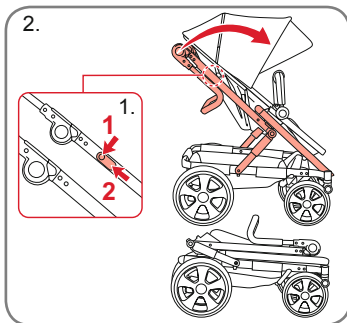

### Twarzą do rodzica

1. Nacisnąć przyciski (1) na dźwigni po obu stronach uchwyty, aby złożyć ramę konstrukcyjną i przytrzymać je, ciągnąc za dźwignię w celu złożenia ramy w swoim kierunku (2).
2. Popchnąć uchwyt do przodu i złożyć ramę.
3. Aktywować blokadę transportową, naciskając przycisk blokady.
4. Rozkładanie ramy — patrz strona 16.

## 8. Korzystanie z nosidełka Britax GO BIG<sup>2</sup>

### 8.1 Montaż adaptera nosidełka

BRITAX GO BIG<sup>2</sup> może być używany jako system podróży z następującymi nosidełkami Britax Römer:

- BABY-SAFE
- BABY-SAFE plus
- BABY-SAFE plus II
- BABY-SAFE plus SHR II
- BABY-SAFE iSize
- Britax PRIMO

Nosidełko musi być zawsze zwrócone tyłem do kierunku jazdy. W razie wykorzystania nosidełka jako systemu podróży prosimy stosować się do instrukcji obsługi nosidełka.

### Čelem k rodiči

1. Stiskněte tlačítka (1) na páčce pro skládání podvozku na obou stranách rukojeti, držte je stisknutá a současně tahejte směrem k sobě (2) a skládejte podvozek.
2. Stlačte rukojeť směrem dopředu a podvozek složte.
3. Aktivujte přepravní zámek stisknutím zajišťovacího tlačítka směrem dopředu.
4. Rozložení podvozku — viz strana 16.

## 8. Používání výrobku Britax GO BIG<sup>2</sup> s dětskou sedačkou

### 8.1 Připevnění adaptéru dětské sedačky

Výrobek BRITAX GO BIG<sup>2</sup> lze používat jako přepravní systém s následujícími dětskými sedačkami Britax Römer:

- BABY-SAFE
- BABY-SAFE plus
- BABY-SAFE plus II
- BABY-SAFE plus SHR II
- BABY-SAFE iSize
- Britax PRIMO

Dětskou sedačku v kočárku používejte pouze zády ke směru jízdy. Při použití sedačky jako přepravního systému postupujte podle pokynů výrobce dětské sedačky.

### Tvárou k rodičovi

1. Stlačte tlačidlá (1) na páke a sklopte podvozek na oboch stranách rukoväte a ďalej ich tlačte, a súčasne ťahajte páku, čím podvozek sklopíte smerom k sebe (2).
2. Zatláčte rukoväť dopredu, čím kočík sklopte.
3. Prepravný zámok sa aktivuje zatlačením tlačidla zamykania dopredu.
4. Vyklapte podvozek — pozrite si str. 16.

## 8. Použitie kočíka Britax GO BIG<sup>2</sup> s detskou autosedačkou

### 8.1 Pripojenie adaptéru detskej autosedačky

Výrobek BRITAX GO BIG<sup>2</sup> sa dá použiť ako cestovný systém s nasledovnými detskými sedačkami Britax Römer:

- BABY-SAFE
- BABY-SAFE plus
- BABY-SAFE plus II
- BABY-SAFE plus SHR II
- BABY-SAFE iSize
- Britax PRIMO

Detskú sedačku musíte vždy používať tak, aby bola otočená chrbtom ku kočíku. Pri použití sedačky ako cestovného systému dodržiavajte pokyny pre vašu detskú sedačku.

## PL Instrukcja użytkownika

Aby korzystać z wózka BRITAX GO BIG<sup>2</sup> jako systemu podróznego z nosidełkami Britax Babysafe, należy najpierw zamontować dołączone adaptory A na ramie konstrukcyjnej.

Adaptory należy zamontować tak, aby przyciski zwolnienia blokady były zwrócone do siebie.

Należy upewnić się, że elementy mocujące są prawidłowo zamontowane na ramie konstrukcyjnej, a następnie umieścić nosidełko Baby Safe w adapterach.

**UWAGA!** Fotelik samochodowy składający się z siedziska i ramy konstrukcyjnej nie zastępuje kojca lub łóżeczka. Jeżeli dziecko chce spać, należy przenieść je do odpowiedniej gondoli, kojca lub łóżeczka.

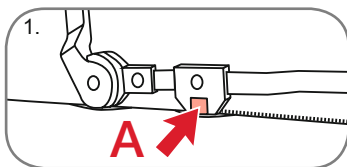

### 8.2 Zdejmowanie i ponowne nakładanie materiału

#### Demontaż daszka

1. Nacisnąć na blokadę **A**, aby zdjąć daszek.
2. Zdjąć daszek ochronny z ramy siedziska, rozpinając zamek błyskawiczny biegnący wzdłuż skrajów daszka.

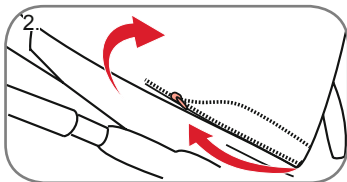

## CZ Pokyny k použití

Chcete-li výrobek BRITAX GO BIG<sup>2</sup> používat jako přepravní systém s kteroukoli sedačkou Britax Babysafe Infant Carrier, připevněte nejdříve přiložené adaptéry A k podvozku.

Připevněte adaptéry tak, aby uvolňovací tlačítka směřovala proti sobě. Přesvědčte se, zda jsou upevňovací adaptéry zajištěny k rámu, a poté do nich nasadte sedačku Baby Safe Infant Carrier.

**POZOR!** V případě použití autosedačky společně s podvozkiem nenahrazuje toto zařízení lůžko či postýlku. Chcete-li uložit dítě k spánku, umístěte je do vhodné kočárkové korbíčky, na lůžko či do postýlky.

### 8.2 Sundání a opětovné nasazení textilií

#### Odstranění stříšky

1. Stiskněte západku **A** a sejměte stříšku.
2. Sundejte stahovací stříšku z rámu sedačky rozepnutím zipu podél okraje stahovací stříšky.

## SK Pokyny pre užívateľa

Aby bolo možné BRITAX GO BIG<sup>2</sup> používať ako cestovný systém s akoukoľvek detskou sedačkou Britax Babysafe, k podvozku musíte najprv pripojiť dodávané adaptéry A. Adaptéry pripevnite uvoľňovacími tlačidlami proti sebe.

Uistite sa, že upevňovacie adaptéry zariadenia sú zapojené k podvozku, potom detskú sedačku Baby Safe zapojte do adaptérov.

**POZOR!** Pre detské autosedačky používané spolu s podvozkom neslúži toto zariadenie ako náhrada za postieľku alebo posteľ. Ak vaše dieťa potrebuje spánok, uložte ho do vhodného hlbokého kočíka, postieľky alebo na posteľ.

### 8.2 Vyzliekanie a navliekanie tkaniny

#### Odoberanie striešky

1. Stlačte západku **A**, čím striešku odoberte.
2. Vrchlík z rámu sedačky odoberte rozopnutím zipu pozdĺž okraja vrchlíka.

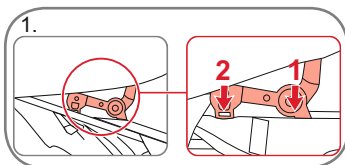

### Ponowny montaż daszka

1. Wcisnąć szyny klamry po obu stronach daszka w elementy mocujące klamry na ramach bocznych.
2. Należy się upewnić, że słychać było „kliknięcie”.
3. Zamontować osłonę daszka na oparciu siedziska, zapinając zamek.

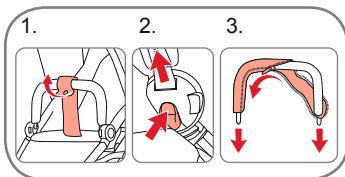
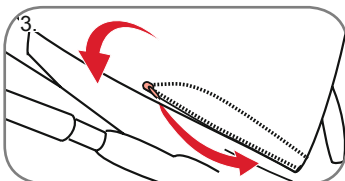

### Demontaż pokrowca fotelika

1. Zwolnić pasek pachwinowy.
2. Zdejmowanie pręta zderzaka.
3. Rozpiąć zamek i ściągnąć osłonę pręta zderzaka.

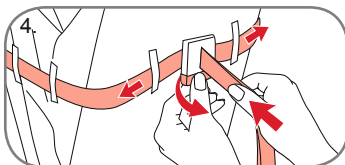

4. Poluzować paski, aby dopasować kąt nachylenia oparcia.

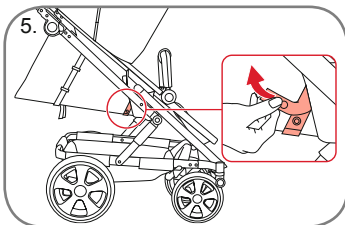

5. Rozpiąć paski przymocowane do boków ramy — na tylnej części siedziska.

### Opětovné připevnění stříšky

1. Vmáčkněte posuvné prvky spony na obou stranách stříšky do upevňovacích prvků spony na postranních rámech.
2. Přesvědčte se, že se zacvakly na místo.
3. Připevněte kryt stříšky k operadlu sedačky pomocí zipu.

### Nasadenie striešky

1. Zatláčte posuvníky spôn na oboch stranách striešky do nástavcov spôn na bočných rámoch.
2. Dbajte na to, aby zapadli do svojej polohy.
3. Kryt striešky pripojte k operadlu sedačky zipsom.

### Sejmutí krytu sedačky

1. Uvolníte rozkrokový popruh.
2. Sejměte nárazníkovou lištu.
3. Rozepněte zip a stáhněte kryt nárazníkové lišty.

### Odobratie poťahu sedadla

1. Uvoľnite popruh rozkroku.
2. Odstráňte lištu nárazníka.
3. Otvorte zips a vyťahnite kryt lišty nárazníka.

4. Uvolníte popruhy a upravte úhel operadla.

4. Uvoľnite popruhy, ktorými sa nastavuje uhol operadla.

5. Otevřete popruhy připevněné po straně rámu — na zadních stranách sedačky.

5. Odopnite popruhy upevnené na strane rámu — na zadných stranách sedačky.

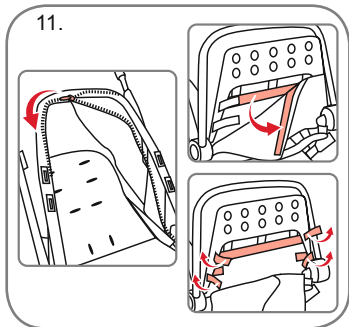
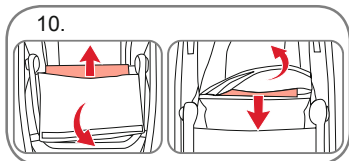
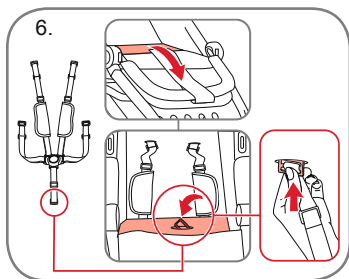

## PL Instrukcja użytkownika

6. Podnieść siedzisko i przelożyć pasek pachwinowy przez materiał siedziska.
7. Zdjąć szelki, tak jak w przypadku regulacji wysokości szelek. Patrz strona 23.
8. Przechylić plastikowy klips mocujący szelki, tak aby przeszedł przez otwór na szelki znajdujący się w płycie oparcia.
9. Zwolnić paski naramienne i paski na talii, przekładając pasek oraz klips mocujący przez otwory na szelki znajdujące się w płycie oparcia.

Do klipsa mocującego szelki można dotrzeć przez przestrzeń pomiędzy oparciem, a osłaniającym je materiałem.

**OSTRZEŻENIE!** Nigdy nie przewozić dzieci niezapiętych pasami.

**WAŻNE!** Podczas mocowania/zdejmowania szelek, należy trzymać wszystkie elementy poza zasięgiem dzieci. Elementy te są niewielkie i stwarzają ryzyko uduszenia się.

10. Wysunąć płytę siedziska/oparcia.
11. Rozpiąć rzepy i zamek błyskawiczny, które trzymają materiał na ramie bocznej i podpórce.
12. Unieść materiał pokrowca.

## CZ Pokyny k použití

6. Zvedněte sedačku a protáhněte rozkrokový popruh textilií sedačky.
7. Sejměte popruh, jako kdybyste chtěli upravit výšku popruhu. Viz strana 23.
8. Sklopte plastové upevňovací svorky popruhu tak, aby prošly otvorem pro popruh v tělese sedačky.
9. Uvolněte ramenní popruhy a pásové popruhy protažením popruhu a upevňovací svorky otvory pro popruhy v tělese opěradla.

K upevňovací svorce popruhu se dostanete v prostoru mezi tělesem opěradla a textilií.

**UPOZORNĚNÍ!** Vždy použijte systém bezpečnostních pásů.

**DŮLEŽITÉ UPOZORNĚNÍ!** Při úpravě/odstraňování popruhu je důležité uchovávat součásti mimo dosah malých dětí, protože tyto součásti jsou malé a hrozí zde riziko udušení.

10. Vytažení tělesa sedačky/opěradla.
11. Rozepněte suché zipsy a zip, který zajišťuje materiál kolem postranního rámu a opěrky nohou.
12. Zvedněte krycí textilií.

## SK Pokyny pre užívateľa

6. Sedačku zdvihnite a popruhy rozkroku pretiahnite cez textíliu sedačky.
7. Popruh vyberte tak, ako pri nastavovaní výšky. Pozrite si str. 23.
8. Plastovú zádržnú klipsne popruhov nakloňte tak, aby prešla otvorom popruhu v doske operadla.
9. Ramenné a bedrové popruhy povolite posúvaním popruhu a zádržnej klipsne cez otvory postroja v doske operadla.

Zádržná klipsňa popruhu je prístupná v priestore medzi doskou operadla a textíliou.

**VÝSTRAHA!** Vždy používajte zadržiaci systém.

**DÔLEŽITÉ!** Po založení/odstránení popruhu je dôležité, aby tieto časti boli mimo dosahu malých detí, pretože sú malé, a hrozí nebezpečenstvo udusenia.

10. Vytiahnite zadnú dosku sedačky.
11. Rozopnite suché zipsy a zips, ktoré držia materiál okolo bočného rámu a opierky na nohy.
12. Odoberte tkaninu poťahu.

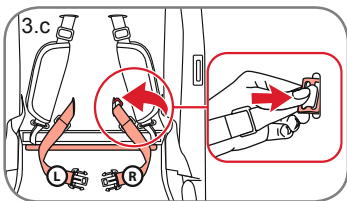
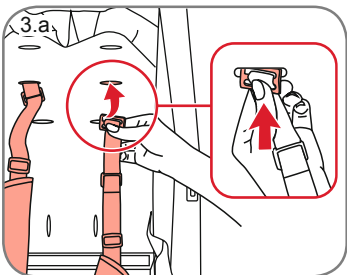
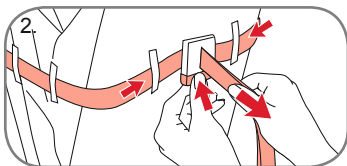

### Ponowny montaż pokrowca fotelika

1. Umieścić płytę oparcia w oparciu, na luźnym materiale.
2. Przymocować ponownie paski oparcia przed zapięciem zamka błyskawicznego, mocującego materiał na ramie. Włożyć paski służące do regulacji kąta nachylenia oparcia do klamry z tyłu.
3. Ponownie przymocować szelki, wykonując czynności przedstawione na stronie 29 (dotyczące odpinania szelek) w odwrotnej kolejności.
  - a. Przełożyć pasek naramienny wraz z klipsem mocującym przez znajdujący się na wybranej wysokości otwór w oparciu — przepchnąć klips przez całą płytę oparcia.
  - b. Pociągnąć pasek naramienny, aby sprawdzić, czy klips mocujący szelki jest obrócony pod kątem 90 stopni i szelki są odpowiednio zabezpieczone.
  - c. Ponownie przymocować paski w talii do płyty oparcia. Przełożyć pasek w talii razem z klipsem mocującym szelki przez otwór w dolnej części oparcia. Przepchnąć klips przez płytę oparcia. Zaciągnąć mocno szelki, aby upewnić się, że są na właściwym miejscu.

### Opětovné připevnění krytu sedačky

1. Zasuňte těleso opěradla do opěradla v místě volné textilie.
2. Znovu připevněte popruhy opěradla předtím, než na rám připevníte textilií zipem. Protáhněte popruhy, které upravují úhel opěradla, sponou umístěnou vzadu.
3. Znovu připevněte popruhy v opačném pořadí kroků uvedených na straně 29 — které se týkaly odstraňování popruhů.
  - a. Protáhněte ramenní popruh, včetně upevňovací svorky popruhu, otvorem tlačítka v libovolně zvolené výšce v opěradle — protlačte svorku celým tělesem opěradla.
  - b. Natáhněte ramenní popruh a přesvědčte se, že upevňovací svorka popruhu je otočena o 90 stupňů a že popruh je tudíž bezpečně zajištěn.
  - c. Znovu připevněte pásový popruh na místo na tělese opěradla. Protáhněte pásový popruh, včetně upevňovací svorky popruhu, otvorem na dolním konci opěradla. Protlačte svorku celým tělesem opěradla. Popruhy pevně utáhněte a přesvědčte se, že jsou uzamčeny na místě.

### Nasadenie poťahu sedačky

1. Dosku operadla vložte do operadla na voľnej tkanine.
2. Skôr, než textíliu zipsom pripevníte na rám, znovu pripevnite popruhy operadla. Popruhy, ktorými sa nastavuje uhol operadla, vložte do pracky na zadnej strane.
3. Popruhy znovu pripevnite opačným postupom zo strany 29 — o tom, ako popruh odstrániť.
  - a. Ramenný popruh vrátane zádržnej spony postroja vložte cez gombíkovú dierku v ktorejkoľvek výške v operadle — sponu úplne zatlačte cez dosku operadla.
  - b. Ramenný popruh vytiahnite, aby ste sa ubezpečili, že zádržná spona popruhu je otočená o 90 stupňov tak, aby bol postroj bezpečne upevnený.
  - c. Bedrové popruhy na dosku operadla znovu pripojte do svojej polohy. Bedrový popruh vrátane zádržnej klipsne popruhu vložte otvorom na spodnom konci operadla. Sponu úplne zatlačte cez dosku operadla. Popruhy pevne potiahnite, aby ste mali istotu, že sú zaistené na svojom mieste.

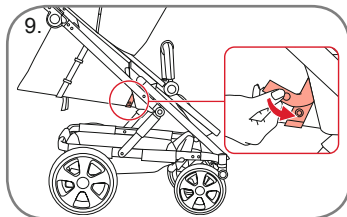
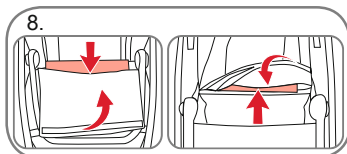
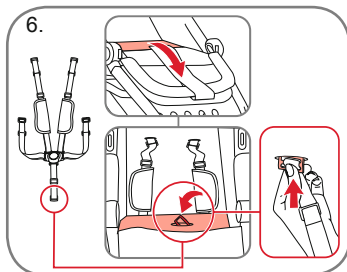
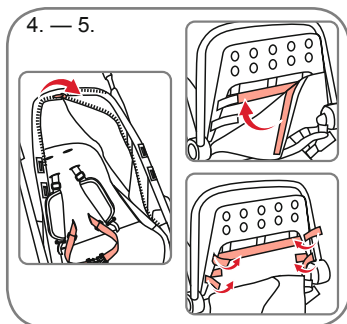

## PL Instrukcja użytkownika

4. Ponownie przymocować materiał siedziska do ramy, korzystając z zamka błyskawicznego w bocznej części ramy.
5. Ponownie przymocować materiał podpórki do podpórki, korzystając z rzepów znajdujących się pod podpórką.

6. Włożyć płytę siedziska.
7. Włożyć do siedziska pasek pachwinowy.

8. Zapiąć ponownie rzep pod siedziskiem.

9. Przymocować pasek pod siedziskiem do pierścieni D z boku siedziska.

## CZ Pokyny k použití

4. Navlékněte textilie sedačky na rám pomocí zipu podél okraje rámu.
5. Nasadíte textilii opěrky nohou na opěrku nohou pomocí suchých zipů umístěných pod opěrkou nohou.

6. Dejte na místo těleso opěradla.
7. Protáhněte rozkrokový popruh sedačkou.

8. Přehněte suchý zip v základně pod sedačkou.

9. Připevněte popruh pod sedačkou ke kroužkům D na straně sedačky.

## SK Pokyny pre užívateľa

4. Textilie sedačky upevnite späť na rám pomocou zipsu pozdĺž okraja rámu.
5. Textilii opierky nôh znovu pripojte na opierku nôh suchými zipsami pod opierkou nôh.

6. Vložte dosku sedačky.
7. Vložte popruh rozkroku postroja do sedačky.

8. Zapnite suchý zips na základni v pod sedadlom.

9. Popruh pod sedačkou pripievnenie na D-kružky na boku sedačky.

**WAŻNE!** Przed użyciem należy sprawdzić, czy paski boczne zostały odpowiednio przymocowane do pierścieni D pod siedziskiem.

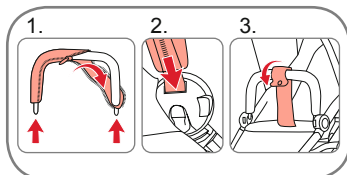

10. Ponownie umieścić osłonę na pręcie zderzaka i przymocować go do siedziska.

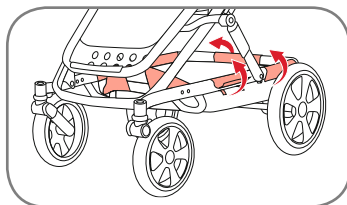

#### Zdejmowanie tkaniny z kosza

Zdemontować wszystkie rzepy przytrzymujące tkaninę kosza.

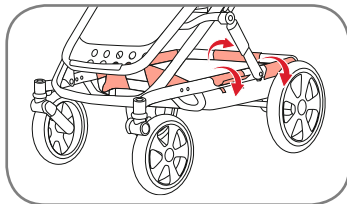

#### Ponowne montowanie tkaniny kosza

Przymocować wszystkie rzepy przytrzymujące tkaninę kosza.

#### DŮLEŽITÉ UPOZORNĚNÍ!

Předtím, než začnete sedačku používat, se přesvědčte, že postranní popruhy jsou připevněny ke kroužkům D pod sedačkou.

10. Vraťte kryt na nárazníkovou lištu a připevněte nárazníkovou lištu k sedačce.

**DÔLEŽITÉ!** Pred použitím sa uistite, že bočné popruhy sú správne pripojené k D-kružkom pod sedačkou.

10. Nasadte späť kryt na lištu nárazníka a lištu nárazníka pripevnite na sedačku.

#### Sejmutí textilie košíku

Odepněte všechny suché zipy, které drží textilii košíku.

#### Odstránenie poťahu z košíka

Odopnite všetky suché zipsy, ktoré držia poťah na košíku.

#### Opětovné připevnění textilie košíku

Připevněte všechny suché zipy, které drží textilii košíku.

#### Opätovné nasadenie poťahu košíka

Zapnite všetky suché zipsy, ktoré držia poťah na košíku.

## Tartalomjegyzék

1. FONTOS: őrizze meg az útmutatót, hogy később is fel tudja használni	35
2. Bevezetés	35
3. Fontos biztonsági megjegyzések	36
4. Engedélyezés	41
5. A Britax GO BIG <sup>2</sup> karbantartása	44
5.1 Ápolási útmutató	45
6. A termék bemutatása	47
6.1 Leírás	48
6.2 Műszaki adatok	49
7. Váz	50
7.1 A váz szétnyitása	50
7.2 Fogantyú dőlésszögének beállítása	50
7.3 A hátsó kerekek felszerelése	51
7.4 A hátsó kerekek levétele	51
7.5 Az elülső kerekek felszerelése	52
7.6 Az elülső kerekek levétele	52
7.7 Forgócsuklós funkció	52
7.8 A fék rögzítése	53
7.9 Kosár	53
7.10 Ülés	54
7.11 Karfa	54

## Vsebina

1. IMPORTANT: ta navodila shranite za poznejšo uporabo	35
2. Uvod	35
3. Pomembni varnostni napotki	36
4. Odobritev	41
5. Nega vašega Britax GO BIG <sup>2</sup>	44
5.1 Navodila za nego	45
6. Pregled izdelka	47
6.1 Opis	48
6.2 Tehnične informacije	49
7. Ogrodje	50
7.1 Raztegovanje ogrodja	50
7.2 Prilagoditev kota ročaja	50
7.3 Pritrjevanje zadnjih koles	51
7.4 Odstranjevanje zadnjih koles	51
7.5 Pritrjevanje sprednjih koles	52
7.6 Odstranjevanje sprednjih koles	52
7.7 Vrtenje koles	52
7.8 Aktiviranje zavore	53
7.9 Košara	53
7.10 Sedežna enota	54
7.11 Varnostni lok	54

## Sadržaj

1. VAŽNO: čuvajte ove upute za kasniju uporabu	35
2. Uvod	35
3. Važne sigurnosne napomene	36
4. Odobrenje	41
5. Održavanje kolica Britax GO BIG <sup>2</sup>	44
5.1 Upute za održavanje	45
6. Pregled proizvoda	47
6.1 Opis	48
6.2 Tehnički podaci	49
7. Okvir	50
7.1 Rasklapanje okvira	50
7.2 Podešavanje kuta ručke	50
7.3 Postavljanje stražnjih kotača	51
7.4 Uklanjanje stražnjih kotača	51
7.5 Postavljanje prednjih kotača	52
7.6 Uklanjanje prednjih kotača	52
7.7 Zakretna funkcija	52
7.8 Korištenje kočnice	53
7.9 Košara	53
7.10 Sjedalica	54
7.11 Šipka odbojnika	54



7.12 A háttámla és a lábtartó beállítása	55	7.12 Prilaganje hrbtno opore in opore za noge	55	7.12 Namještanje lednog naslona i oslonca za noge	55
7.13 A gyermek rögzítése	56	7.13 Pripenjanje vašega otroka	56	7.13 Namještanje pojaseva na dijete	56
7.14 Vászontető	58	7.14 Pokrov	58	7.14 Pokrov	58
7.15 Az ülés esővédője	58	7.15 Tkanina sedežne enote	58	7.15 Navlaka za noge	58
7.16 A babakocsi összehajtása	59	7.16 Zlaganje otroškega vozička	59	7.16 Sklapanje kolica	59
8. A Britax GO BIG <sup>2</sup> használata gyermekhordozóval	60	8. Uporaba Britax GO BIG <sup>2</sup> z otroško lupinico	60	8. Korištenje kolica Britax GO BIG <sup>2</sup> s dječjom nosiljkom	60
8.1 A gyerekhordozó-adapter felszerelése	60	8.1 Pritrjevanje adapterja otroške lupinice	60	8.1 Pričvršćivanje adaptera za dječju nosiljku	60
8.2 Szövet levétele és visszahelyezése	61	8.2 Snemanje in namešćanje tekstila	61	8.2 Uklanjanje i vraćanje tkanine	61

## 1. FONTOS: őrizze meg az útmutatót, hogy később is fel tudja használni

Ha nem tartja be ezeket az utasításokat, azzal gyermeke biztonságát veszélyeztetheti. Fontos, hogy a babakocsit és a tartozékait használó személy ismerje a babakocsi működését, még akkor is, ha csak rövid ideig használja is azt. Nyilvánvaló, hogy ezek az utasítások nem küszöbölhetnek ki minden lehetséges veszélyt a babakocsi használatában. Természetesen Ön a felelős gyermeke biztonságáért. Ha valami nem érthető, vegye fel a kapcsolatot azzal a kiskereskedelmi egységgel, ahol a babakocsit vásárolta.

Egyes utasítások különleges odafigyelést igényelnek ahhoz, hogy biztonságosan használhassa a BRITAX GO BIG<sup>2</sup>-et.

Ha ezt a jelet látja a termék címkéjén, kérjük, olvassa el a megfelelő figyelmeztetéseket ennek a felhasználói kézikönyvnek a „Figyelmeztetések” című fejezetében.



## 2. Bevezetés

Köszönjük, hogy a BRITAX GO BIG<sup>2</sup> babakocsit vásárolta. Örömrökre szolgál, hogy a BRITAX GO BIG<sup>2</sup> babakocsi gondoskodik gyermeke biztonságáról életének első éveiben.

Amennyiben további kérdései lennének a BRITAX GO BIG<sup>2</sup> vagy tartozékainak használatával kapcsolatban, lépjen velünk kapcsolatba.

A felhasználói útmutató fordítása angol nyelvről készült. A felhasználói útmutatóban használt bármely más nyelvnél felmerülő kétségek esetén az angol nyelvű változat az irányadó.

## 1. IMPORTANT: ta navodila shranite za poznejšo uporabo

Če ne upoštevate teh navodil za uporabo, lahko ogrozite varnost vašega otroka. Pomembno je, da je vsaka oseba, ki uporablja ta voziček in pribor, seznanjena z upravljanjem vozička, četudi ga bo uporabljala le kratek čas. Vedite, da zgolj upoštevanje teh navodil ne odpravi vseh morebitnih nevarnosti pri uporabi tega otroškega vozička. Za otrokovo varnost ste seveda odgovorni sami. Če karkoli ni jasno, kontaktirajte prodajalca, pri katerem ste otroški voziček kupili.

Nekatera navodila zahtevajo posebno pozornost, da se zagotovi varna uporaba vozička BRITAX GO BIG<sup>2</sup>. Če na oznaki vašega proizvoda vidite ta simbol, poiščite navedeno skupino opozoril v poglavju »OPOZORILA« v teh navodilih za uporabo.



## 2. Uvod

Hvala, da ste se odločili za BRITAX GO BIG<sup>2</sup>. Veseli nas, da bo BRITAX GO BIG<sup>2</sup> vašega otroka prve mesece varno spremljala.

Če imate dodatna vprašanja v zvezi z uporabo BRITAX GO BIG<sup>2</sup> ali njegovo dodatno opremo, se obrnite na nas.

Ta uporabniški priročnik je prevod angleškega izvornika. Če ste pri drugih jezikih glede česa v dvomu, se angleški izvirnik šteje kot merodajna različica.

## 1. VAŽNO: čuvajte ove upute za kasniju uporabu

Ako se ne pridržavate ovih uputa, možete ugroziti sigurnost svog djeteta. Važno je da je svatko tko se služi ovim dječjim kolicima i njihovim priborom upoznat s načinom rada kolica čak i ako će se njima služiti samo nakratko. Dakako, ove upute ne mogu zajamčiti odsutnost svih mogućih rizika pri uporabi ovih dječjih kolica. Sami ste odgovorni za sigurnost svoga djeteta. Ako nešto nije jasno, obratite se trgovini na malo u kojoj ste kupili ova dječja kolica.

Na neke upute trebate obratiti posebnu pažnju jer su neophodne za sigurnu upotrebu proizvoda BRITAX GO BIG<sup>2</sup>.

Ako vidite ovaj simbol na naljepnici proizvoda, pogledajte u naznačenu skupinu upozorenja u poglavju UPOZORENJA ovog korisničkog priručnika.



## 2. Uvod

Hvala što ste odabrali BRITAX GO BIG<sup>2</sup>. Veliko nam je zadovoljstvo što će dječja kolica BRITAX GO BIG<sup>2</sup> omogućiti sigurnost vašem djetetu tijekom prvih godina njegova života.

Imate li još pitanja u vezi s uporabom kolica BRITAX GO BIG<sup>2</sup> ili dodatne opreme, slobodno nam se obratite. Ovaj priručnik preveden je s engleskog jezika. U slučaju sumnje u prijevod na bilo kojem jeziku u ovom priručniku verzija na engleskom jeziku ima prednost.

### 3. Fontos biztonsági megjegyzések

**FONTOS:** A használatbavétel előtt olvassa el figyelmesen és őrizze meg az útmutatót, hogy később is fel tudja használni.

**FIGYELEM!** Ne engedje meg gyermekének, hogy a terméket játékként használja.

**FIGYELEM!** A termék páramegkötő szilikagéllal töltött tasakot tartalmazhat. Ne egye meg, dobja el.

Ha nem tartja be ezeket az utasításokat, azzal gyermeke biztonságát veszélyeztetheti. Fontos, hogy a babakocsit és a tartozékait használó személy ismerje a babakocsi működését, még akkor is, ha csak rövid ideig használja is azt. Nyilvánvaló, hogy ezek az utasítások nem kúszbőrlhetnek ki minden lehetséges veszélyt a babakocsi használatá során. Természetesen Ön a felelős gyermeke biztonságáért. Amennyiben kérdései lennének a műközésosár használatával kapcsolatban, vagy további információkra van szüksége, kérjük, lépjen kapcsolatba kiskereskedőjével. Mielőtt a BRITAX GO BIG<sup>2</sup> babakocsit a BRITAX GO GYERMEKKOCSI-VÁZZAL vagy a BRITAX GO PUHA MŐZESKOSÁRRAL együtt használná, olvassa el a BRITAX GO GYERMEKKOCSI VÁZHOZ, illetve a BRITAX GO BIG<sup>2</sup> PUHA MŐZESKOSÁRHOZ tartozó használati utasításokat is.

Ha a babakocsit vagy gyermekocsi-vázat olyan személyek használják, akik nem ismerik azt (például a nagyszülők), mindig mutassa meg nekik a babakocsi/utazó rendszer helyes használatát.

Ha nem tartja be ezeket az utasításokat, azzal gyermeke biztonságát veszélyeztetheti.

Ne használjon olyan tartozékokat, amely nem rendelkezik Britax által adott jóváhagyással a BRITAX GO BIG<sup>2</sup> babakocsival való felhasználáshoz. Ez érvényteleníti a garanciát, és a terméket is károsíthatja.

A BRITAX GO BIG<sup>2</sup> babakocsival csak a Britax által biztosított vagy ajánlott eredeti cserealkatrészek használhatóak.

### 3. Pomembni varnostni napotki

**POMEMBNO:** Navodila pred uporabo natančno preberite in jih shranite za poznejšo uporabo.

**POZOR!** Ne dovolite, da se otrok z izdelkom igra.

**POZOR!** Proizvod lahko vsebuje vrečko s sušilnim silika-gelom. Ne zaužijte, temveč odstranite med odpadke.

Če ne upoštevate teh navodil za uporabo, lahko ogrozite varnost vašega otroka. Pomembno je, da je vsaka oseba, ki uporablja ta voziček in pribor, seznanjena z upravljanjem vozička, četudi ga bo uporabljala le kratek čas. Vedite, da zgolj upoštevanje teh navodil ne odpravi vseh morebitnih nevarnosti pri uporabi tega otroškega vozička. Za otrokovo varnost ste seveda odgovorni sami. Če imate vprašanja v zvezi z uporabo ali če želite več informacij, se obrnite na prodajalca.

Pred uporabo BRITAX GO BIG<sup>2</sup> v povezavi z BRITAX GO PRAMBODY ali z BRITAX GO BIG<sup>2</sup> SOFT CARRYCOT morate prebrati zadevna navodila za uporabo BRITAX GO PRAMBODY ali BRITAX GO BIG<sup>2</sup> SOFT CARRYCOT.

Če bo vaš otroški voziček ali prenosno košaro uporabljala druga oseba, ki ni seznanjena z njegovo uporabo (npr. stari starši), ji vedno pokažite, kako se voziček uporablja. Varnost vašega je lahko ogrožena, če ne upoštevate teh navodil za uporabo.

Ne uporabljajte pribora, ki ga Britax ni odobril za uporabo z BRITAX GO BIG<sup>2</sup>. S tem postane garancija neveljavna in vaš izdelek se lahko poškoduje.

Uporabljajte samo Britaxove originalne nadomestne dele z BRITAX GO BIG<sup>2</sup> in katere je Britax odobril.

### 3. Važne sigurnosne napomene

**VAŽNO:** Prije uporabe pažljivo pročítajte upute i sačuvajte ih za kasniju uporabu.

**UPOZORENJE!** Ne dozvoljavajte da se dijete igra kolicima.

**UPOZORENJE!** Proizvod može sadržavati vrećicu silika-gela za isušivanje. Nije za jelo, bacite u smeće.

Ako se ne pridržavate ovih uputa, možete ugroziti sigurnost svog djeteta. Važno je da je svatko tko se služi ovim dječjim kolicima i njihovim priborom upoznat s načinom rada kolica čak i ako će se njima služiti samo nakratko. Dakako, ove upute ne mogu zajamčiti odsutnost svih mogućih rizika pri uporabi ovih dječjih kolica. Sami ste odgovorni za sigurnost svoga djeteta. Ako imate pitanja o uporabi ili trebate dodatne informacije, obratite se svom distributeru.

Prije uporabe kolica BRITAX GO BIG<sup>2</sup> u kombinaciji s BRITAX GO KOŠAROM ZA KOLICA ili BRITAX GO BIG<sup>2</sup> MEKANOM NOSILJKOM, morate pročítati i upute koje se odnose na BRITAX GO KOŠARU ZA KOLICA ili BRITAX GO BIG<sup>2</sup> MEKANU NOSILJKU.

Ako će se vašim kolicima ili košarom za kolica služiti netko tko nije upoznat s pravilnom uporabom (npr. djedovi i bake), uvijek im pokažite kako ih treba upotrebljavati. U protivnom biste mogli ugroziti sigurnost djeteta. Nemojte upotrebljavati dodatnu opremu koju nije odobrila tvrtka Britax za uporabu s kolicima BRITAX GO BIG<sup>2</sup>. To će poništiti jamstvo i moglo bi izazvati oštećenja na kolicima.

S kolicima BRITAX GO BIG<sup>2</sup> smiju se upotrebljavati samo zamjenski dijelovi koje isporučuje ili preporučuje tvrtka Britax.

**HU**

Felhasználói útmutató

**FONTOS!** PVC padlóval érintkezve a gumikerekek foltokat hagyhatnak. Kérjük, ne helyezze a kerekeket ilyen felületre.

**FIGYELEM!** A BRITAX GO BIG<sup>2</sup> babakocsi a születéstől / 0 hónapos kortól 17 kg-os súlyig vagy 3 éves korig használható.

**FIGYELEM!** A termék nem alkalmas az alábbiakra:

- Ágy vagy kiságy helyettesítésére.
- Futásra vagy korcsolyázásra.
- Egnél több gyermek szállítására.
- Kereskedelmi felhasználásra.
- Gyerekhordozókkal kombinált utaztató rendszerként, kivéve a felhasználói kézikönyvben szereplő gyermekhordozókat.

**FIGYELEM!** Ügyeljen arra, hogy használat előtt az összes rögzítőegység be legyen kapcsolva.

**FIGYELEM!** A babakocsi kézben hordása közben figyeljen arra, hogy ne nyissa ki véletlenül a biztonsági záróelemeket.

**FIGYELEM!** A babakocsi vázának összehajtása során figyeljen arra, hogy sem Ön, sem mások testrészei ne szoruljanak bele.

**FIGYELEM!** Soha ne hajtsa össze a babakocsit, ha gyermek van benne.

**FIGYELEM!** A sérülések elkerülése

**SI**

Navodila za uporabo

**POMEMBNO!** Gumijasta kolesa lahko v stiku s podlago iz PVC-materiala puščajo sledi. Prosimo, poskrbite, da kolesa ne bi prišla v stik s takšno podlago.

**POZOR!** BRITAX GO BIG<sup>2</sup> je primeren za otroke od starosti 0 mesecev do teže 17 kg oziroma do 3 let starosti.

**POZOR!** Ta izdelek ni primeren:

- Kot nadomestek za posteljo ali zibelko.
- Za tek ali rolkanje.
- Za prevoz več kot enega otroka.
- Za komercialno uporabo.
- Kot potovalni sistem v kombinaciji z otroškimi lupinicami, ki niso navedene v teh navodilih za uporabo.

**POZOR!** Pred uporabo se prepričajte, ali so vsa zapirala pravilno zaprta.

**POZOR!** Pri nošenju vozička pazite, da se varnostna zapirala ne odprejo po pomoti.

**POZOR!** Pri zlaganju ogrodja vozička pazite, da se vi in drugi ne uščipnete.

**POZOR!** Vozička nikoli ne zlagajte, če v njem sedi otrok.

**POZOR!** Prepričajte se, da je vaš otrok med zlaganjem in razstavljanjem vozička dovolj oddaljen, da preprečite poškodbe.

**HR**

Upute za korisnika

**VAŽNO!** Gume mogu ostaviti tragove u dodiru s PVC podom. Nemojte stavljati gume na takvu površinu.

**UPOZORENJE!** Kolica BRITAX GO BIG<sup>2</sup> prikladna su za djecu od rođenja/0 mjeseci do 17 kg ili 3 godine.

**UPOZORENJE!** Ovaj proizvod nije prikladan:

- Kao zamjena za krevetić ili kolijevku.
- Za trčanje ili klizanje.
- Za prenošenje više djece.
- U komercijalne svrhe.
- Kao sustav za putovanje u kombinaciji s dječjim nosiljkama različitim od onih navedenih u ovim korisničkim uputama.

**UPOZORENJE!** Vodite računa da su svi dijelovi za zaključavanje budu aktivirani prije uporabe.

**UPOZORENJE!** Kad nosite kolica, pazite da slučajno ne otvorite sigurnosnu blokadu.

**UPOZORENJE!** Kad sklapate okvir kolica, pobrinite se da ne zahvatite sebe ni druge osobe.

**UPOZORENJE!** Nikada ne sklapajte kolica dok dijete sjedi u njima.

**UPOZORENJE!** Radi sprječavanja ozljeda, pobrinite se da je vaše dijete

érdekében gondoskodjon arról, hogy a termék szétnyitása vagy összehajtása során gyermek ne legyen a közvetlen közelében.

**FIGYELEM!** Mindig használja a babakocsi utasbiztonsági rendszerét.

**FIGYELEM!** Használat előtt ellenőrizze, hogy a babakocsi vagy az ülés, vagy az autózülés csatlakozóelemei megfelelően bekapcsolódtak-e.

**FIGYELEM!** Soha ne hagyja gyermekét felügyelet nélkül.

**FIGYELEM!** Ne engedje, hogy más gyerekek felügyelet nélkül játszanak a babakocsi körül.

**FIGYELEM!** Soha ne használja úgy a babakocsit, ha egyes alkatrészei hiányoznak, eltörtek vagy elkoptak.

**FIGYELEM!** Rendszeresen ellenőrizze, hogy a babakocsi nem sérült vagy kopott-e.

**FIGYELEM!** A babakocsi leállításakor mindig kapcsolja be a féket, mielőtt beletenné vagy kivinné belőle a gyermeket.

**FIGYELEM!** Gondoskodjon arról, hogy a gyermek ne érje el a mozgó alkatrészeket, miközben beállításokat végez.

**FIGYELEM!** Ha a fogantyúra és/vagy a háttámla hátuljára és/vagy a jármű oldalára súlyokat helyeznek, az hátrányo-

**POZOR!** Vedno uporabite zadrževalni sistem v vozičku.

**POZOR!** Pred uporabo preverite, ali so pritrdilni elementi prenosne košare oziroma sedežne enote oziroma avtomobilskega sedeža pravilno zaskočili.

**POZOR!** Otroka je treba vedno nadzorovati.

**POZOR!** Drugi otroci naj se v bližini otroškega vozička ne igrajo brez nadzora.

**POZOR!** Otroškega vozička nikoli ne uporabljajte, če manjkajo deli oziroma če so ti prelomljeni ali odtrgani.

**POZOR!** Redno preverjajte, ali je voziček poškodovan ali obrabljen.

**POZOR!** Vedno vključite zavoro, ko parkirate voziček ter preden otroka položite v voziček in preden ga vzamete iz njega.

**POZOR!** Med nastavljanjem vozička pazite, da je vaš otrok zunaj dosega premičnih delov.

**POZOR!** Bremena, pritrjena na ročaju in/ali hrbtni opori in/ali na straneh otroškega vozička, vplivajo na njegovo stabilnost.

**POMEMBNO!** Vsako breme, spravljeno v žepe, vpliva na stabilnost. Maks. teža 300 g/žep.

**POZOR!** Otroka zaščitite pred močno sončno svetlobo. Pokrov ne ponuja po-

podalje od kolica koja sklapate ili rasklapate.

**UPOZORENJE!** Uvijek se koristite sustavom za vezanje djeteta u kolicima.

**UPOZORENJE!** Provjerite jesu li uređaji za pričvršćivanje košare za kolica ili sjedalice ili autosjedralice ispravno spojeni prije uporabe.

**UPOZORENJE!** Nikad ne ostavljajte dijete bez nadzora.

**UPOZORENJE!** Nemojte dopustiti da se druga djeca igraju oko kolica bez nadzora.

**UPOZORENJE!** Nikada ne koristite kolica ako dijelovi nedostaju, slomljeni su ili otkinuti.

**UPOZORENJE!** Redovito provjeravajte istrošenost i habanje kolica.

**UPOZORENJE!** Uvijek upotrebljavajte kočnicu prilikom parkiranja kolica te prije no što stavite dijete u kolica i kad ga vadite iz kolica.

**UPOZORENJE!** Kod prilagođavanja pobrinite se da vaše dijete ne može dohvatiti pokretne dijelove.

**UPOZORENJE!** Svaki teret na dršci i/ili stražnjoj strani leđnog naslona i/ili na stranama kolica utječe na stabilnost kolica.

san befolyásolja a termék stabilitását.

**FONTOS!** A zsebekbe helyezett súlyok befolyásolhatják a stabilitást. A maximális súly zsebenként 300 g.

**FIGYELEM!** Védje gyermekét az erős napsütéstől. A vászontető nem biztosít teljes védelmet a veszélyes UV-sugarakkal szemben.

**FIGYELEM!** Ha az EN13210 szabványnak megfelelő másik biztonsági övet használ, a D-gyűrű tartozékok a babakocsi két oldalán található.

**FIGYELEM!** Mindig helyesen rögzített és beállított biztonsági övet használjon a babakocsiban.

**FIGYELEM!** A lábköz-szíjat mindig a csípőövvel együtt használja.

**FIGYELEM!** A gyermek ülőhelyzetének megváltoztatásakor mindig állítsa be újból az övet.

**FIGYELEM!** Soha ne használja a karfát vagy a vászontetőt az ülés vagy a babakocsi hordozására.

**FIGYELEM!** Csak annyi gyermek (1) szállítására használja a babakocsit, amennyihez tervezték.

**FONTOS!** Mindig nyomja le a féket, ha leparkolja a babakocsit. Mindig ellenőrizze, hogy a fék helyesen lett-e rögzítve.

**FONTOS!** Ne álljon vagy üljön a lábtartóra. A lábtartót csak egyik (1) lába,

polne zaščitite pred nevarnimi UV-žarki.

**POZOR!** Če uporabljate drug pas v skladu z EN13210, najdete D obroč pritrđitev na obeh straneh vozička.

**POZOR!** Vedno uporabljajte pravilno nameščen in nastavljen varnostni pas v vozičku.

**POZOR!** Mednožni trak vedno uporabljajte v povezavi s trebušnim pasom.

**POZOR!** Pas vsakič ustrezno nastavite, ko spreminjate položaj vašega otroka.

**POZOR!** Varnostnega loka nikoli ne uporabljajte za nošenje sedežne enote ali vozička.

**POZOR!** Ta voziček uporabljajte za število otrok (1), za katerega je bil voziček narejen.

**POMEMBNO!** Voziček parkirajte samo z aktivirano zavoro. Vedno preverite, ali je zavora pravilno aktivirana.

**POMEMBNO!** Na opori za noge ne stojte ali sedite. Opora za noge se sme uporabljati izključno kot podpora za noge in stopala za enega (1) otroka ali mehko prenosno posteljico, ko je ta nameščena v sedežu.

**POZOR!**

- Če voziček stoji, zmeraj aktivirajte zavoro.
- Izogibajte se parkiranju na pobočju.
- Ko uporabljate javni promet, še posebej

**VAŽNO!** Svako opterećenje u džepovima može utjecati na stabilnost. Maksimalno opterećenje iznosi 300 g po džepu.

**UPOZORENJE!** Zaštitite dijete od jakog sunčevog svjetla. Pokrov ne pruža potpunu zaštitu od opasnih UV zraka.

**UPOZORENJE!** Upotrebljavate li neke druge pojaseve koji su u skladu s normom EN13210, nastavci za D-prstenove nalaze se sa svake strane kolica.

**UPOZORENJE!** Uvijek koristite pravilno postavljene i podešene pojaseve u kolicima.

**UPOZORENJE!** Uvijek koristite razdvojnu traku s pojasom oko struka.

**UPOZORENJE!** Uvijek ponovno namjestite pojaseve prilikom promjene položaja sjedenja djeteta.

**UPOZORENJE!** Nikada ne upotrebljavajte šipku odbojnika ili pokrov kako biste nosili sjedalicu ili kolica.

**UPOZORENJE!** Služite se ovim kolicima samo za broj djece (1) za koji su namijenjena.

**VAŽNO!** Parkirajte kolica samo uz aktiviranu kočnicu za parkiranje. Uvijek provjerite je li kočnica pravilno primijenjena.

**VAŽNO!** Nemojte stajati niti sjedati na oslonac za noge. Oslonac za noge smije se koristiti samo kao potpora za noge

vagy a lábfejei, vagy a puha mőzeskosár alátámasztására használja, ha az van elhelyezve az űlésben.

### **FIGYELEM!**

- Mindig rögzítse a fékeket, ha a babakocsi álló helyzetben van.
- Soha ne állítsa le lejtőn.
- Fordítson külön figyelmet arra, hogy tömegközlekedési eszközök használata közben a babakocsi biztosan és biztonságosan álljon.
- Forgalom vagy vonatok közelében mindig tartsa erősen a babakocsit. A járművek keltette légáramlat még akkor is elmozdíthatja a babakocsit, ha a fék rögzítésre került.
- Ha lépcsőn vagy mozgólépcsőn kell szállítani a babakocsit, akkor vegye ki a gyermeket és csukja össze a babakocsit.
- Legyen óvatos, amikor járdaszegélyen, barázdákon, kavicsokon, kockakövön stb. halad át.

**FIGYELEM!** A gyermekeket mindig be kell kötni.

**FONTOS!** Veszélyes lehet, ha a gyermeket — akár rövid időre is — felügyelet nélkül hagyja.

pazite, da otroški voziček stoji varno in stabilno.

- Če se zadržujete tik ob cestnem prometu ali vlaču, otroški voziček vedno držite čvrsto. Četudi ste blokiral zavoro, lahko preprih vozil otroški voziček premakne.
- Preden otroški voziček odnesete po stopnicah ali pred uporabo dvigala, otroka vzemite iz vozička in voziček zložite.
- Bodite pazljivi, ko se peljete čez robnike, po tirih, produ, tlakovcih itd.

**POZOR!** Otrok mora biti v otroškem vozičku vedno pripet.

**POMEMBNO!** Otroka imejte vedno pod nadzorom, niti za kratek časa ga ne pustite brez nadzora.

i stopala jednog (1) djeteta ili za meku nosiljku kada se postavi unutar sjedalice.

### **UPOZORENJE!**

- Uvijek pritisnite kočnice kada kolica miruju.
- Nikada ne parkirajte na uzbrdicama.
- Posebno pripazite da kolica stoje čvrsto i sigurno kada se koristite javnim prijevozom.
- Uvijek držite kolica kada ste u blizini prometnice ili željeznice. I kada je aktivirana kočnica, propuh iz vozila može pomaknuti šetalicu.
- Izvadite dijete iz kolica i sklopite ih prije nošenja po stepenicama ili upotrijebite dizalo.
- Pazite kada prelazite rubove pločnika, tračnice, šljunak, kaldrmu itd.

**UPOZORENJE!** Djeca moraju uvijek biti vezana.

**VAŽNO!** Moglo bi biti opasno ako ostavite dijete bez nadzora, čak i nakratko.

HU

Felhasználói útmutató

**FIGYELEM!** Ne engedje, hogy gyermeke...

- játsszon a babakocsival, vagy beállításokat végezzen rajta.
- segítsék nélkül bemásson a babakocsiba.
- a bevásárlókosárban álljon vagy utazzon.
- a lábtartóra álljon.

**FONTOS!** Az újszülötteket és az önállóan ülni még nem képes csecsemőket (körülbelül 6 hónapos korig) fekvő pozícióban szállítsa a babakocsiban, a háttámla legalsó pozíciója mellett. Mindig csatolja be a gyermeket a babakocsi ülésébe. A 6 hónap alatti gyermekek esetében vállpántokat a háttámla alsó helyeire állítsa be.

#### 4. Engedélyezés

Ennek a babakocsinak / utaztató rendszernek a kialakítása és a gyártása a DIN EN1888:2012 szabványnak megfelelően történt.

A BRITAX GO BIG<sup>2</sup> az alábbi konfigurációkban használható:



Babakocsiként a BRITAX GO BIG<sup>2</sup> 0 hónapos kortól 17 kg-ig vagy 3 éves korig

SI

Navodila za uporabo

**POZOR!** Otroku ne dovolite, da ...

- se z otroškim vozičkom igra ali ga nastavlja.
- pleza v otroški voziček brez tuje pomoči.
- stoji ali se vozi v nakupovalni košari.
- stoji na opori za noge.

**POMEMBNO!** Če imate novorojenčka oziroma dokler vaš otrok ne more sedeti pokončno brez pomoči (okoli 6 mesecev), otroka prenašajte le v položaju za spanje — s hrbtno oporo popolnoma spuščeno. Otroka v vozičku vedno priprnite. Pri otrocih, mlajših od 6 mesecev, ramenski pas speljite skozi najnižje odprtine v hrbtni opori.

#### 4. Odobritev

Ta otroški voziček / potovalni sistem je bil razvit in izdelan v skladu s standardom DIN EN 1888:2012.

BRITAX GO BIG<sup>2</sup> se lahko uporablja v naslednjih konfiguracijah:



Kot voziček s sedežem BRITAX GO BIG<sup>2</sup> za otroka od 0 mesecev naprej do 3 let oziroma do teže 17kg

HR

Upute za korisnika

**UPOZORENJE!** Ne dopustite vašem djetetu...

- da se igra ili namješta kolica.
- da se penje u kolica bez pomoći.
- da stoji ili se vozi u košari za kupnju.
- da stoji na osloncu za noge.

**VAŽNO!** Za novorođenčad ili dok vaše dijete ne bude moglo sjediti bez pomoći (oko 6 mjeseci), vozite dijete samo u položaju za spavanje s leđnim naslonom u potpuno spušenom položaju. Uvijek vežite dijete u sjedalici kolica. Za djecu mlađu od 6 mjeseci postavite ramene trake u najniže utore u leđnom naslonu.

#### 4. Odobrenje

Ova kolica/sustav za putovanje razvijeni su i proizvedeni sukladno normi DIN EN 1888:2012.

Kolice BRITAX GO BIG<sup>2</sup> mogu se upotrebljavati u sljedećim konfiguracijama:



Kao dječja kolica sa sjedalicom BRITAX GO BIG<sup>2</sup> od 0 mjeseci do 17 kg ili 3 godine



Az újszülötteket és az önállóan ülni még nem képes csecsemőket (körülbelül 6 hónapos korig) fekvő pozícióban szállítsa a babakocsiban, a háttámla legalsó pozíciója mellett. Mindig csatolja be a gyermeket a babakocsi ülésébe. A 6 hónap alatti gyermekek esetében vállpántokat a háttámla alsó helyeire állítsa be.



Utaztató rendszerként a gyerekhordozóval újszülött kortól 13 kg-ig

A BRITAX GO BIG<sup>2</sup> az alábbi Britax Römer gyerekhordozókkal (**külön kaphatók**) együtt használható utaztató rendszerként:

- BABY-SAFE
- BABY-SAFE plus
- BABY-SAFE plus II
- BABY-SAFE plus SHR II
- BABY-SAFE iSize
- Britax PRIMO

A gyerekhordozó csak hátrafelé nézve használható a babakocsin.

Ha utaztató rendszerként használja, kérjük, kövesse a gyerekhordozó útmutatóját.



Utaztató rendszerként a BRITAX GO PUHA MÓZESKOSÁRRAL újszülött kortól 9 kg-ig

Če imate novorojenčka oziroma dokler vaš otrok ne more sedeti pokončno brez pomoči (okoli 6 mesecev), otroka prenašajte le v položaju za spanje — s hrbtno oporo popolnoma spuščeno. Otroka v vozičku vedno pripnite. Pri otrocih, mlajših od 6 mesecev, ramenski pas speljite skozi najnižje odprtine v hrbtni opori.



Kot potovalni sistem z otroško lupinico od rojstva do 13 kg

BRITAX GO BIG<sup>2</sup> se lahko uporablja kot potovalni sistem z naslednjimi otroškimi lupinicami BRITAX Römer (**na voljo posebej**):

- BABY-SAFE
- BABY-SAFE plus
- BABY-SAFE plus II
- BABY-SAFE plus SHR II
- BABY-SAFE iSize
- Britax PRIMO

Otroško lupinico se sme v otroškem vozičku načeloma uporabljati samo tako, da je usmerjena vzvratno.

Pri uporabi potovalnega sistema upoštevajte navodila za vašo otroško lupinico.



Kot potovalni sistem z mehko prenosno posteljico BRITAX GO od rojstva do 9kg

Za novorojenčad ili dok vaše dijete ne bude moglo sjediti bez pomoći (oko 6 mjeseci), vozite dijete samo u položaju za spavanje s leđnim naslonom u potpuno spuštenom položaju. Uvijek vežite dijete u sjedalici kolica. Za djecu mlađu od 6 mjeseci postavite ramene trake u najniže utorne u leđnom naslonu.



Kao sustav za putovanje s nosiljkom za bebe od rođenja do 13 kg težine

Kolica BRITAX GO BIG<sup>2</sup> mogu se koristiti kao sustav za putovanje sa sljedećim dječjim nosiljkama marke Britax Römer (**dostupno odvojeno**):

- BABY-SAFE
- BABY-SAFE plus
- BABY-SAFE plus II
- BABY-SAFE plus SHR II
- BABY-SAFE iSize
- Britax PRIMO

Nosiljka za bebe smije se koristiti samo tako da gleda prema natrag na kolicima.

Kada se koristi kao sustav za putovanje, slijedite upute nosiljke za bebe.



Kao sustav za putovanje s BRITAX GO BIG<sup>2</sup> MEKOM NOSILJKOM od rođenja do 9 kg težine

HU

## Felhasználói útmutató

Ha a BRITAX GO BIG<sup>2</sup> babakocsit a BRITAX GO BIG<sup>2</sup> PUHA MÓZESKOSÁRRAL együtt használja, akkor a babakocsit a BRITAX GO PUHA MÓZESKOSÁR használati útmutatójában bemutatottak szerint kell csatlakoztatni. A mőzeskosárt mindig úgy helyezze el, hogy a gyermek a lehető legközelebb legyen a kupolához. A Britax javasolja, hogy a gyermeke mindig háttal legyen a haladási iránynak.



Utaztató rendszerként a BRITAX GO GYERMEKKOCSI-VÁZZAL újszülött kortól 9 kg-ig

A BRITAX GO BIG<sup>2</sup> használható a BRITAX GO GYERMEKKOCSI-VÁZZAL.

A BRITAX GO GYERMEKKOCSI-VÁZAT csak a haladási iránynak háttal lehet a babakocsin használni, a gyermekocsi-vázhoz mellékelt gyermekocsi-váz-adapterrel.

**A BRITAX GO BIG<sup>2</sup> az alábbi (külön megvásárolható) tartozékokkal használható:**

- Britax Go gyermekocsi-váz
- Britax Go BIG<sup>2</sup> puha mőzeskosár
- Britax Baby Safe gyerekhordozó
- Britax gyermekhordozó adapterek Maxi Cosi termékekhez
- Britax Go Load tálcá, táská
- Britax Go univerzális esővédő babakocsihoz
- Britax Go gyermekocsi-váz esővédő
- Britax Go univerzális szunyogháló
- Britax GO BIG<sup>2</sup> Toddler Board

Ha valamelyik kompatibilis tartozékkal használja együtt, mindig kövesse az adott tartozékra vonatkozó utasításokat.

SI

## Navodila za uporabo

Ko uporabljate BRITAX GO BIG<sup>2</sup> v povezavi z BRITAX GO BIG MEHKO PRENOSNO POSTELJICO, mora biti prenosna posteljica pritrjena kot opisano v navodilih za uporabo mehke prenosne posteljice BRITAX GO BIG<sup>2</sup>. Prenosno posteljico zmeraj položite tako, da bo glava otroka najbližje baldahinu. Britax priporoča, da otroka prevažate tako, da gleda nazaj proti vam.



Kot potovalni sistem s prenosno košaro BRITAX GO od rojstva do 9 kg

BRITAX GO BIG<sup>2</sup> se lahko uporablja skupaj z BRITAX GO PRENOSNO KOŠARO.

BRITAX GO PRENOSNA KOŠARA se v vozičku sme uporabljati le obrnjena nazaj in s priloženim adapterjem za prenosno košaro.

**BRITAX GO BIG<sup>2</sup> se lahko uporablja skupaj z naslednjo (na voljo posebej) dodatno opremo:**

- Britax Go prenosno košaro
- Britax GO BIG<sup>2</sup> mehko prenosno posteljico
- Britax Baby Safe otroškimi lupinicami
- Britax adapterji za otroške lupinice za Maxi Cosi
- Britax Go torbo za prtljago
- Britax Go univerzalnim dežnim pokrivalom za voziček
- Britax Go dežnim pokrivalom za prenosno košaro
- Britax Go univerzalno mrežo proti komarjem
- Britax GO BIG<sup>2</sup> Toddler Board

Pri uporabi v povezavi z drugo dodatno opremo zmeraj upoštevajte priložena navodila za uporabo te opreme.

HR

## Upute za korisnika

Kada koristite kolica BRITAX GO BIG<sup>2</sup> u kombinaciji s BRITAX GO BIG<sup>2</sup> MEKANOM NOSILJKOM, nosiljka se mora pričvrstiti kako je opisano u korisničkom priručniku za BRITAX GO MEKANU NOSILJKU. Uvijek postavite nosiljku tako da je glava djeteta smještena što bliže krovu. Britax preporučuje da uvijek držite dijete okrenuto prema natrag.



Kao sustav za putovanje s BRITAX GO BIG<sup>2</sup> KOŠAROM ZA KOLICA od rođenja do 9 kg težine

Kolica BRITAX GO BIG<sup>2</sup> mogu se koristiti zajedno s BRITAX GO KOŠAROM ZA KOLICA.

BRITAX GO KOŠARA ZA KOLICA smije se postaviti na kolica samo tako da gleda prema natrag, i to uz pomoću adaptera za košaru koji se isporučuje s košarom.

**Kolica BRITAX GO BIG<sup>2</sup> mogu se koristiti sa sljedećom (odvojeno dostupnom) dodatnom opremom:**

- Britax Go košara za kolica
- Britax GO BIG<sup>2</sup> mekana nosiljka
- Britax Baby Safe dječje nosiljke
- Britax Infant adapteri za nosiljke za Maxi Cosi
- Britax Go torba za kolica
- Britax Go univerzalna kišna navlaka za kolica
- Britax Go kišna navlaka za košaru za kolica
- Britax Go univerzalna mrežica protiv komaraca
- Britax GO BIG<sup>2</sup> Toddler Board

Kada se koriste u kombinaciji s bilo kojom kompatibilnom dodatnom opremom, uvijek slijedite upute isporučene s dodatnom opremom.

## 5. A Britax GO BIG<sup>2</sup> karbantartása

A biztonságos funkciók megóvása:

A terméket rendszeresen ellenőrizni és tisztítani kell.

A jármű rendszeres felhasználói karbantartást igényel:

- Rendszeresen ellenőrizze, hogy az összes csavar, szegecs és egyéb rögzítőelem teljesen meg van-e szorítva.
- Rendszeresen vizsgálja meg a gyereklülés minden fontos részét, hogy azokon nem láthatók-e sérülések. Győződjön meg róla, hogy a mechanikus alkatrészek megfelelően működnek-e.
- Kenőanyagként ne használjon kenőzsírt vagy olajat — csak szilikon-alapú spray-t használjon.
- A túl nagy terhelés vagy a nem megfelelő összecsukás a babakocsi károsodását vagy tönkremenetelét okozhatja.
- A bevásárlókosárba ne helyezzen 10kg-nál nehezebb súlyt.
- Ne álljon vagy üljön a lábtartóra.
- Soha ne használjon más pótalkatrészeket vagy tartozékokat, mint amelyeket a gyártó mellékelte vagy jóváhagyott.
- Ne hagyja, hogy a gyermekkocsi-váz vagy a babakocsi hosszabb ideig nedves maradjon. Ha elázik, szétnyitva szárítsa ki szobahőmérsékleten.
- Az összecsukott babakocsit csak jól szellőző helyen tárolja a penészedés elkerülése érdekében.
- Ne tárolja közvetlen hőforrás — például radiátor vagy nyílt láng — közelében.
- Ne tegye ki a babakocsit közvetlen napfénynek, mert az a textil kifakulását okozhatja.
- Légi utazáshoz csomagolja be alaposan a babakocsit.
- Ne használja a babakocsit akkor, ha valamely alkatrésze elgörbült, elkopott vagy eltört. A babakocsit csak javítószerviz javíthatja, vagy lépjen kapcsolatba a Britax ügyfélszolgálatával.
- Cserealkatrészek és tartozékok a helyi Britax márkakereskedőnél szerezhetők be, vagy lépjen kapcsolatba a Britax ügyfélszolgálattal.

## 5. Nega vašega Britax GO BIG<sup>2</sup>

Za ohranitev varnega delovanja:

Izdelek je treba redno in preverjati in čistiti.

Ta voziček zahteva redno vzdrževanje:

- Redno preverjajte, ali so vsi vijaki, zakovice, sorniki in druga pritrdila trdno pritjeni.
- Vse pomembne dele redno preverjajte glede poškodb. Pripravite se, da mehanski deli delujejo brezhibno.
- Ne uporabljajte maziva ali olja za mazanje — uporabljajte razpršilo na osnovi silikona.
- Pretežko breme ali nepravilno zlaganje lahko poškoduje ali uniči vaš voziček.
- V nakupovalno košaro ne vstavite kot 10kg težko breme.
- Na opori za noge ne stojte ali sedite.
- Nikoli ne uporabljajte nadomestnih delov oziroma dodatne opreme, ki je ni dobavil ali odobril proizvajalec.
- Preprečite, da bi prenosna košara oziroma otroški voziček ostala mokra dlje časa. Če se zmoči, jo pustite, da se razstavljen posuši pri sobni temperaturi.
- Da bi preprečili nastanek plesni, zložen voziček skladiščite samo v suhem stanju in v dobro prezračevanih prostorih.
- Ne skladiščite ga v neposredni bližini toplotnih virov, npr. radiatorjev ali odprtega ognja.
- Če je voziček izpostavljen sončni svetlobi, lahko blago zbledi.
- Otroški voziček za potovanja z letalom skrbno zložite.
- Otroškega vozička ne uporabljajte, če so deli prepognjeni, odtrgani ali prelomljeni. Otroški voziček sme popraviti servisna služba ali pokličite službo za pomoč strankam Britax.
- Nadomestni deli in dodatna oprema so na voljo pri vašem lokalnem zastopniku podjetja Britax ali pa se obrnite na njihovo službo za pomoč strankam.

## 5. Održavanje kolica Britax GO BIG<sup>2</sup>

Za čuvanje sigurne funkcije:

Proizvod treba redovito provjeravati i čistiti.

Kolica zahtijevaju redovito održavanje korisnika:

- Redovito provjeravajte jesu li svi vijci, zakovice, svornjaci i ostali pričvrtni elementi potpuno zategnuti.
- Redovite pregledavajte jesu li oštećeni važni dijelovi. Pobrinite se da sve mehaničke komponente rade pravilno.
- Nemojte upotrebljavati mazivo ili ulje za podmazivanje — upotrijebite raspršivač na bazi silikona.
- Preveliko opterećenje ili nepravilno sklapanje mogu oštetiti ili uništiti kolica.
- Nikada ne stavljajte više od 10 kg u košaru za kupnju.
- Nemojte stajati niti sjedati na oslonac za noge.
- Nikada nemojte upotrebljavati druge rezervne dijelove ili dodatnu opremu koju nije isporučio ili odobrio proizvođač.
- Nemojte dopustiti da košara za kolica ili kolica ostanu mokri tijekom duljeg vremena. Ako se navlaži, ostavite ga nesklopljenog da se osuši pri sobnoj temperaturi.
- Sklopljena kolica držite samo u dobro prozračenim prostorima da ne bi nastala pljesan.
- Nemojte ih čuvati blizu izravnog izvora topline, npr. radijatora ili otvorenih kamina.
- Kolica držite podalje od sunčeve svjetlosti jer bi tkaninasti dijelovi mogli izbljediti.
- Prije putovanja zrakoplovom pažljivo upakirajte kolica.
- Nemojte upotrebljavati kolica ako su dijelovi savijeni, istrošeni ili slomljeni. Pobrinite se da kolica popravi servisni tehničar ili se obratite Britaxovoj Službi za korisnike.
- Zamjenski dijelovi i dodatna oprema dostupni su preko lokalnog dobavljača tvrtke Britax ili se obratite Korisničkoj službi tvrtke Britax.

## 5.1 Ápolási útmutató

A textileket nem szabad vegytisztítással, fehérítőszerrel vagy egyéb agresszív anyagokkal tisztítani.

A mosási útmutató a huzatokon lévő címkéken olvasható. Ne szárítsa szárítógépben — szárítás csak teregetéssel.

Az egyes elemeket hagyja teljesen megszáradni, lehetőleg ne közvetlen napsugárzásnak kitéve.

A vászontető szivaccsal és langyos szappanos vízzel tisztítható. Az ülés minden egyéb textilből készült része levehető és mosógépben mosható.

A mosásra vonatkozó utasítások minden szöveten és borításon megtalálhatók.

Eső vagy hó esetén az esővédő használatával biztosítható 100%-os védelem a nedvesség ellen.

A külső szövet mosása során ügyeljen arra, hogy minden szappan és tisztítószer-maradékot kimosson, hogy a kezelés hatékonyabb legyen.

Mossa le és törölje le a babakocsit, ha tengeri vagy sózott utakon járt vele.

A műanyag részek és a fém alkatrészek nedves ruhával tisztíthatók.

Vízzel történő érintkezés után a fémalkatrészeket meg kell szárítani a rozsdásodás elkerülése érdekében.

A kosár szivaccsal és langyos szappanos vízzel tisztítható.

## 5.1 Navodila za nego

Tekstila ne čistite s kemikalijami, belili ali drugimi agresivnimi sredstvi.

Preberite etiketo z navodili za pranje na prevlekah. Ne sušite v električnem sušilniku — obesite ga mokro.

Pustite, da se deli dobro posušijo, po možnosti ne na neposredni sončni svetlobi.

Pokrov lahko očistite z gobico in mlačno milnico. Vse druge tekstilne dele sedeža je mogoče odstraniti in oprati v pralnem stroju.

Navodila za pranje je mogoče najti na vseh materialih in pokrovih.

100% zaščito pred vlago je mogoče doseči z uporabo dež-nega pokrivala za dež ali sneg.

Pri pranju zunanjega tekstila poskrbite, da boste odstranili vse ostanke mila oziroma čistila, tako da bo čiščenje kar najučinkovitejše.

Če je bil izpostavljen morskimi vodi ali soli za potres.

Plastične in kovinske dele lahko očistite z vlažno krpo.

Kovinski deli se morajo po stiku z vodo posušiti, da se prepreči nastajanje rje.

Košaro lahko očistite z gobico in mlačno milnico.

## 5.1 Upute za održavanje

Nemojte provoditi suho čišćenje dijelova tkanine niti upotrebljavati izbjeljivače ili druge nagrizajuće tvari.

Pročitajte oznake na pokrovima koje navode upute za pranje i nemojte ih sušiti u sušilici, samo ih ostavite da se ocijede.

Pričekajte da se dijelovi potpuno osuše, po mogućnosti podalje od izravne sunčeve svjetlosti.

Krov se može čistiti spužvom i mlakom vodom sa sapunicom. Svi ostali dijelovi tkanine sjedalice mogu se skinuti i strojno oprati.

Upute za pranje nalaze se na svim tkaninama i navlakama. Ako želite postići 100%-tnu zaštitu od vlage, upotrijebite zaštitu za kišu da biste zaštitili kolica od kiše ili snijega.

Kada perete vanjsku tkaninu, pripazite na to da uklonite sve ostatke sapunice ili sredstva za čišćenje kako bi pranje bilo učinkovito.

Ispirite i osušite kolica ako su bila izložena moru ili cesti posutoj soli.

Plastični i metalni dijelovi mogu se očistiti vlažnom krpom. Nakon kontakta s vodom, metalni dijelovi trebaju se osušiti radi sprječavanja hrđe.

Košaru možete očistiti spužvom i mlakom sapunicom.



HU

Felhasználói útmutató

## 6. A termék bemutatása

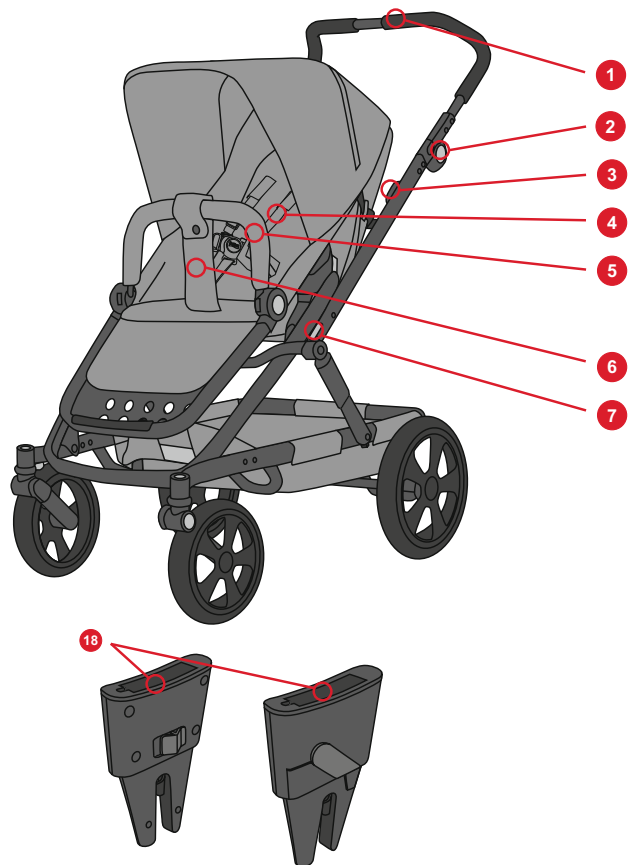

SI

Navodila za uporabo

## 6. Pregled izdelka

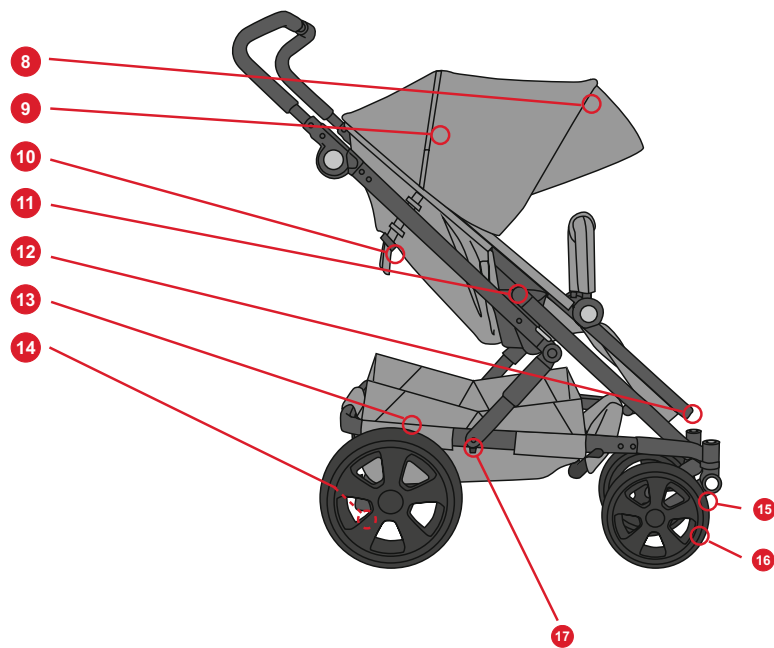

HR

Upute za korisnika

## 6. Pregled proizvoda

## 6.1 Leírás

Sz.	Leírás
1	Állítható fogantyú
2	Fogantyúmagasság-állító
3	Vázösszecsukó kar
4	Heveder
5	Karfa
6	Lábköz-szíj
7	Váz-zár
8	Vászontető
9	Szellőzőnyílás
10	Háttámla-beállító kar
11	Bekattintható zár
12	Lábtartó
13	Kosár
14	Parkolófék
15	Forgócsukló-zár
16	Forgócsuklós kerék
17	Szállítási zár
18	BABY-SAFE adapter

## 6.1 Opis

Št.	Opis
1	Prilagodljivi ročaj
2	Nastavljalnik višine ročaja
3	Vzvod za zlaganje ogrodja
4	Varnostni pas
5	Varnostni lok
6	Mednožni pas
7	Blokada ogrodja
8	Pokrov
9	Odpertina za zrak
10	Ročica za prilagoditev hrbtno opore
11	Zaskočna blokada
12	Opora za noge
13	Košara
14	Parkirna zavora
15	Blokada vrtljivih koles
16	Vrtljivo kolo
17	Blokada transporta
18	Adapter BABY-SAFE

## 6.1 Opis

Br.	Opis
1	Podesiva ručka
2	Podešavač visine ručke
3	Poluga za sklapanje okvira
4	Pojasevi
5	Šipka odbojnika
6	Razdvojna traka između nogu
7	Blokada okvira
8	Pokrov
9	Ventilacijski otvor
10	Ručka za podešavanje leđnog naslona
11	Blokada za uglavljivanje
12	Oslonac za noge
13	Košara
14	Kočnica za parkiranje
15	Blokada zakretanja
16	Zakretni kotač
17	Transportna blokada
18	BABY-SAFE adapter

## 6.2 Műszaki adatok

### Méretek

- Ülés: 23 / 98 x 32 cm
- Kerekek: 23 — 30 cm
- Fogantyúmagasság-állító: 55 — 111 cm
- Összecsukott váz, kerekek: 80,5 x 61,5 x 52 cm
- Összecsukott váz, kerekek, ülés: 80,5 x 61,5 x 52 cm

### Súly

- Váz, kerekek: 10 kg
- Ülés: 4 kg
- Váz, kerekek, ülés: 14 kg

### Maximális teherbírás

- Ülés: 17 kg
- Kosár: 10 kg

## 6.2 Tehnične informacije

### Dimenzije

- Sedežna enota: 23 / 98 x 32 cm
- Kolesa: 23 — 30 cm
- Območje nastavitve višine ročaja: 55 — 111 cm
- Zloženo ogrodje, kolesa: 80,5 x 61,5 x 52 cm
- Zloženo ogrodje, kolesa, sedežna enota: 80,5 x 61,5 x 52 cm

### Teža

- Ogrodje, kolesa: 10 kg
- Sedežna enota: 4 kg
- Ogrodje, kolesa, sedežna enota: 14 kg

### Maks. obremenitev

- Sedežna enota: 17 kg
- Košara: 10 kg

## 6.2 Tehnički podaci

### Dimenzije

- Sjedalica: 23 / 98 x 32 cm
- Kotači: 23 — 30 cm
- Raspon visine ručke: 55 — 111 cm
- Sklopljeni okvir, kotači: 80,5 x 61,5 x 52 cm
- Sklopljeni okvir, kotači, sjedalica: 80,5 x 61,5 x 52 cm

### Težina

- Okvir, kotači: 10 kg
- Sjedalica: 4 kg
- Okvir, kotači, sjedalica: 14 kg

### Maksimalno opterećenje

- Sjedalica: 17 kg
- Košara: 10 kg



7.1

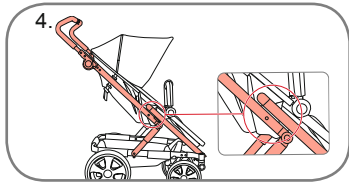
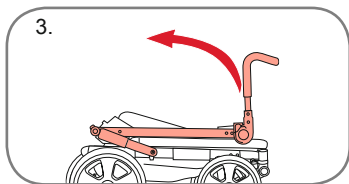
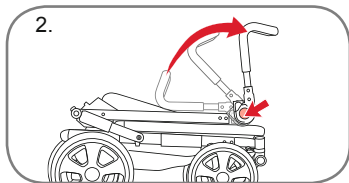
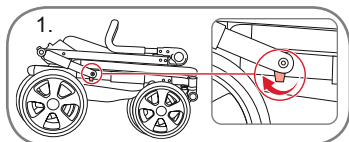

7.2

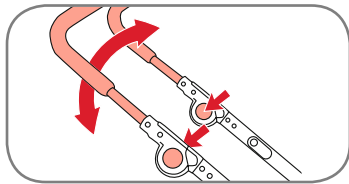

## 7. Váz

### 7.1 A váz szétnyitása

**FIGYELEM!** Ellenőrizze, hogy a babakocsi fékje rögzítve legyen. Lásd a 19. oldalt.

1. Oldja ki a szállítási zárt a gombot a hátsó kerék felé húzva.
2. Nyomja be és tartsa benyomva a kioldógombokat a fogantyú mindkét oldalán, majd hajtsa ki a fogantyút 45 fokos szögben.
3. Nyissa szét a vázat a fogantyút felemelve és maga felé húzva.
4. Ügyeljen arra, hogy a váz a képeken látható helyzetben rögzüljön.
5. Emelje a fogantyút a kívánt helyzetbe. Lásd a 6.2 pontot.

**FIGYELEM!** Mielőtt a gyermekével használná a babakocsit, ellenőrizze, hogy a vázrögzítők rögzített helyzetben legyenek.

### 7.2 Fogantyú dőlésszögének beállítása

1. A fogantyú két oldalán található magasságállító gombjainak lenyomásával állítsa be a fogantyú magasságát.
2. Emelje fel/süllyessze le a fogantyút a kívánt helyzetbe, oldja ki a gombokat; a fogantyú az új helyzetben rögzül.

## 7. Ogrodje

### 7.1 Raztegovanje ogrodja

**POZOR!** Prepričajte se, da je zavora otroškega vozička aktivirana. Glejte stran 19.

1. Sprostite transportno blokado, in sicer tako, da povlečete gumb v smer zadnjega kolesa.
2. Pritisnite in držite gumba za deblokado na obeh straneh ročaja in raztegnite ročaj na 45 stopinj.
3. Raztegnite ogrodje tako, da dvignete ročaj in ga povlečete proti sebi.
4. Prepričajte se, da ogrodje zaskoči v pravilni položaj kot kažejo slike.
5. Dvignite ročaj na zahtevano višino, glejte 6.2.

**POZOR!** Preden vanj položite otroka, se prepričajte, ali so blokade ogrodja vozička pravilno zaskočile.

### 7.2 Prilagoditev kota ročaja

1. Višino ročaja nastavite tako, da pritisnete gumba nastavljalnika višine na obeh straneh ročaja.
2. Dvignite/spustite ročaj na zahtevano višino, sprostite gumba in ročaj bo zaskočil v novem položaju.

## 7. Okvir

### 7.1 Rasklapanje okvira

**UPOZORENJE!** Provjerite je li kočnica kolica aktivirana. Vidi stranicu 19.

1. Otpustite transportnu blokadu tako da povučete gumb u smjeru stražnjeg kotača.
2. Pritisnite i držite gumbе za otpuštanje s obje strane ručke i rasklopите ručku do 45 stupnjeva.
3. Rasklopите okvir tako da podignete ručku i povučete je prema sebi.
4. Okvir mora uglaviti blokadu kako je prikazano na slikama.
5. Podignite ručku u potrebni položaj, vidi 6.2.

**UPOZORENJE!** Provjerite jesu li blokade okvira aktivirane prije nego što počnete voziti dijete u kolicima.

### 7.2 Podešavanje kuta ručke

1. Podesite visinu ručke pritiskom gumba na podešavaču visine s obje strane ručke.
2. Podignite/spustite ručku do željenog položaja, otpustite gumbе i ručka će se uglaviti u novi položaj.

**FONTOS!** Ügyeljen, hogy használat előtt a fogantyú rögzített helyzetben, és mindkét oldalon ugyanolyan magasságban legyen. Ha a fogantyúra és/vagy a háttámlára és/vagy az oldalakra súlyokat helyeznek, az hátrányosan befolyásolja a babakocsi stabilitását.

**POMEMBNO!** Pred uporabo se prepričajte, ali je ročaj v blokiranem položaju in na isti višini na obeh straneh. Brezmena, pritrjena na ročaju in/ali hrbtini opori in/ali na straneh otroškega vozička, vplivajo na njegovo stabilnost.

**VAŽNO!** Prije uporabe provjerite je li ručka učvršćena i na istoj visini s obje strane. Svaki teret na ručki i/ili leđnom naslonu i/ili na bočnim stranama utječe na stabilnost kolica.

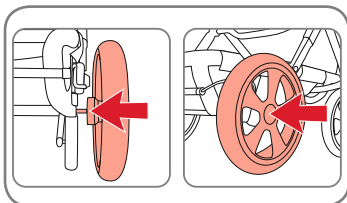

### 7.3 A hátsó kerekek felszerelése

1. Nyomja meg a rögzítő gombot, és nyomja rá teljesen a kereket a tengelyre.
2. Engedje fel a gombot, és ellenőrizze, hogy a kerék biztonságosan a helyén van-e.

**FIGYELEM!** Használat előtt ellenőrizze, hogy a kerekek stabilan a helyükön vannak, és nem húzhatók le a tengelyről.

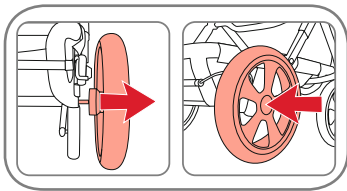

### 7.4 A hátsó kerekek levétele

1. Nyomja meg a rögzítő gombot, majd pedig húzza le a kereket a tengelyről.
2. A kerekek ismételt visszahelyezése előtt törölje le a szennyeződést a tengelyekről.

### 7.3 Pritrjevanje zadnjih koles

1. Pritisnite zaklepni gumb in kolo potisnite na os tako daleč, kolikor je to mogoče.
2. Sprostite gumb in se prepričajte, da je kolo varno vpeto v pravilnem položaju.

**POZOR!** Pred uporabo se prepričajte, da je kolo trdno pritrjeno in da ne more zdrsniti z osi.

### 7.4 Odstranjevanje zadnjih koles

1. Pritisnite zaklepni gumb in kolo povlecite z osi.
2. Pred ponovno namestitvijo kolesa obrišite umazanijo z osi.

### 7.3 Postavljanje stražnjih kotača

1. Pritisnite gumb za zaključavanje i gurnite kotač na osovinu do kraja.
2. Otpustite gumb i provjerite stoji li kotač čvrsto na mjestu.

**UPOZORENJE!** Prije uporabe provjerite jesu li kotači čvrsto pričvršćeni i da se ne mogu povući s osovine.

### 7.4 Uklanjanje stražnjih kotača

1. Pritisnite gumb za zaključavanje i povucite kotač s osovine.
2. Prije nego što vratite kotač, obrišite eventualnu prljavštinu s osovine.

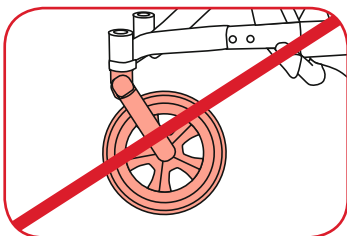
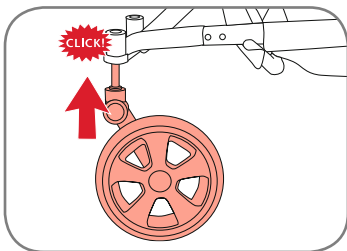

## 7.5 Az elülső kerekek felszerelése

1. Nyomja be a kerekes egységet a kerécsatlakozóba, amíg kattánással a helyére nem kerül.
2. Kifelé húzással ellenőrizze, hogy a kerék stabilan a helyén van-e.

**FIGYELEM!** Használat előtt ellenőrizze, hogy a kerekek stabilan a helyükön vannak, és nem húzhatók le a kerécsatlakozóról. Ügyeljen, hogy helyesen, a babakocsi külső oldala felé nézve szerelje fel a kerekeket.

## 7.6 Az elülső kerekek levétele

**A forgócsuklós kerekek levétele:**  
A forgócsuklós kerék levételéhez a kerék lehúzása közben nyomja be a keréktartó tetején lévő gombot. A kerék visszahelyezése előtt törölje le a szennyeződést a csatlakozóról.

## 7.7 Forgócsuklós funkció

**A forgócsuklós funkció kikapcsolása (A):**

A forgócsuklós funkció kikapcsolásához nyomja a forgócsuklós-zárat az alsó helyzetbe.

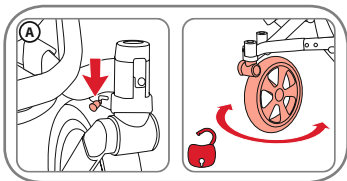

## 7.5 Pritrjevanje sprednjih koles

1. Kolo potisnite v nosilec kolesa, tako da zaskoči (klik).
2. S povlekom kolesa navzven preverite, ali je to dobro pritrjeno.

**POZOR!** Pred uporabo se prepričajte, da sta obe kolesi trdno pritrjeni in da ne moreta izskočiti iz nosilca kolesa. Poskrbite, da boste kolesa na ogrodje namestili pravilno — obrnjeni morata biti proti zunanji strani vozička.

## 7.6 Odstranjevanje sprednjih koles

**Odstranjevanje vrtljivih koles:**  
Da bi odstranili vrtljiva kolesa, pritisnite gumb na vrhu nosilca kolesa in pri tem povlecite kolo iz nosilca. Pred ponovno namestitvijo kolesa obrišite umazanijo z nosilca kolesa.

## 7.7 Vrtenje koles

**Sprostitev vrtenja koles (A):**

Za deblokado kolesa potisnite gumb za blokado/deblokado vrtenja koles v spodnji položaj.

## 7.5 Postavljanje prednjih kotača

1. Pritiščite jedinicu kotača u priključak za kotač dok se ne uglati uz škljocaj.
2. Povlačenjem prema van provjerite sjedi li kotač čvrsto na mjestu.

**UPOZORENJE!** Prije uporabe provjerite jesu li kotači čvrsto pričvršćeni i da se ne mogu povući s priključka za kotač. Pobrinite se da ispravno postavite kotače na okvir tako da su okrenuti prema vanjskog strani kolica.

## 7.6 Uklanjanje prednjih kotača

**Uklanjanje zakretnih kotača:**  
Da biste uklonili zakretne kotače, pritisnite gumb za vrhu držača kotača i istovremeno povlačenjem skinite kotač. Prije nego što vratite kotač, obrišite eventualnu prljavštinu s priključka.

## 7.7 Zakretna funkcija

**Otpuštanje zakretne funkcije (A):**

Da biste otpustili zakretnu funkciju, pritisnite blokadu zakretanja u položaj prema dolje.

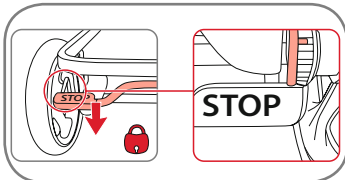
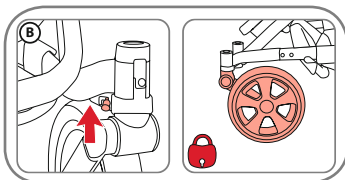

## HU Felhasználói útmutató

### A forgócsuklós funkció bekapcsolása (B):

A kerekek rögzítéséhez nyomja a forgócsukló-zárat a felső helyzetbe.

**Javaslat:** A forgócsukló bekapcsolása egyszerűbb, ha a forgócsukló bekapcsolása/kikapcsolása közben kissé felemeli a váz elejét.

## 7.8 A fék rögzítése

A fékrúd benyomásával vagy felhúzásával aktiválhatja vagy oldhatja ki a parkolóféket. A parkolófék aktív állapotában a fékrudaknak rögzülniük kell a fogaskerekek közé.

**FIGYELEM!** A parkolófék legyen mindig bekapcsolva, amikor beteszi a gyermekét a babakocsiba, vagy amikor kiveszi a babakocsiból.

## 7.9 Kosár

A kosár szövetének felhajtásával növelheti az úrtartalmát.

**FIGYELEM!** A bevásárlókocsárba ne helyezzen 10 kg-nál nehezebb súlyt. A nehezebb tárgyakat mindig a kosár közepére helyezze. Előfordulhat, hogy a babakocsi instabillá válik, ha a kosár súlya nem egyenletesen oszlik el.

## SI Navodila za uporabo

### Blokada vrtenja koles (B):

Za blokado kolesa potisnite gumb za blokado/deblokado vrtenja koles v zgornji položaj.

**Namig:** To storite lažje, če pri blokadi ali deblokadi vrtenja koles ogrodje nekoliko dvignete.

## 7.8 Aktiviranje zavore

Za aktiviranje oziroma deaktiviranje parkirne zavore to pritisnite navzdol oziroma povlecite navzgor.

Ko je parkirna zavora aktivirana, se pričajate, da zavorni somiki segajo v utore zobovja kolesa.

**POZOR!** Preden otroka položite v voziček oziroma ga vzamete iz vozička se pričajate, da je parkirna zavora aktivirana.

## 7.9 Košara

Nosilnost nakupovalne košare povečate tako, da jo razprete.

**POZOR!** V nakupovalno košaro ne vstavite kot 10 kg težko breme. Težje predmete zmeraj položite v sredino košare. Če teža v košari ni enakomerno razporejena, lahko voziček postane nestabilen.

## HR Upute za korisnika

### Blokada zakretne funkcije (B):

Da biste blokirali kotače, pritisnite blokado zakretanja u položaj prema gore.

**Savjet:** Blokiranje zakretanja bit će lakše ako lagano podignete prednji dio okvira kada blokirate/otpuštate funkciju zakretanja.

## 7.8 Korištenje kočnice

Pritisnite polugu kočnice prema dolje ili je povucite prema gore da biste aktivirali, odnosno otpustili kočnicu za parkiranje. Kada je kočnica za parkiranje pritisnuta, poluge kočnice moraju se uglaviti u zupce kotača.

**UPOZORENJE!** Provjerite je li aktivirana kočnica za parkiranje kad stavljate dijete u kolica ili ga uzimate iz kolica.

## 7.9 Košara

Povećajte kapacitet košare tako da smotate tkaninu košare.

**UPOZORENJE!** Nikada ne stavljajte više od 10 kg u košaru za kupnju. Teže predmete uvijek stavite u sredinu košare. Kolica mogu postati nestabilna ako je težina u košari neravnomjerno raspoređena.

## 7.10 Ülés

Az ülés bármilyen irányban elhelyezhető a vázon.

**FIGYELEM!** Használat előtt ellenőrizze, hogy az ülés csatlakozóelemei megfelelően kapcsolódtak-e a vázba.

### Az ülés leválasztása

Az ülés leválasztásához nyomja meg a rögzítőelem két oldalán elhelyezett szürke gombokat, majd emelje le az ülést.

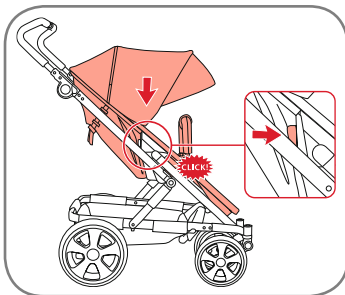

**FONTOS!** Ne használja az ülést autóülésként.

### Az ülés felszerelése

Emelje meg az ülést, és helyezze a vázon lévő bekattintható zárba. Az ülés vázra történő rögzítéskor kattán hang hallható.

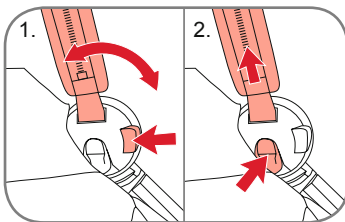

## 7.11 Karfa

1. Hajtsa fel a karfát a kioldó gombok benyomásával.
2. Távolítsa el a karfát a rögzítőelemen két oldalán található gombok megnyomásával, majd a karfa kifelé húzásával.

**FIGYELEM!** Ügyeljen arra, hogy a karfa rögzített helyzetben legyen, amikor a gyermek a babakocsiban ül.

## 7.10 Sedežna enota

Sedežno enoto je na ogrodje mogoče namestiti v obe smeri.

**POZOR!** Pred uporabo vozička se prepričajte se, da so zapirala sedežne enote pravilno in varno spojena z ogrodjem.

### Odstranjevanje sedežne enote

Sedežno enoto odstranite tako, da pritisnete siva gumba na zapiralu na obeh straneh in sedežno enoto dvignete.

**POMEMBNO!** Sedežne enote ne uporabljajte kot avtosedež.

### Pritrjevanje sedežne enote

Dvignite sedežno enoto in jo namestite na zaskočna zapirala na ogrodju. Ob tem morate zaslišati zaskok (klik) — sedežna enota je sedaj pritrjena na ogrodje.

## 7.11 Varnostni lok

1. Varovalni lok poklopite tako, da pritisnete gumba za deblokado.
2. Varovalni lok odstranite tako, da pritisnete gumba na pritržilih na obeh straneh in nato varovalni lok povlečete navzven.

**POZOR!** Če je otrok v vozičku, se prepričajte, da je varnostni lok blokiran.

## 7.10 Sjedalica

Sjedalica se može postaviti na okvir u bilo kojem smjeru.

**UPOZORENJE!** Pobrinite se da su prije uporabe sve naprave za pričvršćivanje sjedalice pravilno aktivirane na okviru.

### Odvajanje sjedalice

Odvajite sjedalicu tako da pritisnete sive gumbе na mehanizmu zaključavanja na objema stranama i podignete sjedalicu.

**VAŽNO!** Ne upotrebljavajte sjedalicu kao sjedalo u automobilu.

### Pričvršćivanje sjedalice

Podignite sjedalicu i stavite je u blokadu za ugavljanje na okviru. Kad se sjedalica uglati u okvir, treba se čuti škljocaj.

## 7.11 Šipka odbojnika

1. Rasklopite šipku odbojnika tako da pritisnete gumbе za otpuštanje.
2. Uklonite šipku odbojnika tako da pritisnete gumbе na priključcima s obje strane i zatim povučete šipku odbojnika prema van.

**UPOZORENJE!** Šipka odbojnika mora biti zaključana kad dijete sjedi u kolicima.

## 7.12 A háttámla és a lábtartó beállítása

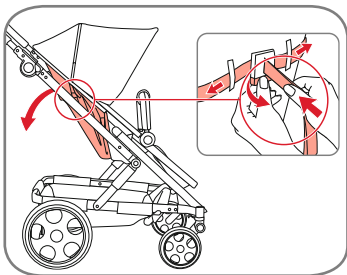

### Háttámla

1. A szíjak hosszabbra vagy rövidebbre véstelével állítsa be a háttámla dőlésszögét.
2. Húzza fel a kart és engedje ki a szíjakat a háttámla hátradöntéséhez.

**FIGYELEM!** A háttámla dőlésszögét egyformán kell beállítani a beállítószíjjakkal.

### Lábtartó

- A lábtartó állítható.  
A lábtartó **emeléséhez** mozdítsa el a lábtartót felfelé, vízszintes helyzetbe.  
A lábtartó **leengedéséhez** mindkét oldalon nyomja be a gombot.

**FONTOS!** Ne álljon vagy üljön a lábtartóra. A lábtartót csak egyik (1) lába, vagy a lábfejei, vagy a puha mózeskosár alátámasztására használja, ha az van elhelyezve az ülésben. A két oldalt nem egyforma dőlésszögű háttámla hátrányosan befolyásolhatja a termék stabilitását.

**FIGYELEM!** A lábtartó maximális teherbírása 3 kg.

## 7.12 Prilaganje hrbtne opore in opore za noge

### Hrbtna opora

1. Podaljšajte ali skrajšajte pasove, da prilagodite kot hrbtne opore.
2. Za spuščanje hrbtne opore povlecite vzvod navzgor in sprostite pasove.

**POZOR!** Prilagoditev hrbtne opore s prilagodnimi pasovoma mora biti enakomerna.

### Oporaza noge

- Opora za noge je prilagodljiva.  
Da bi oporo **dvignili**, jo premaknite navzgor v vodoravni položaj.  
Oporo **spustite** tako, da pritisnete gumba na obeh straneh.

**POMEMBNO!** Na opori za noge ne stojte ali sedite.  
Opora za noge se sme uporabljati izključno kot podpora za noge in stopala za enega (1) otroka ali mehko prenosno posteljico, ko je ta nameščena v sedežu. Neenakomerno nagnjena hrbtne opore lahko oslabša stabilnost vozička.

**POZOR!** Maks. obremenitev opore za noge je 3 kg.

## 7.12 Namještanje leđnog naslona i oslonca za noge

### Leđni naslon

1. Produžite ili skratite trake da biste namjestili kut leđnog naslona.
2. Povucite polugu prema gore i otpustite trake da biste nagnuli leđni naslon.

**UPOZORENJE!** Namještanje leđnog naslona mora se postaviti jednako pomoću traka za podešavanje.

### Oslonac za noge

- Oslonac za noge može se podesiti.  
Da biste **podignuli** oslonac za noge, pomaknite oslonac za noge prema gore u vodoravni položaj.  
**Spustite** oslonac za noge tako da pritisnete gumba s obje strane.

**VAŽNO!** Nemojte stajati niti sjediti na oslonac za noge.  
Oslonac za noge smije se koristiti samo kao potpora za noge i stopala jednog (1) djeteta ili za meku nosiljku kada se postavi unutar sjedalice. Neravnomjerno nagnuti leđni naslon može utjecati na stabilnost kolica.

**UPOZORENJE!** Maksimalno opterećenje na osloncu za noge iznosi 3 kg.

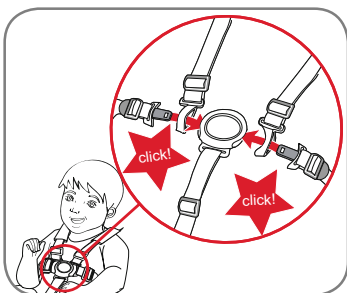

### 7.13 A gyermek rögzítése

**FIGYELEM!** Mindig helyesen rögzített és beállított biztonsági övet használjon!

**FIGYELEM!** A lábköz-szíjat mindig a csípőövvel együtt használja.

#### A biztonsági heveder bezárása

Vezesse át a vállszij csatjának nyelvét a csípőszij nyelvére, majd kattintsa a csatba.

#### A biztonsági heveder beállítása

A biztonsági heveder beállításához húzza fel vagy le a szabályozókapcsokat a vállszijon és a csípőszíjon a kívánt hosszúságig.

**VIGYÁZAT!** A gyermek ülőhelyzetének megváltoztatásakor mindig állítsa be újból az övet.

#### A biztonsági heveder kinyitása

Nyomja le a csaton lévő gombot, majd oldja ki a váll- és csípőszíjat a csatból.

#### A biztonsági heveder leválasztása

A biztonsági heveder magasságának állításához kövesse a biztonsági heveder eltávolítását bemutató lépéseket a 23. oldalon. A biztonsági heveder vállszijainak levételéhez tolja át a biztonsági heveder szíját és a rögzítő csatot a háttámla lapján található hevedertyukakon.

1. Emelje fel az ülést. Emelje fel a háttámla ülésanyagát és nyissa ki a háttámla aljánál található tépőzárát.

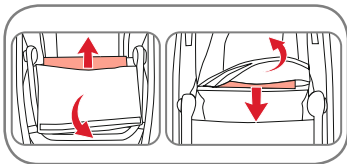
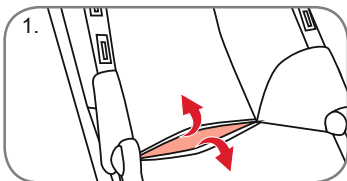
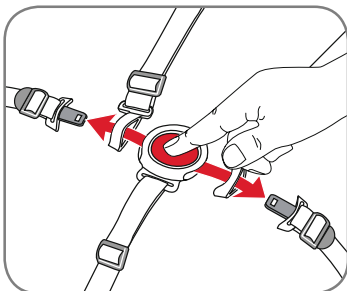

### 7.13 Pripenjanje vašega otroka

**POZOR!** Vedno uporabljajte pravilno nameščen in nastavljen pas!

**POZOR!** Mednožni trak vedno uporabljajte v povezavi s trebušnim pasom.

#### Za zapiranje varnostnega pasu

Speljite jeziček zaponke ramenskega pasu skozi jeziček zaponke medeničnega pasu in ga vstavite v zaponko.

#### Za varnostnega nastavev pasu

Vstavite pas, tako da je nastavljalnik pasu na ramenskih pasovih in na medeničnem delu avtomobilskega varnostnega pasu potisnete do potrebne dolžine.

**POZOR!** Pas vsakič ustrezno nastavite, ko spreminjate položaj vašega otroka.

#### Za odpiranje varnostnega pasu

Pritisnite gumb na zaponki in izvlecite medenične in ramenske pasove iz zaponke.

#### Za sprostitvev varnostnega pasu

Za nastavev višine varnostnega pasu sledite napotkom za odstranitev pasu na strani 23. Sprostite ramenska pasova tako, da varnostni pas in zadrževalno sponko speljete skozi odprtine v plošči hrbtne opore.

1. Dvignite sedež. Dvignite prevleko hrbtne opore in razprite zapiralo na ježka v spodnjem delu hrbtne opore.

### 7.13 Namještanje pojaseva na dijete

**UPOZORENJE!** Uvijek upotrijebite pravilno postavljene i prilagođene pojaseve!

**UPOZORENJE!** Uvijek koristite razdvojnu traku s pojansom oko struka.

#### Zatvaranje pojaseva

Provucite jezičak brave ramene trake kroz jezičak trake oko struka i uglavite ga u bravu.

#### Prilagođavanje pojaseva

Prilagodite pojaseve pomjeranjem počki podešavača na ramenoj traci i trakama oko struka na željenu duljinu.

**OPREZ!** Uvijek ponovno namjestite pojaseve prilikom promjene položaja sjedenja djeteta.

#### Otvoranje pojaseva

Pritisnite gumb na bravi i otpustite trake oko struka i ramene trake iz brave.

#### Odvajanje pojaseva

Da biste podesili visinu pojaseva, slijedite upute za uklanjanje pojaseva na 23. stranici. Otpustite ramene trake pojasa i provucite traku i počku za pridržavanje kroz otvore za pojas u ploči lednog naslona.

1. Podignite sjedalicu. Podignite tkaninu sjedalice na lednom naslonu i otvorite čičak traku na dnu lednog naslona.



## HU Felhasználói útmutató

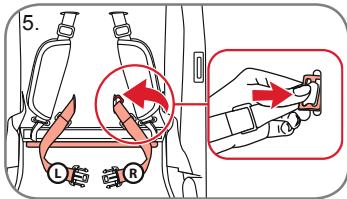
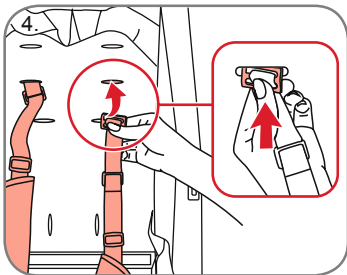
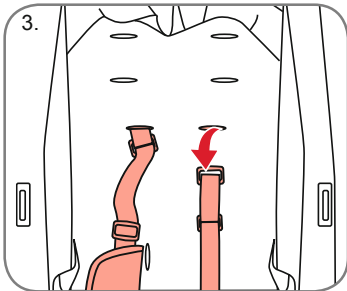
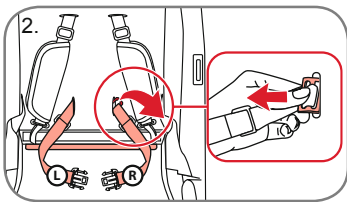

**Javaslat!** A biztonsági heveder szíjainak egyszerűbb elérése érdekében kezdje a derékszíjak levételével. A biztonsági heveder rögzítő csatja a háttámla lapja és a textil közötti térben található meg.

2. Döntse meg a műanyagból készült biztonságiheveder-rögzítő csatot, hogy az átférjen a háttámla lapján található hevederlyukon. Jegyezze meg, hogy melyik volt a bal, illetve a jobb oldali szíj, mivel az eredeti helyükre kell majd visszahelyeznie őket.
3. Vegye le a biztonsági heveder szíjait a műanyagból készült biztonságiheveder-rögzítő csatot megdöntve, hogy az átférjen a háttámla lapján található hevederlyukon. Oldja ki a biztonsági heveder vállszíjait és tolja át a szíjat és a rögzítő csatot a háttámla lapján található hevederlyukakon.

### A biztonsági heveder magasságának beállítása

4. Helyezze vissza a csatot a kívánt magasságba. Bújtsa át a műanyag csatot a háttámlán. Húzza meg erősen a szíjat, hogy a helyére kerüljön.
5. Végül helyezze el a derékszíjakat az eredeti helyükön. Helyezze be a derékszíjat és a biztonsági heveder rögzítő csatját a háttámla alsó végén lévő lyukon keresztül. Húzza át teljesen a csatot a háttámla lapján. Húzza meg erősen a szíjakat, hogy a helyükre kerüljenek. Hajtsa vissza az ülés alapjára a tépőzárát. Az ülés és a háttámla lezárásához ismételje meg az 1. lépés műveleteit fordított sorrendben.

## SI Navodila za uporabo

**Namig!** Za najlažji dostop do varnostnih pasov najprej odstranite medenične pasove. Do zadrževalne sponke lahko dostopate med ploščo hrbtno opore in tekstilom.

2. Plastično zadrževalno sponko obrnite tako, da jo lahko povlecete skozi režo v plošči hrbtno opore. Zapomnite si, kateri je levi in kateri desni pas, saj jih je treba ponovno namestiti v prvotni položaj.
3. Odstranite varnostne pasove tako, da plastično zadrževalno sponko obrnite tako, da jo lahko povlecete skozi režo v plošči hrbtno opore. Sprostite ramenska pasova in pas skupaj z zadrževalno sponko speljete skozi odprtino v plošči hrbtno opore.

### Prilagajanje višine varnostnega pasu

4. Zaponko pomaknite na zeleno višino. Plastični konec zaponke speljite skozi hrbtno oporo. Pas močneje povlecite, da se prepričate, ali zaponka dobro drži.
5. Zaključite s ponovnim nameščanjem medeničnih pasov v njihov prvotni položaj. Medenični pas, vključno z zadrževalno sponko, speljite skozi režo v spodnjem delu hrbtno opore. Sponko potisnite do konca skozi ploščo hrbtno opore. Pasove močneje povlecite, da se prepričate, ali sponke dobro držijo. Zaprite zapiralo na ježka na spodnjem delu pod sedežem. Da zaprete sedež in hrbtno oporo, ponovite korak 1 v obratnem vrstnem redu.

## HR Upute za korisnika

**Savjet!** Za najlakši pristup trakama pojasa počinite odvajanjem traka oko struka. Kopči za pridržavanje pojasa moguće je pristupiti u prostoru između ploče lednog naslona i tkanine.

2. Nagnite plastičnu kopču za pridržavanje pojasa tako da prođe kroz otvor za pojas u ploči lednog naslona. Zapamtite koja je lijeva, a koja desna traka jer ih je potrebno vratiti u izvorni položaj.
3. Odvojite trake pojasa tako da nagnete plastičnu kopču za pridržavanje pojasa tako da prođe kroz otvor za pojas u ploči lednog naslona. Otpustite ramena trake pojasa i provucite traku i kopču za pridržavanje kroz otvore za pojas u ploči lednog naslona.

### Podешavanje visine pojasa

4. Vratite bravu na željenu visinu. Provucite plastičnu bravu natrag kroz ledni naslon. Čvrsto povucite traku da biste bili sigurni da je ispravno postavljena.
5. Završite tako da vratite trake oko struka u izvorni položaj. Umetnite traku oko struka zajedno s kopčom za pridržavanje pojasa kroz otvor s donje strane lednog naslona. Gurnite kopču skroz kroz ploču lednog naslona. Čvrsto povucite trake da biste bili sigurni da su ispravno učvršćene. Smotajte čičak traku u dnu ispod sjedalice. Ponovite 1. korak obrnutim redoslijedom da biste zatvorili sjedalicu i ledni naslon.



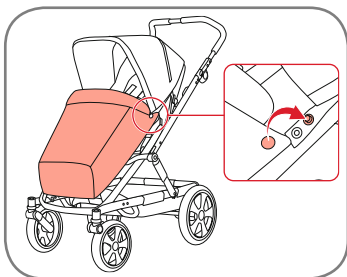
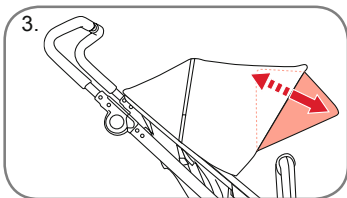
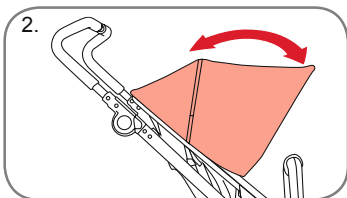
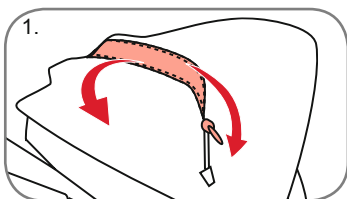

**FIGYELEM!** Használja mindig az utasbiztonsági rendszert.

**FONTOS!** Amikor a biztonsági heveder fel van szerelve/ el van távolítva, fontos, hogy ügyeljen, hogy a részei ne kerüljenek kisgyermek kezébe, mivel apró alkatrészekről van szó, amelyek fulladást okozhatnak.

### 7.14 Vászontető

1. A vászontetőn található szellőző nyílás cipzár segítségével nyitható ki és zárható vissza.
2. A vászontető felfelé és lefelé állítható.
3. A vászontetőn található napellenző kihúzható.

A napellenző egyik oldalán gomblyuk található. Ennek csak az a feladata, hogy elősegítse a napellenző-keret nyitását.

### 7.15 Az ülés esővédője

Rögzítse az esővédőt a nyomógombokkal.

**POZOR!** Vedno uporabite zadrževalni sistem.

**POMEMBNO!** Pri snemanju/ nameščanju varnostnega pasu je treba paziti, da drobne dele zaradi nevarnosti zadušitve hranite izven dosega otrok.

### 7.14 Pokrov

1. Prezračevalno odprtino v pokrovu je mogoče odpreti in zapreti z zadrگو.
2. Pokrov je prilagodljiv navzgor in navzdol.
3. Senčnik v pokrovu se lahko iztegne.

Na eni strani senčnika je odprtina. Namejnena je samo kot odprtina za namestitev okvira za senčnik.

### 7.15 Tkanina sedežne enote

Tkanino pritrdite z gumbi.

**UPOZORENJE!** Uvijek koristite sustav za učvršćivanje.

**VAŽNO!** Kada su pojasevi postavljeni/uklonjeni, važno je da dijelovi budu izvan dohvata male djece jer su ti dijelovi sitni i postoji rizik od gušenja.

### 7.14 Pokrov

1. Otvor na krovu može se otvoriti i zatvoriti pomoću patenta.
2. Krov se može podesiti prema gore i dolje.
3. Štitnik od sunca unutar krova može se produžiti.

S jedne strane štitnika nalazi se rupa za gumb. Služi jedino kao otvor za štitnik od sunca.

### 7.15 Navlaka za noge

Učvrstite navlaku gumbima.

## 7.16 A babakocsi összehajtása

Összehajtsa, ha az ülés rögzítve van a kerethez.

**FONTOS!** Ne hajtsa össze az üléshez vagy a kerethez rögzített gyermekhordozó, gyermekkocsi-váz vagy puha műzeskosár esetén.

### Előre néző helyzet

1. Állítsa a háttámlát függőleges helyzetbe. Nyomja vissza az ülés háttámláját egészen az ülés keretéig (lásd a háttámla beállítását bemutató oldalt).

2. Hajtsa össze a fogantyút.  
3. A fogantyú mindkét oldalán nyomja meg a karon lévő gombokat (1) a váz összehajtásához, és továbbra is tartsa őket benyomva, amíg kihúzza a kart, hogy a vázat maga felé összehajtsa (2).

4. Nyomja előre a fogantyút a váz összecusukásához.

5. Rögzítse a szállítási zárt a zárógombot előrefelé nyomva.

## 7.16 Zlaganje otroške vozička

Zlaganje s sedežno enoto, pritrjeno na ogrodje vozička.

**POMEMBNO!** Vozička ne zlagajte, če je na sedež ali ogrodje nameščena otroška lupinica, prenosna košara ali mehka prenosna posteljica.

### Usmerjen naprej

1. Hrbtno oporo premaknite v dvignjeni položaj. Hrbtno oporo sedežne enote potisnite nazaj ob okvir sedežne enote (glejte stran za nastavljanje hrbtne opore).

2. Zložite ročaj.  
3. Pritisnite gumba (1) na vzvodu za zlaganje ogrodja na obeh straneh ročaja in nadaljujte s pritiskanjem, med tem ko vlečete vzvod za zlaganje ogrodja proti sebi (2).

4. Ročaj potisnite naprej in otroški voziček zložite.

5. Aktivirajte transportno blokado tako, da potisnete zaklepni gumb naprej.

## 7.16 Sklapanje kolica

Sklapanje sa sjedalicom pričvršćenom na okvir.

**VAŽNO!** Nemojte ih sklapati s dječjom nosiljkom, košarom za kolica ili mekom nosiljkom pričvršćenom na sjedalicu ili okvir.

### Okrenuto prema naprijed

1. Namjestite leđni naslon u uspravni položaj. Gurnite leđni naslon sjedalice natrag uz okvir sjedalice (vidi stranicu za namještanje lednog naslona).

2. Preklopite ručku.  
3. Pritisnite gumbe (1) na poluzi da biste preklopili okvir s obje strane ručke i nastavite ih pritiskati dok povlačite polugu za sklapanje okvira prema sebi (2).

4. Gurnite ručku prema naprijed da biste sklopili okvir.

5. Aktivirajte transportnu blokado tako da gurnete gumb za zaključavanje prema naprijed.

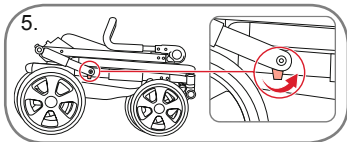
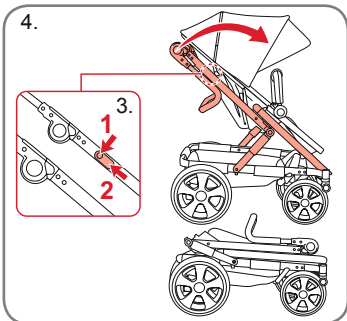
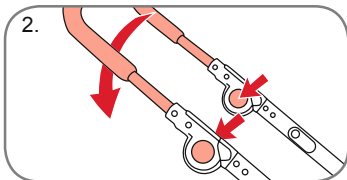
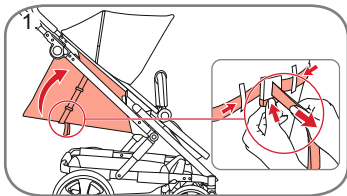

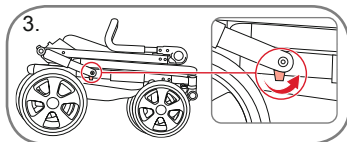
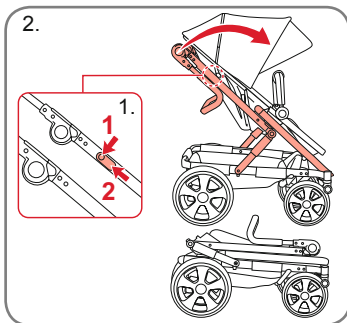

### Szülő felé néző pozíció

1. A fogantyú mindkét oldalán nyomja meg a karon lévő gombokat (1) a váz összehajtásához, és továbbra is tartsa őket benyomva, amíg kihúzza a kart, hogy a vázat maga felé összehajtsa (2).
2. Nyomja előre a fogantyút a váz összecusokásához.
3. Rögzítse a szállítási zárt a zárógombot előrefelé nyomva.
4. A váz szétnyitása — lásd a 16. oldalt.

## 8. A Britax GO BIG<sup>2</sup> használata gyermekhordozóval

### 8.1 A gyerekhordozó-adapter felszerelése

A BRITAX GO BIG<sup>2</sup> az alábbi Britax Römer gyerekhordozókkal együtt használható utaztató rendszerként:

- BABY-SAFE
- BABY-SAFE plus
- BABY-SAFE plus II
- BABY-SAFE plus SHR II
- BABY-SAFE iSize
- Britax PRIMO

A gyerekhordozó csak hátrafelé nézve használható a babakocsin. Ha utaztató rendszerként használja, kérjük, kövesse a gyerekhordozó útmutatóját. Bármilyen Britax Babysafe babakocsi-

### Usmerjen proti staršu

1. Pritisnite gumba (1) na vzvodu za zlaganje ogrodja na obeh straneh ročajja in nadaljujte s pritiskanjem, med tem ko vlečete vzvod za zlaganje ogrodja proti sebi (2).
2. Ročaj potisnete naprej in otroški voziček zložite.
3. Aktivirajte transportno blokado tako, da potisnete zaklepni gumb naprej.
4. Raztegovanje vozička — glejte stran 16.

## 8. Uporaba Britax GO BIG<sup>2</sup> z otroško lupinico

### 8.1 Pritrjevanje adapterja otroške lupinice

BRITAX GO BIG<sup>2</sup> se lahko uporablja kot potovalni sistem z naslednjimi otroškimi lupinicami Britax Römer:

- BABY-SAFE
- BABY-SAFE plus
- BABY-SAFE plus II
- BABY-SAFE plus SHR II
- BABY-SAFE iSize
- Britax PRIMO

Otroško lupinico se sme v otroškem vozičku načeloma uporabljati samo tako, da je usmerjena vzvratno. Če otroško lupinico uporabljate kot potovalni sistem, upoštevajte njej priložena navodila za uporabo.

### Položaj prema roditelju

1. Pritisnite gumbe (1) na poluzi da biste preklopili okvir s obje strane ručke i nastavite ih pritiskati dok povlačite polugu za sklapanje okvira prema sebi (2).
2. Gurnite ručku prema naprijed da biste sklopili okvir.
3. Aktivirajte transportnu blokado tako da gurnete gumb za zaključavanje prema naprijed.
4. Rasklapanje okvira — vidi stranicu 16.

## 8. Korištenje kolica Britax Go Big s dječjom nosiljkom

### 8.1 Pričvršćivanje adaptera za dječju nosiljku

Kolica BRITAX GO BIG<sup>2</sup> mogu se upotrijebiti kao sustav za putovanje uz sljedeće dječje nosiljke Britax Römer:

- BABY-SAFE
- BABY-SAFE plus
- BABY-SAFE plus II
- BABY-SAFE plus SHR II
- BABY-SAFE iSize
- Britax PRIMO

Nosiljka za bebe smije se koristiti samo tako da gleda prema natrag na kolicima. Kada se upotrebljava kao sustav za putovanje, slijedite upute za dječju nosiljku. Kako biste BRITAX GO BIG<sup>2</sup> koristili kao

## HU Felhasználói útmutató

zóval ellátott BRITAX GO BIG<sup>2</sup> utaztató rendszerként történő használathoz először a mellékelt A adaptereket kell a vázra csatlakoztatni.

Csatlakoztassa az adaptereket az egymás felé néző kioldógombokkal.

Ügyeljen arra, hogy az adapterek csatlakozóelemei bekapcsolódjanak a vázba, majd pedig kattintsa a Baby Safe babahordozót az adapterekbe.

**VIGYÁZAT!** Vázsal együtt használt autóülések nem pótolják az ágyat vagy a gyermekágyat. Ha a gyermek aludni szeretne, akkor megfelelő műzeskosárba, gyermekágyba vagy ágyba kell őt fektetni.

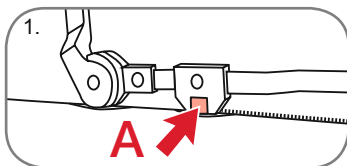

## 8.2 Szövet levétele és visszahelyezése

### Vászontető levétele

1. Nyomja meg az **A** gombot a vászontető levételéhez.
2. Válassza le a napellenzőt az ülés keretéről a napellenző széle mentén található cipzárt kinyitva.

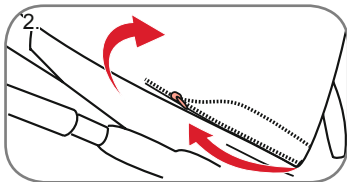

## SI Navodila za uporabo

Da bi Britax GO BIG<sup>2</sup> uporabljali kot potovalni sistem s katerokoli otroško lupinico Britax BabySafe, je treba najprej namestiti priložene adapterje A na ogrodje.

Adapterja namestite tako, da sta gumba za sprostitev zatičev obrnjena drug proti drugemu.

Prepričajte se, ali sta adapterja pravilno pritrjena na ogrodje, nato pa otroško lupinico Baby Safe potisnite v adapterja do zaskoka.

**POZOR!** Pri avtosedežih, ki se uporabljajo skupaj z ogrodjem, ta voziček ne nadomesti zibke ali posteljice. Če mora vaš otrok spati, ga je treba položiti v primerno prenosno košaro ali posteljo.

## 8.2 Snemanje in nameščanje tekstila

### Snemanje pokrova

1. Pritisnite zaskočko **A**, da snamete pokrov.
2. Odstranite prekrivalo od sedežnega okvira, in sicer tako, da odprete zadrgo vzdolž roba prekrivala.

## HR Upute za korisnika

sustav za putovanje zajedno s bilo kojom Britax Babysafe dječjom nosiljkom, najprije morate na okvir kolica spojiti priložene adaptere A.

Adaptere spojite na način da su gumbi za otpuštanje okrenuti jedan prema drugome.

Pobrinite se da su pričvršnici adaptera potpuno umetnuti u okvir. Potom umetnite Britax Baby Safe dječju nosiljku u adaptere, treba se čuti klik.

**OPREZ!** Za auto-sjedala koja se koriste zajedno s okvirom kolica, ova kolica ne predstavljaju zamjenu za dječji krevetić ili krevet. Ako dijete treba ići spavati, tada ga treba položiti u adekvatna kolica, dječji krevetić ili krevet.

## 8.2 Uklanjanje i vraćanje tkanine

### Uklanjanje krova

1. Pritisnite zaponac **A** da biste uklonili krov.
2. Odvojite tkaninu krova od okvira sjedalice tako da otvorite patent duž ruba tkanine krova.

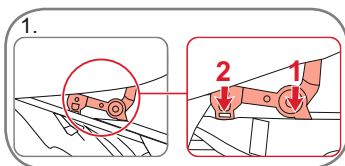

### Vászontető visszahelyezése

1. Nyomja a vászontető két oldalán található patentokat a keret oldalán található aljzatokba.
2. Ügyeljen, hogy a helyükre pattanjanak.
3. Rögzítse a vászontető tetejét az ülés háttámlájához a cipzár segítségével.

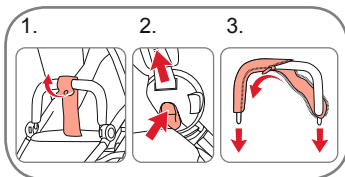
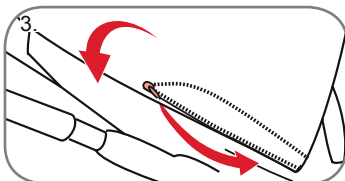

### Üléshuzat levétele

1. Oldja ki a lábköz-sziját.
2. Vegye le a karfát.
3. Nyissa ki a cipzár és húzza le a karfa huzatját.

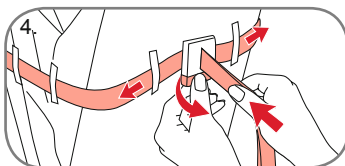

4. Lazítsa ki a háttámla dőlésszögét beállító szijakat.

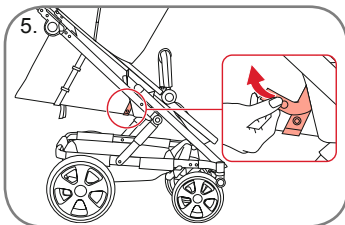

5. Nyissa ki a keret oldalához rögzített szijakat — az ülés hátoldalán.

### Ponovno nameščanje pokrova

1. Zaskočna jezička na obeh straneh pokrova pritisnite v zaskoka na obeh straneh okvira.
2. Prepričajte se, da sta pravilni zaskočila.
3. Prekrivalo s pomočjo zadrgе pritrđite na hrbtno oporo sedežne enote.

### Ponovno pričvrščivanje krova

1. Pritisnite kliznike brave sa svake strane krova u priključke za bravu na bočnim okvirima.
2. Proverite jesu li ispravno uglavljeni.
3. Pričvrstite pokrov krova za leđni naslon sjedalice patentnom.

### Snemanje prevleke sedeža

1. Sprostite mednožni pas.
2. Odstranite varnostni lok.
3. Odprite zadrđo in snemite prevleko varnostnega loka.

### Skidanje navlake za sjedalicu

1. Otpustite razdvajnu traku.
2. Uklonite šipku odbojnika.
3. Otvorite patent i skinite navlaku šipke odbojnika.

4. Popustite pasove, s katerimi se uravnava naklon hrbtno opore.

4. Otpustite trake kojima se podešava kut leđnog naslona.

5. Odprite pasove, pritrđene na bok okvira — na hrbtni strani sedeža.

5. Otvorite trake koje su pričvrščene s bočne strane okvira — sa stražnje strane sjedalice.

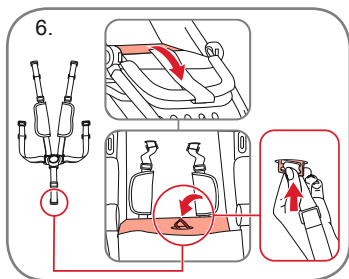

## HU Felhasználói útmutató

- Emelje fel az ülést és bújtsa keresztül a biztonsági heveder lábköz-szját az ülés huzatján.
- Távolítsa el a biztonsági hevedert, ahogy a heveder magasságának állítá-sakor is tenné. Lásd a 23. oldalt.
- Döntse meg a műanyagból készült biztonságiheveder-rögzítő csatokat, hogy azok átférjenek a háttámla lapján található hevederlyukon.
- A biztonsági heveder vállszijainak és derékszijainak levételéhez tolja át a biztonsági heveder szját és a rögzítő csatot a háttámla lapján található hevederlyukakon.

A biztonsági heveder rögzítő csatja a háttámla lapja és a textil közötti térben található meg.

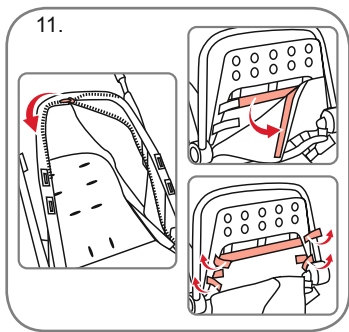
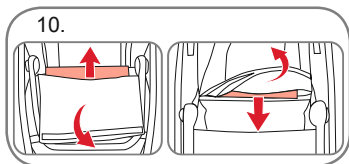

**FIGYELEM!** Használja mindig az utasbiztonsági rendszert.

**FONTOS!** Amikor a biztonsági heveder fel van szerelve/ el van távolítva, fontos, hogy ügyeljen, hogy a részei ne kerüljenek kisgyermek ke-zébe, mivel apró alkatrészek-ről van szó, amelyek fulladást okozhatnak.

- Húzza ki az ülést/hátlapot.
- Nyissa ki az anyagot az oldalsó keret és a lábtartó körül a helyén tartó tépőzárakat és cipzárt.
- Emelje le a huzatot.

## SI Navodila za uporabo

- Dvignite sedež in mednožni pas speljite skozi tkanino sedeža.
- Odstranite pas kot bi to storili pri nas-tavljanju višine pasu. Glejte stran 23.
- Plastično zadrževalno sponko obrnite tako, da jo lahko povlečete skozi režo v plošči hrbtne opore.
- Sprostite ramenska in medenična pasova tako, da varnostni pas in zadrževalno sponko speljete skozi odprtine v plošči hrbtne opore.

Do zadrževalne sponke lahko dostopate med ploščo hrbtne opore in tekstilom.

**POZOR!** Vedno uporabite zadrževalni sistem.

**POMEMBNO!** Pri snemanju/ nameščanju varnostne-ga pasu je treba paziti, da drobne dele zaradi nevarnosti zadržite izven dose-ga otrok.

- Izvlomite ploščo sedeža/hrbtne opore.
- Odprite zadrgo in zapirala na ježka, ki držijo material okoli stranskega okvira in opore za noge.
- Snemite prevleko.

## HR Upute za korisnika

- Podignite sjedalicu i provucite razdvojnu traku kroz tkaninu sjedalice.
- Uklonite pojas kao što biste učinili za namještanje visine pojasa. Vidi stranicu 23.
- Nagnite plastične kopče za pridržavanje pojasa tako da prođu kroz otvor za pojas u ploči lednog naslona.
- Otpustite ramene trake pojasa i trake pojasa oko struka tako da provučete traku i kopču za pridržavanje kroz otvore za pojas u ploči lednog naslona.

Kopči za pridržavanje pojasa moguće je pristupiti u prostoru između ploče lednog naslona i tkanine.

**UPOZORENJE!** Uvijek koristite sustav za učvršćivanje.

**VAŽNO!** Kada su pojasevi postavljeni/uklonjeni, važno je da dijelovi budu izvan dohvata male djece jer su ti dijelovi sitni i postoji rizik od gušenja.

- Izvučite sjedalicu/stražnju ploču.
- Otvorite čičak trake i patent koji drže materijal oko bočnog okvira i oslonca za noge.
- Podignite tkaninu navlake.

## Üléshuzat visszahelyezése

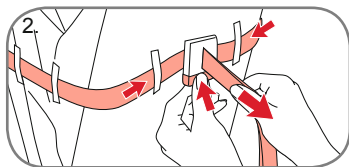

1. Helyezze vissza a háttámla lapját a háttámlába a huzat megfelelő helyére.
2. Helyezze vissza a háttámla szijait, majd cipzározza rá a keretre. Helyezze be a háttámla dőlésszögét beállító szijakat a hátoldalon lévő csatba.

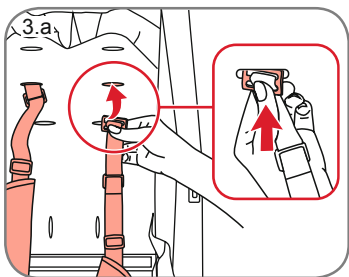

3. Helyezze vissza a biztonsági hevedert, a 29. oldalon a biztonsági heveder levételéhez bemutatott lépéseket fordított sorrendben követve.

- a. Helyezze be a vállszíjat és a biztonsági hevedert rögzítő csatot a háttámla kiválasztott magasság szerinti lyukán keresztül — nyomja keresztül a csatot a háttámla lapján.
- b. Húzza meg a vállszíjat, hogy a biztonsági heveder rögzítő csatja 90 fokkal elforduljon, és a heveder szilárdan rögzüljön.

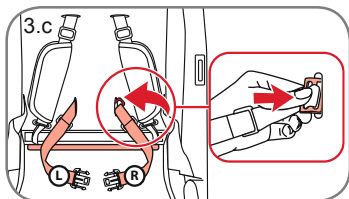

- c. Helyezze vissza a derékszíjakat a háttámla lapjának megfelelő helyére. Helyezze be a derékszíjat és a biztonsági heveder rögzítő csatját a háttámla alsó végén lévő lyukon keresztül. Húzza át teljesen a csatot a háttámla lapján. Húzza meg erősen a szíjakat, hogy a helyükre kerüljenek.

## Ponovno namešćanje prevleke sedeža

1. Ploščo hrbtne opore vstavite prazno prevleko hrbtne opore.

2. Preden prevleko z zadrĝo pritrđite na okvir, ponovno pritrđite pasove hrbtne opore. Pasove, ki uravnavajo naklon hrbtne opore, speljite skozi zaponko na hrbtni strani.

3. Ponovno nameštite varnostni pas, pri čemer upoštevajte obratni vrstni red korakov, prikazanih na strani 29 — o tem, kako odstraniti varnostni pas.

- a. Ramenski pas, vključno z zadrževalno sponko, na želeni višini speljite skozi režo v hrbtni opori — sponko potisnite do konca skozi ploščo hrbtne opore.
- b. Povlecite ramenski pas, da se prepričate, da je zadrževalna sponka obrnjena za 90 stopinj in da je varnostni pas varno pritrjen.
- c. Ponovno nameštite medenične pasove, in sicer v prvotni položaj na plošči hrbtne opore. Medenični pas, vključno z zadrževalno sponko, speljite skozi režo v spodnjem delu hrbtne opore. Sponko potisnite do konca skozi ploščo hrbtne opore. Pasove močnejše povlecite, da se prepričate, ali sponke dobro drĝijo.

## Vračanje navlake za sjedalico

1. Umetnite ploču lednog naslona u ledni naslon s opuštenom tkaninom.

2. Vratite trake lednog naslona prije nego što patentom pričvrstite tkaninu na okvir. Umetnite trake kojima se podešava kut lednog naslona u bravu sa stražnje strane.

3. Vratite pojaseve suprotnim redoslijedom od koraka prikazanih na 29. stranici — o tome kako ukloniti pojaseve.

- a. Umetnite ramenu traku zajedno s kopčom za pridržavanje pojasa kroz otvor za gumb na željenoj visini u lednom naslonu — gumite kopču potpuno kroz ploču lednog naslona.
- b. Povucite ramenu traku da biste bili sigurni da je kopča za pridržavanje pojasa pod kutom od 90 stupnjeva kako bi pojasevi bili sigurno pričvršćeni.
- c. Vratite trake oko struka u njihov položaj na ploči lednog naslona. Umetnite traku oko struka zajedno s kopčom za pridržavanje pojasa kroz otvor s donje strane lednog naslona. Gumite kopču skroz kroz ploču lednog naslona. Čvrsto povucite trake da biste bili sigurni da su ispravno učvršćene.

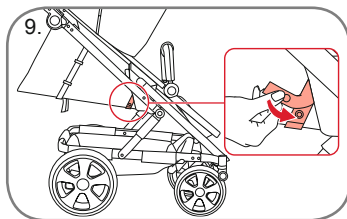
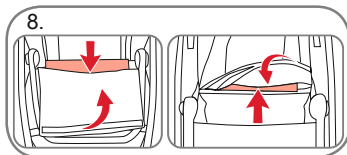
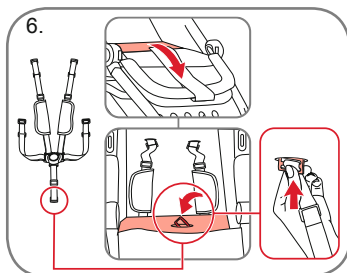
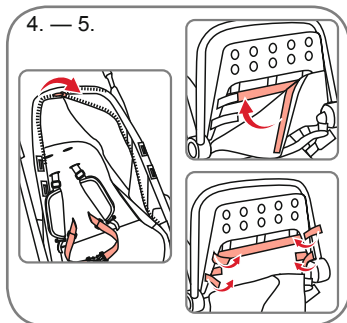

## HU Felhasználói útmutató

- Rögzítse újra az ülés textil részeit a kerethez a keret oldalán található cipzár segítségével.
- Rögzítse a lábtartó-huzatot a lábtartóra a lábtartó alatti tépőzár segítségével.

- Helyezze be az üléslapot.
- Rögzítse a lábköz-szíjat az üléshez.

- Hajtsa vissza az ülés alapjára a tépőzárát.

- Rögzítse a szíjat az ülés alatt az ülés oldalán található D-gyűrűkhöz.

## SI Navodila za uporabo

- Na okvir ponovno namestite sedežne prevleke, in sicer s pomočjo vzdolžne zadrge na strani okvira.
- S pomočjo zapiral na ježka pod oporo za noge ponovno namestite prevleko opore za noge.

- Vstavite sedežno ploščo.
- Vstavite mednožni pas v sedež.

- Zaprite zapiralo na ježka na spodnjem delu pod sedežem.

- Pas pod sedežem pritrdite na D-obročje na strani sedeža.

## HR Upute za korisnika

- Vratite tkanine sjedalice na okvir korištenjem patenta duž bočne strane okvira.
- Vratite tkaninu oslonca za noge na oslonac za noge pomoću čičak traka ispod oslonca za noge.

- Umetnite ploču sjedalice.
- Umetnite razdvojnu traku na sjedalicu.

- Smotajte čičak traku u dnu ispod sjedalice.

- Pričvrstite traku ispod sjedalice na D-prstenove s bočne strane sjedalice.



**FONTOS!** Használat előtt ellenőrizze, hogy az oldalszíjak megfelelően rögzítve vannak-e az ülés alatt található D-gyűrűkhöz.

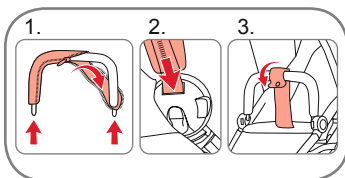

10. Helyezze vissza a huzatot a karfára, és helyezze vissza a karfát az ülésre.

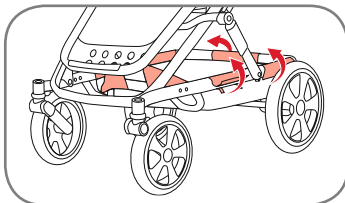

#### A kosárhuzat eltávolítása

Távolítsa el a kosárhuzatot tartó összes tépőzárát.

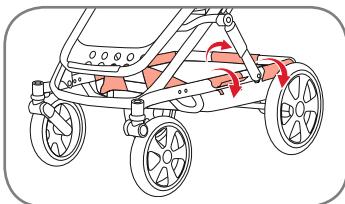

#### A kosárhuzat visszahelyezése

Rögzítse a kosárhuzatot tartó összes tépőzárát.

**POMEMBNO!** Pred uporabo se prepričajte, ali so stranski pasovi pravilno pripeti na D-obročje pod sedežem.

10. Na varnostni lok ponovno namestite prevleko in varnostni lok ponovno pritrdite na sedež.

#### Odstranjevanje tekstila nakupovalne košare

Odstranite vsa zapirala na ježka, ki pritrjujejo tekstil košare.

#### Ponovno nameščanje tekstila nakupovalne košare

Zaprite vsa zapirala na ježka, ki držijo tekstil košare.

**VAŽNO!** Pobrinite se da su prije uporabe bočne trake ispravno pričvršćene na D-prstenove ispod sjedalice.

10. Vratite navlaku na šipku odbojnika i ponovno pričvrstite šipku odbojnika na sjedalicu.

#### Uklanjanje materijala košare

Uklonite sve čičak trake koji drže materijal košare.

#### Vraćanje materijala košare

Pričvrstite sve čičak trake koji drže materijal košare.

## Sisällysluettelo

1. TÄRKEÄÄ: säilytä tämä ohje tulevaa käyttöä varten	69
2. Johdanto	69
3. Tärkeitä huomautuksia turvallisuudesta	70
4. Hyväksyntä	75
5. Britax GO BIG <sup>2</sup> -lastenrattaiden hoitaminen	78
5.1 Hoito-ohjeet	79
6. Tuotteen yleiskuva	81
6.1 Kuvaus	82
6.2 Tekniset tiedot	83
7. Runko	84
7.1 Rungon taittaminen auki	84
7.2 Työntöaisan kulman säätäminen	84
7.3 Takapyörien asentaminen	85
7.4 Takapyörien irrottaminen	85
7.5 Etupyörien asentaminen	86
7.6 Etupyörien irrottaminen	86
7.7 Kääntömekanismi	86
7.8 Jarrun käyttäminen	87
7.9 Kori	87
7.10 Istuinosa	88

## Innhold

1. VIKTIG: oppbevar disse instruksjonene for senere referanse	69
2. Innledning	69
3. Viktige sikkerhetsmerknader	70
4. Godkjenning	75
5. Ta vare på din Britax GO BIG <sup>2</sup>	78
5.1 Pleieinstruks	79
6. Produktoversikt	81
6.1 Beskrivelse	82
6.2 Teknisk informasjon	83
7. Understell	84
7.1 Fold ut understellet	84
7.2 Justere håndtakets vinkel	84
7.3 Feste bakhjulene	85
7.4 Fjernelse af drejehjul	85
7.5 Feste fronthjulene	86
7.6 Fjerning av fronthjulene	86
7.7 Sving-funksjon	86
7.8 Aktivere bremsen	87
7.9 Kurv	87
7.10 Setedel	88

## Innehåll

1. VIKTIGT: behåll instruktionerna för framtida bruk	69
2. Inledning	69
3. Viktig säkerhetsinformation	70
4. Godkännande	75
5. Ta hand om din Britax GO BIG <sup>2</sup>	78
5.1 Hanteringsinstruktioner	79
6. Produktöversikt	81
6.1 Beskrivning	82
6.2 Teknisk information	83
7. Underrede	84
7.1 Fälla upp underredet	84
7.2 Justera handtagsvinkeln	84
7.3 Fästa bakhjulene	85
7.4 Verwijderen van de achterwielen	85
7.5 Fästa framhjulen	86
7.6 Ta bort bakhjulen	86
7.7 Svivelfunktion	86
7.8 Ansätta bromsen	87
7.9 Korg	87
7.10 Sättesenhet	88

7.11 Turvakaari	88	7.11 Polstret bøyle	88	7.11 Stötfångarstång	88
7.12 Selkänojan ja jalkatuen säätäminen	89	7.12 Justere ryggstøtten og fotbrettet	89	7.12 Justera rygg- och fotstöd	89
7.13 Lapsen sijoittaminen valjaisiin	90	7.13 Spenne fast barnet	90	7.13 Spänna fast barnet	90
7.14 Kuomu	92	7.14 Hette	92	7.14 Huv	92
7.15 Istuinosaan jalkapeite	92	7.15 Ytterkledning setedel	92	7.15 Förkläde för sätesenhet	92
7.16 Lastenrattaiden kokoontaittaminen	93	7.16 Folde barnevognen	93	7.16 Fälla ihop sittvagnen	93
8. Britax GO BIG <sup>2</sup> -rattaiden käyttäminen turvakaukalon kanssa	94	8. Bruke Britax GO BIG <sup>2</sup> med barnesete	94	8. De Britax Go Bix gebruiken met een kinderdraagstoeltje	94
8.1 Turvakaukalon sovittimen kiinnittäminen	94	8.1 Feste adapteren til barnesetet	94	8.1 Fästa babyskyddsadaptern	94
8.2 Kankaan irrottaminen ja uudelleen kiinnittäminen	95	8.2 Ta av og sette på stoffet	95	8.2 Ta bort och sätta tillbaka tyget	95

FI

Käyttöohjeet

## 1. TÄRKEÄÄ: säilytä tämä ohje tulevaa käyttöä varten

Lapsesi turvallisuus voi vaarantua, jos et noudata näitä ohjeita. On tärkeää, että kaikki näitä rattaita ja rattaiden varusteita käyttävät henkilöt osaavat käyttää rattaita oikein. Tämä koskee myös henkilöitä, jotka käyttävät rattaita vain tilapäisesti. Kaikkia mahdollisia riskejä ei ymmärrettävästi ole mahdollista ehkäistä myöskään siinä tapauksessa, että näitä ohjeita noudatetaan tunnollisesti. Käyttäjä vastaa luonnollisesti aina itse lapsensa turvallisuudesta. Jos jokin asia on jäänyt sinulle epäselväksi, ota yhteyttä jälleenmyyjään, jolta olet hankkinut rattaat.

Jotkin ohjeet edellyttävät erityistä tarkkaavaisuutta BRITAX GO BIG<sup>2</sup> -tuotteen turvallisen käytön varmistamiseksi. Kun tuotemerkinnöissä on tämä kuvake, katso tämän käyttöoppaan VAROITUKSET-luvusta kyseinen varoitusten ryhmä.



## 2. Johdanto

Kiitämme sinua BRITAX GO BIG<sup>2</sup> -rattaiden valinnasta. Olemme iloisia siitä, että BRITAX GO BIG<sup>2</sup> -rattaat saavat toimia lapsesi turvallisen matkakumppanina ensimmäisten elinvuosien ajan. Älä epäröi ottaa yhteyttä valmistajaan, jos sinulla on kysyttävää BRITAX GO BIG<sup>2</sup> -rattaista tai niiden varusteista. Tämä käyttöohje on käännös englanninkielisestä käyttöohjeesta. Jos käyttöohjeen eri kieliversioiden välillä on ristiriitaa, englanninkielinen käyttöohje on pätevä versio.

NO

Bruksanvisning

## 1. VIKTIG: oppbevar disse instruksjonene for senere referanse

Barnets sikkerhet kan påvirkes hvis anvisningene ikke følges. Det er viktig at alle som bruker denne barnevognen og dens tilbehør, bør være kjent med hvordan den fungerer, selv om han/hun bare kommer til å bruke barnevogn for en kort stund. Selvsagt kan disse anvisningene ikke eliminere alle mulige risikoer ved bruk av denne barnevognen. Du er selvfølgelig ansvarlig for ditt barns sikkerhet. Hvis noe er uklart, ta kontakt med butikken du har kjøpt denne barnevognen fra.

Enkelte instruksjer krever spesiell oppmerksomhet for å sikre sikker bruk av BRITAX GO BIG<sup>2</sup>. Når du ser dette symbolet på en etikett på produktet, må du sjekke den angitte gruppen av advarsler i kapitlet "ADVARSEL" i denne brukerhåndboken.



## 2. Innledning

Takk for at du har valgt BRITAX GO BIG<sup>2</sup>. Vi er stolte over at din BRITAX GO BIG<sup>2</sup> vil følge sikkert med barnet ditt gjennom de første årene av livet. Hvis du har flere spørsmål om bruken av BRITAX GO BIG<sup>2</sup> eller tilbehøret til den, håper vi du tar kontakt med oss. Denne brukerveiledningen er en oversettelse fra engelsk. Hvis du er i tvil og leser en brukerveiledning som er på et annet språk enn engelsk, kan du sjekke mot den engelske.

SE

Bruksanvisning

## 1. VIKTIGT: behåll instruktionerna för framtida bruk

Ditt barns säkerhet kan påverkas om du inte följer dessa instruktioner. Det är viktigt att alla som använder den här sittvagnen och dess tillbehör är bekanta med dess funktion även om den bara kommer användas en kort stund. Självklart kan inte dessa instruktioner eliminera alla risker vid användning av den här sittvagnen. Du är självklart ansvarig för ditt barns säkerhet. Om något är uklart, kontakta din återförsäljare.

Vissa instruktioner kräver särskild uppmärksamhet för att säkerställa säker användning av BRITAX GO BIG<sup>2</sup>. Gå till den indikerade varningskategorin i kapitlet "VARNINGAR" i den här användarguiden om du ser den här symbolen på en etikett på din produkt.



## 2. Inledning

Tack för att du valde BRITAX GO BIG<sup>2</sup>. Vi är mycket glada över att din BRITAX GO BIG<sup>2</sup> kommer att vara en säker följeslagare till ditt barn under hans eller hennes första år. Kontakta oss gärna om du har ytterligare frågor gällande användning av BRITAX GO BIG<sup>2</sup> eller dess tillbehör. Den här bruksanvisningen är en översättning från engelskan. Om frågor uppstår angående ett av de andra språken som används i bruksanvisningen ska man rätta sig efter den engelskspråkiga versionen.

### 3. Tärkeitä huomautuksia turvallisuudesta

**TÄRKEÄÄ:** Lue ohjeet huolellisesti ennen käyttöä ja säilytä ne myös tulevan käytön varalle.

**VAROITUS!** Älä anna lapsesi leikkiä tällä tuotteella.

**VAROITUS!** Tuote saattaa sisältää silikageeillillä täytetyn pussin. Sisältö ei ole syötävä. Hävitä pussi.

Lapsesi turvallisuus voi vaarantua, jos et noudata näitä ohjeita. On tärkeää, että kaikki näitä rattaita ja rattaiden varusteita käyttävät henkilöt osaavat käyttää rattaita oikein. Tämä koskee myös henkilöitä, jotka käyttävät rattaita vain tilapäisesti. Kaikkia mahdollisia riskejä ei ymmärrettävästi ole mahdollista ehkäistä myöskään siinä tapauksessa, että näitä ohjeita noudatetaan tunnollisesti. Käyttäjä vastaa luonnollisesti aina itse lapsensa turvallisuudesta. Jos sinulla on kysyttävää tuotteen käytöstä tai tarvitset lisätietoja, ota yhteyttä lähimpään jälleenmyyjään. Ennen kuin käytät BRITAX GO BIG<sup>2</sup> -rattaita yhdessä BRITAX GO -VAUNUKOPAN tai PEHMEÄN BRITAX GO BIG<sup>2</sup> -KANTOKOPAN kanssa, sinun on lisäksi luettava BRITAX GO -VAUNUKOPPAAN tai PEHMEÄN BRITAX GO BIG<sup>2</sup> -KANTOKOPPAAN kuuluvat ohjeet.

Opasta aina sellaisia henkilöitä (esimerkiksi isovanhempia) rattaiden tai vaunukopan käytössä, jotka eivät ole perehtyneet rattaiden/rungon käyttöön.

Lapsesi turvallisuus voi vaarantua, jos et noudata näitä ohjeita.

Älä käytä BRITAX GO BIG<sup>2</sup> -rattaissa varusteita, joita Britax ei ole hyväksynyt näitä rattaita varten. Tällaisten varusteiden käyttö johtaa takuun raukeamiseen ja saattaa vahingoittaa tuotettasi.

BRITAX GO BIG<sup>2</sup> -rattaissa saa käyttää vain Britaxin toimittamia tai suosittelemia alkuperäisvaraosia.

### 3. Viktige sikkerhetsmerknader

**VIKTIG:** Les instruksjonene nøye før bruk og oppbevar dem for fremtidig referanse.

**ADVARSEL!** La ikke barnet leke med dette produktet.

**ADVARSEL!** Produktet kan inneholde en pose med vannsugende silica-gele. Denne må ikke spises eller kastes.

Barnets sikkerhet kan påvirkes hvis anvisningene ikke følges. Det er viktig at alle som bruker denne barnevognen og dens tilbehør, bør være kjent med hvordan den fungerer, selv om han/hun bare kommer til å bruke barnevognen for en kort stund. Selvsagt kan disse anvisningene ikke eliminere alle mulige risikoer ved bruk av denne barnevognen. Du er selvfølgelig ansvarlig for ditt barns sikkerhet. Hvis du har spørsmål angående bruk eller trenger mer informasjon, ta kontakt med din forhandler. Før du bruker BRITAX GO BIG<sup>2</sup> i kombinasjon med BRITAX GO PRAMBODY eller med BRITAX GO BIG<sup>2</sup> SOFT CARRYCOT må du også lese anvisningene til BRITAX GO PRAMBODY eller BRITAX GO BIG<sup>2</sup> SOFT CARRYCOT.

Hvis barnevognen eller rammen skal brukes av noen som ikke er kjent med den (besteforeldre f.eks.), må du vise dem hvordan barnevognen/reisesystemet fungerer.

Barnets sikkerhet kan være i fare hvis anvisningene ikke følges.

Bruk aldri tilbehør som ikke er godkjent av Britax for bruk sammen med BRITAX GO BIG<sup>2</sup>. Det vil slette garantien og eventuelt skade vognen din.

Kun originale reservedel supplert eller anbefalt av Britax, bør brukes med BRITAX GO BIG<sup>2</sup>.

### 3. Viktig säkerhetsinformation

**VIKTIGT:** Läs instruktionerna noga innan du använder produkten och behåll dem för framtida bruk.

**VARNING!** Låt inte barnet leka med den här produkten.

**VARNING!** Produkten kan innehålla en påse med torkmedlet silikagel. Silikagel får inte förtäras utan ska slängas.

Ditt barns säkerhet kan påverkas om du inte följer dessa instruktioner. Det är viktigt att alla som använder den här sittvagnen och dess tillbehör är bekanta med dess funktion även om den bara kommer användas en kort stund. Självklart kan inte dessa instruktioner eliminera alla risker vid användning av den här sittvagnen. Du är självklart ansvarig för ditt barns säkerhet. Om du har några frågor angående mjukkliftens användning eller behöver mer information ber vi dig kontakta din återförsäljare.

Innan du använder BRITAX GO BIG<sup>2</sup> tillsammans med BRITAX GO PRAMBODY eller BRITAX GO BIG<sup>2</sup> SOFT CARRYCOT måste du också läsa anvisningarna som hör till BRITAX GO PRAMBODY eller BRITAX GO BIG<sup>2</sup> SOFT CARRYCOT.

Om din sittvagn eller liggdel används av andra människor som inte är bekanta med den (exempelvis mor- eller farföräldrar) ska du alltid visa dem hur systemet används.

Ditt barns säkerhet kan äventyras om du inte följer dessa instruktioner.

Använd endast tillbehör som är godkända av BRITAX för användning med BRITAX GO BIG<sup>2</sup>. Om ej godkända delar används blir garantin ogiltig och produkten kan skadas. Endast originaldelar som medföljer eller rekommenderas av Britax ska användas med BRITAX GO BIG<sup>2</sup>.

FI

Käyttöohjeet

**TÄRKEÄÄ!** Kumipyörät voivat jättää jälkiä PVC-lattiaan. Vältä pyörien käyttöä tällä pinnalla.

**VAROITUS!** BRITAX GO BIG<sup>2</sup> -rattaita voivat käyttää vastasyntyneet / 0 kuukauden ikäiset lapset 17 kg:n painoon tai 3 vuoden ikään saakka.

**VAROITUS!** Tämä tuote ei sovellu:

- Vuoteen tai pinnasängyn korvikkeeksi.
- Juoksemiseen tai luisteluun.
- Useamman kuin yhden lapsen kuljettamiseen.
- Kaupalliseen käyttöön.
- Käytettäväksi muiden kuin tässä op-paassa mainittujen turvakaukaloiden runkona.

**VAROITUS!** Tarkasta ennen käyttöä, että lukituslaitteet ovat lukittuna.

**VAROITUS!** Varmista lastenrattaita kantaessasi, että et vahingossa avaa turvalukkoa.

**VAROITUS!** Varmista lastenrattaiden runkoa kokoon taittaessasi, että kukaan ei jää puristuksiin rungon osien väliin.

**VAROITUS!** Älä koskaan taita lastenrattaita kokoon lapsen istuessa rattaissa.

**VAROITUS!** Ehkäise tapaturmat huolehtimalla siitä, että lapsi ei pääse tuotteen

NO

Bruksanvisning

**VIKTIG!** Gummihjul kan etterlate merker når de er i kontakt med PVC-gulvbelegg. Unngå å plassere hjulene på slik overflate.

**ADVARSEL!** BRITAX GO BIG<sup>2</sup> er egnet for barn fra fødselen/0 måneder opp til en vekt på 17 kg eller en alder av 3 år.

**ADVARSEL!** Dette produktet skal ikke brukes:

- Som erstatning for seng eller vugge.
- Til løping eller skøyting.
- Til å transportere flere enn ett barn.
- For kommersiell bruk.
- Som reisesystem, kombinert med andre typer barneseter enn de som nevnes i denne bruksanvisningen.

**ADVARSEL!** Forviss deg om at alle festepunkter er låst før bruk.

**ADVARSEL!** Når du bærer barnevognen må du passe på at du ikke åpner sikkerhetslåsene ved feiltagelse.

**ADVARSEL!** Når du legger sammen understellet på barnevognen, må du passe på at ikke du selv eller noen annen kommer i klem.

**ADVARSEL!** Legg aldri sammen barnevognen mens barnet sitter i.

**ADVARSEL!** Hold barnet unna når vognen legges sammen og settes opp.

SE

Bruksanvisning

**VIKTIGT!** Gummidäck kan lämna märken på PVC-golv. Undvik att placera däck på sådana underlag.

**VARNING!** BRITAX GO BIG<sup>2</sup> passar för barn från 0 månader och upp till 17 kg eller 3 års ålder.

**VARNING!** Den här produkten är inte avsedd:

- Som ersättning för en säng eller vagg.
- För löpning eller rullskridskoåkning.
- För att köra mer än ett barn.
- För kommersiellt bruk.
- Som resesystem i kombination med andra bärsystem än de som omnämns i den här bruksanvisningen.

**VARNING!** Se till att alla låsenheter är inkopplade före användning.

**VARNING!** När du bär sittvagnen ska du vara noggrann så du inte öppnar säkerhetslåset av misstag.

**VARNING!** När du faller ihop sittvagnens ram ska du kontrollera att du och andra inte fastnar i den.

**VARNING!** Fäll aldrig ihop sittvagnen när ett barn sitter i den.

**VARNING!** Se till att barnet alltid hålls på avstånd när produkten fälls upp och ner.

läheisyyteen taittaessasi tuotteen auki tai kokoon.

**VAROITUS!** Käytä aina rattaissa olevaa lukitusmekanismia.

**VAROITUS!** Varmista ennen käyttöä, että vaunukopan, istuinosan tai auton turvaistuimen kiinnityslaitteet ovat lukittuneet moitteettomasti paikalleen.

**VAROITUS!** Älä koskaan jätä lastasi ilman valvontaa.

**VAROITUS!** Älä anna muiden lasten leikkiä ilman valvontaa lastenrattaiden lähellä.

**VAROITUS!** Älä koskaan käytä lastenrattaita, jos jotkin rattaiden osat ovat kadonneet, rikkoutuneet tai kuluneet.

**VAROITUS!** Tarkasta säännöllisesti, ovatko lastenrattaat vaurioituneet tai kuluneet.

**VAROITUS!** Kytke aina jarru päälle ennen lastenrattaiden pysäköimistä sekä lapsen asettamista rattaisiin ja nostamista pois rattaista.

**VAROITUS!** Kun teet säätöjä, varmista että lapsi ei ylety liikkuviin osiin.

**VAROITUS!** Kaikki työntöaisaan ripustetut ja/tai selkänojan taskussa ja/tai

**ADVARSEL!** Bruk alltid beltesystemet i barnevognen.

**ADVARSEL!** Kontroller at rammen eller setet eller bilsetefesteeheten er låst korrekt før bruk.

**ADVARSEL!** La barnet aldri være uten oppsyn.

**ADVARSEL!** Ikke la barn leke uten oppsyn nær barnevognen.

**ADVARSEL!** Du må aldri bruke barnevognen hvis deler mangler, er ødelagte eller revnet.

**ADVARSEL!** Kontroller barnevognen regelmessig for skader og slitasje.

**ADVARSEL!** Sett alltid på bremsen når du parkerer barnevognen, før du setter barnet i den og også før du tar ut barnet.

**ADVARSEL!** Forviss deg om at barnet ikke kan få fingrene inn i bevegelige deler når du justerer på vognen.

**ADVARSEL!** All type last/vekt på håndtaket og/eller ryggen eller siden av vognen vil gjøre den ustabil.

**VIKTIG!** Last som festes til lommene kan påvirke stabiliteten. Maks belastning 300 g/lomme.

**WARNING!** Använd alltid bältesystemet i sittvagnen.

**WARNING!** Kontrollera att fästelementen för liggdelen, sittdelen eller bilstolen sitter fast på rätt sätt före användning.

**WARNING!** Lämna aldrig ditt barn utan uppsikt.

**WARNING!** Låt inte barn leka utan uppsikt nära sittvagnen.

**WARNING!** Använd aldrig sittvagnen om någon del saknas eller är trasig.

**WARNING!** Kontrollera regelbundet att sittvagnen inte är skadad eller sliten.

**WARNING!** Lägg alltid i bromsen när du parkerar sittvagnen, innan du sätter i barnet i den och innan du tar ut barnet ur den.

**WARNING!** Se till att barnet inte kan nå rörliga delar vid justeringar.

**WARNING!** All belastning som anläggs på handtaget och/eller bakre delen av ryggstödet och/eller på sidorna av vagnen påverkar dess stabilitet.

**VIKTIG!** Föremål som placeras i fickorna kan påverka stabiliteten. Föremål som placeras i fickan får väga max. 300 g.

FI

Käyttöohjeet

rattaiden kyljessä kuljetettavat kuormat vaikuttavat rattaiden vakauteen.

**TÄRKEÄÄ!** Pienikin taskussa oleva kuorma saattaa heikentää vakautta. Enimmäiskuorma 300 g/tasku.

**VAROITUS!** Suojaa lapsesi voimakkaalta auringonvalolta. Kuomu ei suojaa lasta täydellisesti vaaralliselta UV-säteilyltä.

**VAROITUS!** Jos käytät vaihtoehtoisia, standardin EN13210 mukaisia valjaita, rattaiden molemmilla puolilla on valjaille tarkoitetut D-rengaskiinnityskappaleet.

**VAROITUS!** Käytä aina oikein kiinnitettyjä ja säädetyjä valjaita lastenrattaissa.

**VAROITUS!** Käytä aina valjaiden kanssa haarahihnaa.

**VAROITUS!** Säädä aina valjaat, kun muutat lapsesi istuma-asentoa.

**VAROITUS!** Älä koskaan kannista istuinosa tai lastenrattaita turvakaaresta käsin.

**VAROITUS!** Älä kuljeta lastenrattaissa enempää lapsia (1) kuin mitä varten rataat on tarkoitettu.

**TÄRKEÄÄ!** Muista aina kytkeä lastenrattaiden jarru päälle, kun pysäköit rattaat. Varmista aina, että jarru on kytkeytynyt moitteettomasti.

**TÄRKEÄÄ!** Älä seiso tai istu jalkatuen

NO

Bruksanvisning

**ADVARSEL!** Beskytt barnet mot sterkt sollys. Kalesjen gir ikke full beskyttelse mot skadelige UV-stråler.

**ADVARSEL!** Hvis du bruker en annen, EN 13210-konform sele, finner du D-fes-teringer på hver side av vognen.

**ADVARSEL!** Pass alltid på at selen er riktig tilpasset og sitter som den skal i barnevognen.

**ADVARSEL!** Bruk alltid stroppen mellom bena sammen med selen rundt livet.

**ADVARSEL!** Husk å regulere vognselen når du endrer barnets sittestilling.

**ADVARSEL!** Bruk aldri bøylen eller hetten til å bære vognen.

**ADVARSEL!** Bruk denne barnevognen kun til det antallet barn (1), som den har blitt utformet til.

**VIKTIG!** Bruk alltid bremsen når du setter fra deg barnevognen. Se etter at den virkelig er på.

**VIKTIG!** Ikke stå eller sitt på fotbrettet. Fotbrettet må kun brukes som støtte for beina eller føttene til ett (1) barn eller det myke bæresetet når det plasseres i setet.

SE

Bruksanvisning

**WARNING!** Skydda barnet från starkt solljus. Huvun skyddar inte helt mot de farliga UV-strålarna.

**WARNING!** Vid användning av ett alternativt bältesystem som följer EN13210, hittar du D-ringtillbehören på båda sidorna om sittvagnen.

**WARNING!** Använd alltid korrekt monterat och justerat bälte i sittvagnen.

**WARNING!** Använd alltid remmen i kombination med midjebälte.

**WARNING!** Justera alltid bältena när du ändrar barnets sätesposition.

**WARNING!** Använd aldrig stötfångarstången eller huvun för att bära sätesenheten eller vagnen.

**WARNING!** Använd endast den här sittvagnen för det antal barn (1) den är utformad för.

**VIKTIGT!** Parkera bara sittvagnen med bromsen ilagd. Kontrollera alltid att bromsen är korrekt inkopplad.

**VIKTIGT!** Stå eller sitt inte på fotstödet. Fotstödet får bara användas som stöd för ett (1) barns ben och fötter eller mjukliften när den placerats på sätet.



päällä. Jalkatukea saa käyttää vain yhden (1) lapsen sääarten ja jalkojen tai pehmeän kantokopan tukemiseen sen ollessa ase-tettuna istuimen sisään.

### **VAROITUS!**

- Käytä aina jarruja lastenrattaiden ollessa liikkumaton.
- Vältä aina pysäköimistä rinteeseen.
- Varmista erityisen huolellisesti, että rat-taات ovat tukevasti ja turvallisesti paikal-laan käyttäessäsi joukkoliikennevälineitä.
- Pidä aina kiinni rattaista liikenteen tai junien läheisyydessä. Ajoneuvojen ai-heuttama viima voi liikuttaa rattaita myös siinä tapauksessa, että jarru on kytketty päälle.
- Nosta lapsesi pois rattaista ja taita rat-taات kokoon, ennen kun kannat rattaita portaita pitkin tai käytät liukuportaita.
- Ole varovainen katukiveysten, kisko-jen, sorapinnan, mukulakivien jne. yli liikkuessasi.

**VAROITUS!** Lasten tulee olla kiinnitetty jatkuvasti turvavaljaisiin.

**TÄRKEÄÄ!** Lapsen jättäminen ilman valvontaa voi olla vaarallista — myös lyhytaikaisesti.

### **ADVARSEL!**

- Aktiver alltid bremsene når barnevognen står stille.
- Alltid unngå å parkere i hellinger.
- Vær spesielt forsiktig for å sikre at barnevognen står stødig og sikkert ved bruk av offentlig transport.
- Hold alltid fast barnevognen når du er nær trafikk eller tog. Selv om bremsen er aktivert, kan trekk fra kjøretøyet bevege barnevognen.
- Ta barnet ut av barnevognen og fold sammen barnevognen før du bærer den i trappen eller bruker en heis.
- Vær forsiktig når du kjører over fortaus-kanter, spor, grus, brostein, osv.

**ADVARSEL!** Barn må alltid være selt fast.

**VIKTIG!** Det kan være farlig å la barnet være uten oppsyn, selv i en kort periode.

### **WARNING!**

- Ansatt alltid bremsen når sittvagnen står stilla.
- Parkera aldrig i sluttningar.
- Se till att sittvagnen står stadigt och säkert när du färdas med kollektivtrafik.
- Släpp aldrig taget om sittvagnen när du befinner dig nära fordon eller tåg. Även om bromsen är aktiverad kan luftdraget från fordonet flytta sittvagnen.
- Ta ut barnet ur sittvagnen och fäll ihop vagnen innan du bär den i trappor eller använder en hiss.
- Var försiktig när du kör över trottoarkan-ter, räls, grus, kullerstenar osv.

**WARNING!** Barnet måste alltid sitta fast i selen.

**VIKTIG!** Det kan vara farligt att lämna ditt barn utan uppsikt, även för en kort stund.

FI

Käyttöohjeet

**VAROITUS!** Älä anna lapsesi...

- leikkiä rattailla tai säätää rattaita.
- kiivetä rattaisiin ilman avustajaa.
- seistä tai matkustaa tavarakorissa.
- seistä jalkatuen päällä.

**TÄRKEÄÄ!** Kanna lasta vain nukku-  
ma-asennossa selkänöja äärimmäiseen  
noja-asentoon asetettuna, jos lapsi on  
vastasyntynyt vauva tai siihen saakka,  
että lapsesi kykenee istumaan pystyssä  
ilman apua (noin 6 kuukauden ikäisenä).  
Kiinnitä aina lapsesi rattaiden istuimeen.  
Jos lapsi on alle 6 kuukauden ikäinen,  
asetä olkahihnat selkänöjan alimpiin  
aukkoihin.

#### 4. Hyväksyntä

Nämä lastenrattaat / tämä runko on kehitetty ja valmistettu standardin EN1888:2012 mukaisesti.

**BRITAX GO BIG<sup>2</sup> -lastenrattaita voidaan käyttää seuraavissa kokoonpanoissa:**



Lastenrattaina BRITAX GO BIG<sup>2</sup>-  
istuimella varustettuna, vähintään  
0 kuukauden ikäisille ja enintään  
17 kg:n painoisille tai 3-vuotiaille  
lapsille

NO

Bruksanvisning

**ADVARSEL!** La ikke barnet...

- leke med eller regulere barnevognen.
- klatre inn i barnevognen uten hjelp.
- stå eller sitte i handlekurven.
- stå på fotbrettet.

**VIKTIG!** For nyfødte spedbarn eller frem  
til barnet kan sitte oppreist uten hjelp  
(rundt 6 måneder) må du kun bære  
barnet i en sovestilling med ryggstøtten i  
de mest tilbaketente stillingen. Fest alltid  
selen på barnet i barnevognens sete. For  
barn under 6 måneder må du plassere  
skulderstroppene i de nederste sporene i  
ryggstøtten.

#### 4. Godkjenning

Denne barnevognen/reisesystemet er utviklet og produsert i henhold til normen DIN EN 1888:2012.

**BRITAX GO BIG<sup>2</sup> kan brukes i de følgende konfigurasjonene:**



Som en barnevogn med BRITAX GO  
BIG<sup>2</sup> setet fra 0 måneder opp til 17 kg  
eller en alder av 3 år

SE

Bruksanvisning

**WARNING!** Låt inte ditt barn...

- leka med eller justera sittvagnen.
- klättra upp i sittvagnen utan hjälp.
- stå eller åka i varukorgen.
- stå på fotstödet.

**VIKTIG!** Om barnet är nyfött eller inte  
kan sitta upp utan hjälp (6 månader)  
ska du transportera barnet liggande  
med ryggstödet fällt bakåt så långt som  
möjligt. Spänn alltid fast barnet i sittvag-  
nen. Placera axelremmarna i de lägsta  
spåren i ryggstödet om barnet är yngre  
än 6 månader.

#### 4. Godkännande

Den här sittvagnen/resesystemet har utvecklats och tillverkats i enlighet med standarden DIN EN 1888:2012.

**BRITAX GO BIG<sup>2</sup> kan användas i följande konfigurationer:**



Som sittvagn med BRITAX GO BIG<sup>2</sup>-  
säte från 0 månader upp till 17 kg  
eller 3 år

Kanna lasta vain nukkuma-asennossa selkänoja äärimmäiseen noja-asentoon asetettuna, jos lapsi on vastasyntynyt vauva tai siihen saakka, että lapsesi kykenee istumaan pystyssä ilman apua (noin 6 kuukauden ikäisenä). Kiinnitä aina lapsesi rattaiden istuimeen. Jos lapsi on alle 6 kuukauden ikäinen, aseta olkahihnat selkänojan alimpiin aukkoihin.



Turvakaukalon runkona, vastasyntyneistä enintään 13 kg:n painoisille lapsille

BRITAX GO BIG<sup>2</sup> -lastenrattaita voidaan käyttää seuraavien BRITAX Römer -turvakaukaloiden runkona (**saatavilla erikseen**):

- **BABY-SAFE**
- **BABY-SAFE plus**
- **BABY-SAFE plus II**
- **BABY-SAFE plus SHR II**
- **BABY-SAFE iSize**
- **Britax PRIMO**

Turvakaukalo on asennettava rattaisiin aina siten, että turvakaukalossa matkustavan lapsen selkä on menosuunnassa.

Kun käytät lastenrattaita kantokopan tai turvakaukalon runkona, noudata kantokoppasi tai turvakaukalosi ohjeita.

For nyfødte spedbarn eller frem til barnet kan sitte oppreist uten hjelp (rundt 6 måneder) må du kun bære barnet i en sovestilling med ryggstøtten i de mest tilbakelente stillingen. Fest alltid selen på barnet i barnevognens sete. For barn under 6 måneder, må du plassere skulderstroppene i de nederste sporene i ryggstøtten.



Som reisesystem med barnesete, fra fødselen opp til 13kg

BRITAX GO BIG<sup>2</sup> kan brukes som reisesystem med følgende BRITAX Römer barneseter (**separat tilgjengelig**):

- **BABY-SAFE**
- **BABY-SAFE plus**
- **BABY-SAFE plus II**
- **BABY-SAFE plus SHR II**
- **BABY-SAFE iSize**
- **Britax PRIMO**

Ett barnesete skal alltid monteres slik at barnet ser bakover. Når barnesetet inngår som del av et Travel System skal anvisningene som gjelder for setet følges.

Om barnet är nyfött eller inte kan sitta upp utan hjälp (6 månader) ska du transportera barnet liggande med ryggstödet fällt bakåt så långt som möjligt. Spänn alltid fast barnet i sittvagnen. Placera axelremmarna i de lägsta spåren i ryggstödet om barnet är yngre än 6 månader.



Som resesystem med babyskydd från födseln till och med 13 kg

BRITAX GO BIG<sup>2</sup> kan användas som resesystem med följande bärsystem för spädbarn från Britax Römer (**säljs separat**):

- **BABY-SAFE**
- **BABY-SAFE plus**
- **BABY-SAFE plus II**
- **BABY-SAFE plus SHR II**
- **BABY-SAFE iSize**
- **Britax PRIMO**

Ett babyskydd får bara användas bakåtvänt i vagnen. När det används som ett resesystem ska du följa instruktionerna för babyskyddet.

FI

Käyttöohjeet



PEHMEÄN BRITAX GO -KANTOKOPAN runkona, vastasyntyneistä enintään 9 kg:n painoisille lapsille

BRITAX GO BIG<sup>2</sup> -rattaita yhdessä PEHMEÄN BRITAX GO BIG -KANTOKOPAN kanssa käytettäessä kantokoppa on kiinnitettävä PEHMEÄN BRITAX GO -KANTOKOPAN käyttöoppaassa kuvatulla tavalla.

Aseta kantokoppa aina niin, että lapsen pää on mahdollisimman lähellä kuomua. Britax suosittelee, että vauvat pidetään aina selkä menosuuntaan päin.



BRITAX GO -VAUNUKOPAN runkona, vastasyntyneistä enintään 9 kg:n painoisille lapsille

BRITAX GO BIG<sup>2</sup> -lastenrattaita voidaan käyttää yhdessä BRITAX GO -VAUNUKOPAN kanssa.

BRITAX GO -VAUNUKOPPAA saa käyttää lastenrattaissa vain lapsen selän ollessa menosuuntaan päin sekä vaunukopan kanssa toimitetulla vaunukopan sovitimella.

**BRITAX GO BIG<sup>2</sup> -rattaita voidaan käyttää seuraavien (saatavilla erikseen) varusteiden kanssa:**

- Britax Go -vaunukoppa
- Pehmeä Britax GO BIG<sup>2</sup> -kantokoppa
- Britax Baby Safe -turvakaukalot
- Maxi Cosi -istuimelle tarkoitetut Britax-turvakaukaloiden sovitimet
- Britax Go -tarvikelaukku
- Britax Go Universal -sadesuojat lastenrattaile
- Britax Go -vaunukopan sadesuojat
- Britax Go Universal -hytysverkko
- Britax GO BIG<sup>2</sup> Toddler Board

Kun käytät mitä tahansa yhteensopivia varusteita, noudata aina varusteiden mukana toimitettuja ohjeita.

NO

Bruksanvisning



Som reisesystem med BRITAX GO SOFT CARRYCOT fra fødsel til 9 kg

Før du bruker BRITAX GO BIG<sup>2</sup> i kombinasjon med BRITAX GO BIG<sup>2</sup> SOFT CARRYCOT må bæresetet festes som beskrevet i bruksanvisningen til BRITAX GO BIG<sup>2</sup> SOFT CARRYCOT.

Du må alltid plassere bæresetet slik at hodet til barnet er plassert nærmest mulig kalesjen, Britax anbefaler at spedbarn alltid er i bakovervendt posisjon.



Som reisesystem med BRITAX GO PRAMBODY fra fødsel til 9 kg

BRITAX GO BIG<sup>2</sup> kan brukes sammen med BRITAX GO PRAMBODY.

BRITAX GO PRAMBODY må kun brukes bakovervendt på barnevognen og med rammeadapteren som følger med rammen.

**BRITAX GO BIG<sup>2</sup> kan brukes med følgende (separat tilgjengelig) tilbehør:**

- Britax Go ramme
- Britax GO BIG<sup>2</sup> mykt bæresetet
- Britax Baby Safe barneseter
- Britax barnesete adaptere for Maxi Cosi
- Britax Go lastebrett væske
- Britax Go universelt regntrekk for barnevogn
- Britax Go ramme regntrekk
- Britax Go universal myggnetting
- Britax GO BIG<sup>2</sup> Toddler Board

Når den brukes i kombinasjon med et av de kompatible tilbehørene, må du alltid følge anvisningene som følger med tilbehøret.

SE

Bruksanvisning



Som reisesystem med BRITAX GO SOFT CARRYCOT från nyfödd upp till 9 kg

Om du använder BRITAX GO BIG<sup>2</sup> tillsammans med BRITAX GO BIG<sup>2</sup> SOFT CARRYCOT måste mjukliften fästas enligt anvisningarna i bruksanvisningen för BRITAX GO SOFT CARRYCOT.

Placera alltid mjukliften så att barnets huvud ligger närmast suffletten. Britax rekommenderar att barnet alltid färdas bakåtvänd.



Som reisesystem med BRITAX GO PRAMBODY från nyfödd upp till 9 kg

BRITAX GO BIG<sup>2</sup> kan användas tillsammans med BRITAX GO PRAMBODY.

BRITAX GO PRAMBODY får bara användas bakåtvänd på sittvagnen och med liggdelsadaptern som medföljer liggdelen.

**BRITAX GO BIG<sup>2</sup> kan användas med följande tillbehör (säljs separat):**

- Britax Go Prambody
- Britax GO BIG<sup>2</sup> Soft carrycot
- Britax Baby Safe babyskydd
- Britax Infant babyskyddsadapter för Maxi Cosi
- Britax Go Load Tray Bag
- Britax Go Universal Raincover for Pushchair
- Britax Go Prambody Raincover
- Britax Go Universal Mosquito Net
- Britax GO BIG<sup>2</sup> Toddler Board

Följ alltid instruktionerna som medföljer tillbehören när de används.

## 5. Britax GO BIG<sup>2</sup> -lastenrattaiden hoitaminen

Turvallisen toiminnan varmistamiseksi:

Tuote pitää tarkastaa ja puhdistaa säännöllisesti.

Nämä lastenrattaat vaativat käyttäjän säännöllistä huoltoa:

- Tarkasta säännöllisesti, että kaikki ruuvit, nitit, pultit ja muut kiinnikkeet on kiristetty täysin.
- Tarkasta kaikki tärkeät osat säännöllisin väliajoin vahingoittumisen varalta. Varmista, että mekaaniset osat toimivat asianmukaisesti.
- Älä käytä rasvaa tai öljyä voiteluun — käytä silikonipohjaista sprayta.
- Lian raskas kuorma tai vääranlainen kokoontaittaminen voi vahingoittaa lastenrattaita tai tuhota ne.
- Varmista, että ostoskoriin sijoitettujen tavaroiden paino on aina enintään 10 kg.
- Älä seiso tai istu jalkatuen päällä.
- Käytä aina ainoastaan valmistajan toimittamia tai hyväksymiä varaosia tai varusteita.
- Älä anna vaunukopan tai rattaiden jäädä pitkäksi aikaa märäksi. Jos kantokoppa kastuu, anna sen kuivua avoimessa asennossa huoneenlämpötilassa.
- Säilytä kokoontaitetut lastenrattaat aina hyvin tuuletetuissa tiloissa. Tämä estää homeen muodostumisen.
- Älä säilytä rattaita suorien lämmönlähteiden (kuten lämpöpatterien tai avotulen) läheisyydessä.
- Älä säilytä lastenrattaita suorassa auringonpaisteessa, sillä muutoin tekstiilit voivat haalistua.
- Pakkaa lastenrattaat huolellisesti lentomatkaa varten.
- Älä käytä lastenrattaita, jos niissä on vääntyneitä, kuluneita tai murtuneita osia. Korjauta lastenrattaat huoltoliikkeessä tai ota yhteyttä Britaxin asiakaspalveluun.
- Varaosia ja varusteita on saatavissa paikalliselta Britax-jälleenmyyjältä. Vaihtoehtoisesti voit tiedustella varaosia ja varusteita myös Britax-asiakaspalvelulta.

## 5. Ta vare på din Britax GO BIG<sup>2</sup>

For å sikre sikker funksjon:

Produktet må kontrolleres og rengjøres med jevne mellomrom.

Dette kjøretøyet krever regelmessig vedlikehold av brukeren:

- Kontroller regelmessig at skruer, nagler, bolter og spaker er riktig strammet.
- Alle viktige deler må kontrolleres med jevne mellomrom. Forviss deg om at de mekaniske delene fungerer som de skal.
- Bruk ikke grease eller olje til å smøre med, men en silikonbasert spray.
- For mye last eller feil sammenslåing kan skade eller ødelegge barnevognen.
- Legg aldri mer enn 10kg i handlekurven.
- Ikke stå eller sitt på fotbrettet.
- Bruk kun reservedeler eller tilbehør som følger med leveransen eller er godkjent av produsenten.
- Ikke la rammen eller barnevognen være våt i lengre perioder. Hvis det blir vått, fold det ut og la det tørke ved romtemperatur.
- Vennligst oppbevar den sammenfoldete barnevognen kun i et godt ventilert område, for å unngå mugg.
- Ikke lagre den i nærheten av direkte varmekilder, f.eks. varmeovner eller åpen ild.
- Ikke la barnevognen bli stående i direkte sollys, tekstilene kan blekes.
- Pakk barnevognen godt inn hvis du skal fly.
- Bruk ikke barnevognen hvis noen av delene er bøyd, slitt eller ødelagt. Sorg for å få barnevognen reparert på et profesjonelt servicested eller ta kontakt med Britax kundeservice.
- Reservedeler og tilbehør er tilgjengelig hos din lokale Britax forhandler eller ta kontakt med kundeservicen til Britax.

## 5. Ta hand om din Britax GO BIG<sup>2</sup>

Så ser du till att produkten fortsätter fungera korrekt:

Produkten ska regelbundet kontrolleras och rengöras.

Vagnen behöver underhållas regelbundet av användaren:

- Kontrollera regelbundet att alla skruvar, nitar, bultar och andra fästen sitter ordentligt fast.
- Kontrollera regelbundet om det finns skador på alla viktiga delar. Kontrollera att de mekaniska komponenterna fungerar som de ska.
- Använd inte fett eller olja vid smörjning, utan bara en silikonbaserad spray.
- Sittvagnen kan skadas eller förstöras om den lastas för tungt eller viks på fel sätt.
- Sätt aldrig mer än 10 kg i korgen.
- Stå eller sitt inte på fotstödet.
- Använd aldrig andra reservdelar eller tillbehör än de som tillverkaren har levererat eller godkänt.
- Låt inte mjukfilten eller sittvagnen vara våt under längre tid. Om den blir våt ska den torka uppfälld vid rumstemperatur.
- Förvara endast den hopfälda sittvagnen i välventilerade områden för att förhindra mögel.
- Förvara den inte nära en direkt värmekälla, exempelvis element eller öppen eld.
- Placera inte sittvagnen i direkt solljus, eftersom det kan bleka textilerna.
- Förpacka sittvagnen noggrant om den ska transporteras med flyg.
- Använd inte sittvagnen om delarna är böjda, slitna eller skadade. Reparera vagnen hos ett serviceställe eller kontakta kundtjänsten för Britax.
- Reservdelar och tillbehör kan beställas från din lokala Britax-återförsäljare. Du kan också kontakta Britax kundtjänst.

## 5.1 Hoito-ohjeet

Älä kuivapese kankaita tai käytä valkaisuaineita tai muita voimakkaita puhdistusaineita.

Lue päällisten pesuetikettien sisältämät pesuohjeet. Älä kuivaa päällisiä kuivausrummussa, vaan jätä ne ainoastaan narulle kuivumaan.

Anna osien kuivua kokonaan, mieluiten muualla kuin suorassa auringonpaisteessa.

Kuomun voi puhdistaa sienellä ja haalealla saippuavedellä. Istuimen kaikki muut tekstiiliosat voidaan irrottaa ja konepestä.

Pesuohjeet löytyvät kaikista kankaista ja suojuksista.

100 % kosteussuojaus voidaan tarjota käyttämällä sade-suojaa vesisateelle tai lumisateelle.

Varmista ulkokangasta pestessäsi, että poistat kaikki saippua- tai pesuainejäämät, jotta käsittely on mahdollisimman tehokas.

Huuhtele ja kuivaa lastenrattaat, jos ne ovat altistuneet merelle tai suolatuille ajoteille.

Muoviosat ja metalliosat voidaan puhdistaa kostealla liinalla.

Veden kanssa kosketuksiin joutuneet metalliosat on syytä kuivata huolellisesti ruostumisen ehkäisemiseksi.

Korin voi puhdistaa pesusienellä ja haalealla saippuavedellä.

## 5.1 Pleieinstruks

Ikke bruk kjemisk rens for stoffene eller bruke blekemiddel eller andre aggressive substanser.

Les etikettene på trekkene for vaskeinstruksjoner og ikke bruk tørketrommel — la dem tørke vått.

La delene tørke fullstendig, helst unna direkte sollys.

Hetten kan rengjøres med en svamp og varmt såpevann.

Alle andre deler til setestoffet kan tas av og vaskes i vaskemaskin.

Vaskeinstruksjoner finner du på alle stoffer og trekk.

Du kan oppnå 100 % beskyttelse mot damp ved å bruke regnbeskyttelsen for regn eller snø.

Når du vasker ytterstoffet må du passe på å fjerne alle såpe- eller rengjøringsmiddelrester slik at behandlingen er mest mulig effektiv.

Skyll og tørk barnevognen hvis den er blitt utsatt for havet eller saltede kjørebaneer.

Plastdelene og metalldelene kan rengjøres med en fuktig klut.

For å unngå rust må du tørke av metalldeleer etter at de har vært i kontakt med vann.

Kurven kan rengjøres med en svamp og lunke såpevann.

## 5.1 Hanteringsinstruktioner

Textilierna får inte kemtvättas eller rengöras med blekmedel eller andra starka medel.

Läs tvättråden på klädseln. Låt dropporka — klädseln får inte torktumlas.

Låt alla delar torka helt, helst inte i direkt solljus.

Huven kan rengöras med en svamp och varmt tvålatten.

Alla andra textildelar kan tas av och tvättas i maskin.

Tvättråden finns på all textilier och skyddsdelar.

Fullständigt skydd mot fukt erhålls med regnskydd för regn eller snö.

Se till att allt rengöringsmedel försvinner när du tvättar ytteryget så att behandlingen fungerar effektivt.

Spola av och torka sittvagnen om den utsatts för havsvatten eller saltade vägar.

Plast- och metalldelar kan rengöras med en fuktig trasa.

Efter kontakt med vatten ska metalldelarna torkas av för att förebygga rost.

Korgen kan rengöras med en tvättsvamp och ljummen tvållösning.



FI

Käyttöohjeet

## 6. Tuotteen yleiskuva

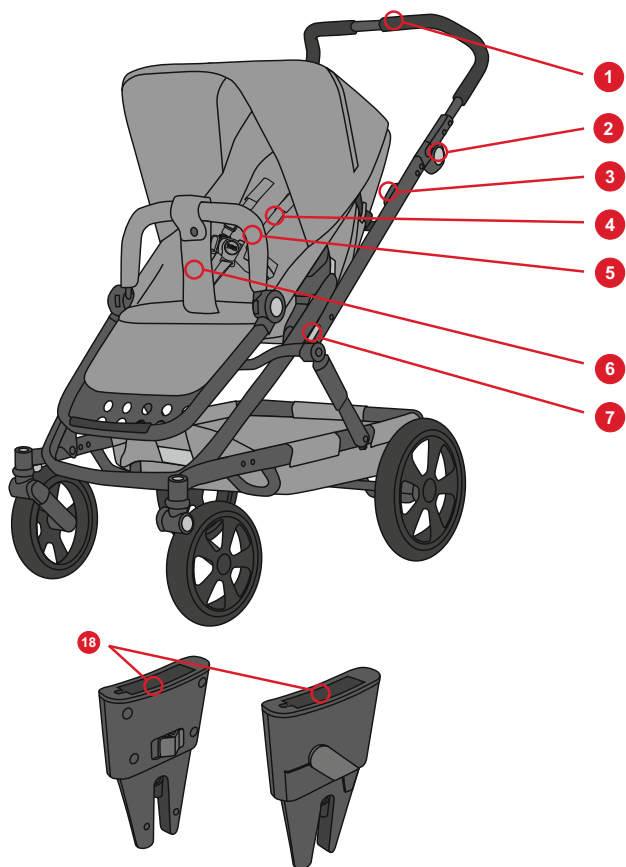

NO

Bruksanvisning

## 6. Produktoversikt

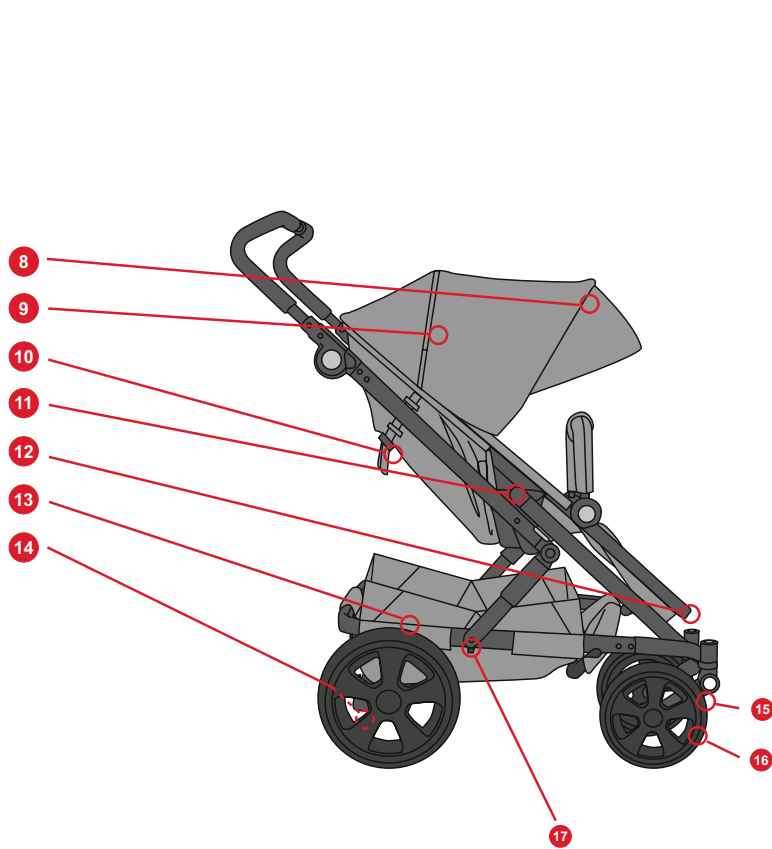

SE

Bruksanvisning

## 6. Produktöversikt



## 6.1 Kuvaus

Nro	Kuvaus
1	Säädettävä työntöaisa
2	Korkeudensäätökahva
3	Rungon kokoontaittamiseen tarkoitettu vipu
4	Valjaat
5	Turvakaari
6	Haarahihna
7	Rungon lukitusmekanismi
8	Kuomu
9	Ilmanvaihtoaukko
10	Selkänöjan säätökahva
11	Click-in-lukitusmekanismi
12	Jalkatuki
13	Kori
14	Seisontajarru
15	Kääntömekanismin lukko
16	Kääntyvä pyörä
17	Kuljetuslukko
18	BABY-SAFE -sovitin

## 6.1 Beskrivelse

Nr.	Beskrivelse
1	Justerbart håndtak
2	Høydejustering av håndtaket
3	Spak for å folde sammen understellet
4	Sele
5	Polstret bøyle
6	Stropp mellom bena
7	Understell-lås
8	Hette
9	Luftåpning
10	Håndtak for justering av ryggstøtten
11	Klikk-inn lås
12	Fotstøtte
13	Kurv
14	Parkeringsbrems
15	Sving-lås
16	Svinghjul
17	Transportlås
18	BABY-SAFE adapter

## 6.1 Beskrivning

Nr.	Beskrivning
1	Justerbart handtag
2	Höjdjusterare för handtag
3	Spak för att fälla ihop underredet
4	Bältesspänne
5	Stötfångarstång
6	Grenrem
7	Lås för underrede
8	Huv
9	Ventilationsöppning
10	Justerhandtag för ryggstöd
11	Klicklås
12	Fotstöd
13	Korg
14	Parkeringsbroms
15	Svivelås
16	Svivelhjul
17	Transportlås
18	BABY-SAFE-adapter

FI

Käyttöohjeet

## 6.2 Tekniset tiedot

### Mitat

- Istuinosa: 23 / 98 x 32 cm
- Pyörät: 23 — 30 cm
- Työntöaisan korkeuden säätöalue: 55 — 111 cm
- Kokoonlaitettu runko, pyörät: 80,5 x 61,5 x 52 cm
- Kokoonlaitettu runko, pyörät, istuinosa: 80,5 x 61,5 x 52 cm

### Paino

- Runko, pyörät: 10 kg
- Istuinosa: 4 kg
- Runko, pyörät, istuinosa: 14 kg

### Enimmäiskuorma

- Istuinosa: 17 kg
- Kori: 10 kg

NO

Bruksanvisning

## 6.2 Teknisk informasjon

### Dimensjoner

- Setedel: 23 / 98 x 32 cm
- Hjul: 23 — 30 cm
- Håndtakshøyde rekkevidde: 55 — 111 cm
- Foldet understell, hjul: 80,5 x 61,5 x 52 cm
- Foldet understell, hjul, setedel: 80,5 x 61,5 x 52 cm

### Vekt

- Understell, hjul: 10 kg
- Setedel: 4 kg
- Understell, hjul, setedel: 14 kg

### Maksimum last

- Setedel: 17 kg
- Kurv: 10 kg

SE

Bruksanvisning

## 6.2 Teknisk information

### Dimensioner

- Sätessenhet: 23 / 98 x 32 cm
- Hjul: 23–30 cm
- Handtagshöjd, inställningsområde: 55 — 111 cm
- Hopfällt underrede, hjul: 80,5 x 61,5 x 52 cm
- Hopfällt underrede, hjul, sätessenhet: 80,5 x 61,5 x 52 cm

### Vikt

- Underrede, hjul: 10 kg
- Sätessenhet: 4 kg
- Underrede, hjul, sätessenhet: 14 kg

### Maxvikt i

- Sätessenhet: 17 kg
- Korg: 10 kg

7.1

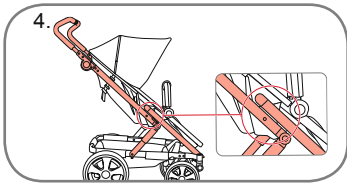
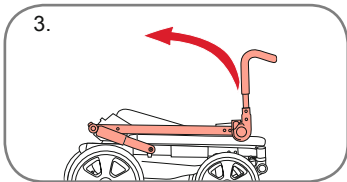
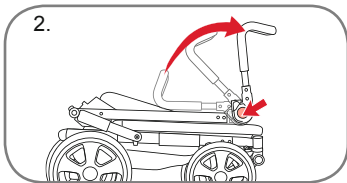
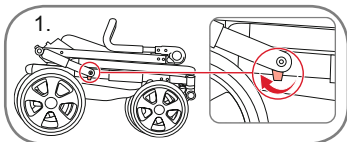

7.2

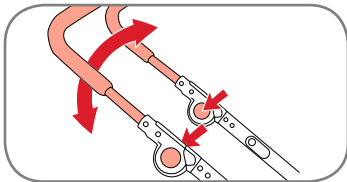

## 7. Runko

### 7.1 Rungon taittaminen auki

**VAROITUS!** Varmista, että lastenrattaiden seisontajarru on aktivoitu. Ks. sivu 19.

1. Vapauta kuljetuslukko vetämällä painiketta takapyörän suuntaan.
2. Paina ja pidä työntöaisan kummallakin puolella olevia vapautuspainikkeita ja taita työntöaisa auki 45 asteeseen.
3. Taita runko auki nostamalla työntöaisa ja vedä työntöaisaa itseesi päin.
4. Varmista, että rungon lukitusmekanismi lukittuvat kuvien mukaisiin asentoihin.
5. Nosta työntöaisa sopivaan asentoon, ks. 6.2.

**VAROITUS!** Varmista, että rungon lukot ovat lukittuneet, ennen kuin käytät lastenrattaita lapsesi ollessa kydyissä.

### 7.2 Työntöaisan kulman säätäminen

1. Säädä työntöaisan korkeutta painamalla korkeussäädintä painikkeita työntöaisan kummallakin puolella.
2. Nosta/laske työntöaisa sopivaan asentoon ja vapauta painikkeet, minkä jälkeen aisa lukittuu uuteen asentoonsa.

## 7. Understell

### 7.1 Fold ut understellet

**ADVARSEL!** Sørg for at bremsen til barnevognen er aktivert. Se side 19.

1. Frigjør transportlåsen ved å trekke knappen i retning av bakhjulet.
2. Trykk og hold utløserknappene på begge sidene av håndtaket og fold håndtaket ut 45 grader.
3. Fold ut understellet ved å løfte håndtaket og trekke håndtaket mot deg.
4. Pass på at understell-låsen, låses i posisjon som vises på bildene.
5. Løft håndtaket til nødvendig posisjon, se 6.2.

**ADVARSEL!** Pass på at understell-låsene er låst før du bruker barnevognen med barnet ditt.

### 7.2 Justere håndtakets vinkel

1. Juster høyden på håndtaket ved å trykke på knappene til høydejusteringen på begge sidene av håndtaket.
2. Hev/senk håndtaket til ønsket posisjon, slipp knappene og håndtaket vil låse seg i sin nye posisjon.

## 7. Underrede

### 7.1 Fälla upp underredet

**WARNING!** Se till att bromsen på sittvagnen har ansatts. Se sidan 19.

1. Öppna transportlåset genom att dra knappen mot bakhjulet.
2. Tryck in och håll kvar öppningsknapparna på båda sidorna av handtaget. Fäll upp handtaget till 45 graders vinkel.
3. Fäll ut underredet genom att lyfta handtaget och dra det mot dig.
4. Se till att underredet låses på plats som det visas i bilderna.
5. Lyft handtaget till önskat läge, se 6.2.

**WARNING!** Se till att underredsspärrarna har hakat i innan du sätter barnet i sittvagnen.

### 7.2 Justera handtagsvinkeln

1. Justera höjden på handtaget genom att trycka in knapparna på höjjusteraren på båda sidor om handtaget.
2. Höj/sänk handtaget till önskat läge, släpp knapparna och handtaget kommer låsas till det nya läget.

FI

Käyttöohjeet

**TÄRKEÄÄ!** Varmista ennen työntöaisan käyttöä, että se on lukitusasennossa ja samalla korkeudella kummallakin puolella. Kaikki työntöaisaan ja/tai selkänojaan kiinnitetyt kantamukset ja/tai rattaiden kyljessä kuljetettavat tavarat vaikuttavat rattaiden vakauteen.

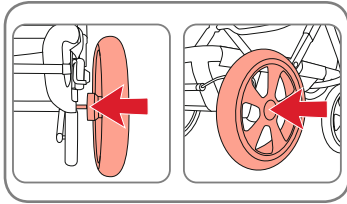

### 7.3 Takapyörien asentaminen

1. Paina lukituspainiketta ja työnnä pyörä perille saakka akseliin.
2. Vapauta painike ja varmista, että pyörä on asettunut moitteettomasti paikalleen.

**VAROITUS!** Varmista ennen käyttöä, että pyörät ovat asettuneet tiukasti paikalleen ja että pyöriä ei voi vetää pois akselistä.

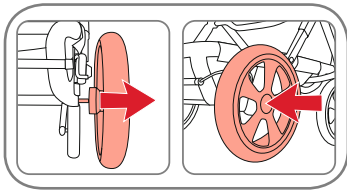

### 7.4 Takapyörien irrottaminen

1. Paina lukituspainiketta ja vedä pyörä tämän jälkeen pois akselistä.
2. Pyyhi mahdollinen lika pois akseleista, ennen kuin asennat pyörän takaisin akseliin.

NO

Bruksanvisning

**VIKTIG!** Pass på at håndtaket er låst i posisjon og på lik høyde på begge sider før bruk. Enhver type last på håndtaket og/eller ryggstøtten og/eller sidene av barnevognen vil gjøre den ustabil.

### 7.3 Feste bakhjulene

1. Trykk låseknappen og skyv hjulet, så langt det går, på akselen.
2. Slipp knappen og kontroller at hjulet sitter sikkert på.

**ADVARSEL!** Forsikre deg om at hjulene er godt festet og ikke kan dras av akslene, før bruk.

### 7.4 Fjerning av bakhjulene

1. Trykk låseknappen og trekk hjulet av akselen.
2. Tørk bort eventuelt smuss fra akslene, før du setter hjulet på igjen.

SE

Bruksanvisning

**VIKTIGT!** Se till handtaget spärrats och är lika högt på båda sidorna före användning. All belastning som anläggs på handtaget och/eller på ryggstödet och/eller på sidorna påverkar sittvagnens stabilitet.

### 7.3 Fästa bakhjulen

1. Tryck in låseknappen och tryck fast hjulet på axeln så långt det går.
2. Släpp knappen och kontrollera att hjulet sitter på plats.

**WARNING!** Se till att hjulen sitter fast ordentligt och att de inte kan dras av axeln.

### 7.4 Ta bort bakhjulen

1. Tryck på låseknappen och dra sedan av hjulet från axeln.
2. Torka av all smuts från axlarna innan du sätter dit hjulet igen.

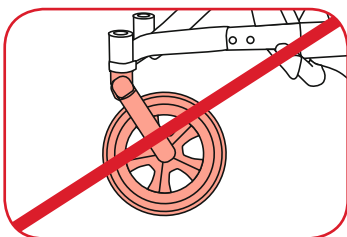
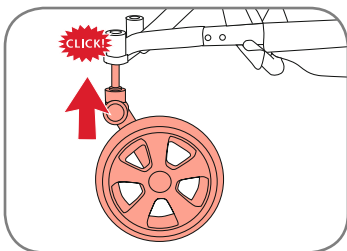

## 7.5 Etupyörien asentaminen

1. Paina pyöräyksikkö pyörän kiinnitysmekanismin sisään siten, että kuulet pyörän lukittuvan paikalleen.
2. Vedä pyörää ulospäin ja varmista siten, että pyörä on tiukasti paikallaan.

**VAROITUS!** Varmista ennen käyttöä, että pyörät ovat asettuneet tiukasti paikalleen ja että pyöriä ei voi vetää pois pyörän kiinnitysmekanismista. Varmista, että asennat pyörät oikein runkoon lastenrattaiden ulkopuoleen päin.

## 7.6 Etupyörien irrottaminen

**Kääntöviivien pyörien irrottaminen:** Irrota kääntöpyörä painamalla pyörien pidikkeen päällä olevaa nuppia nuolen suuntaan vetäessäsi pyörän pois paikaltaan. Pyyhi mahdollinen lika pois kiinnitysmekanismista, ennen kuin asennat pyörän takaisin paikalleen.

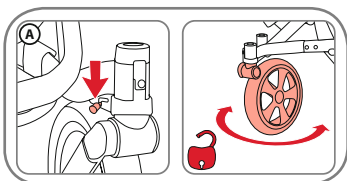

## 7.7 Kääntömekanismi

**Kääntömekanismin vapauttaminen (A):** Kääntömekanismin toiminnan voi vapauttaa painamalla kääntömekanismin lukon alempaan asentoonsa.

## 7.5 Feste fronthjulene

1. Trykk hjulenheten inn i hjulfestet helt til det fester med et klikk.
2. Kontroller at hjulet er godt festet ved å trekke det utover.

**ADVARSEL!** Forsikre deg om at hjulene er godt festet og ikke kan dras av hjulfestet, før bruk. Sørg for å montere hjulene riktig på understellet og peker mot utsiden av barnevognen.

## 7.6 Fjerning av fronthjulene

**Fjerning av svinghjulene:** For å fjerne svinghjulene, trykk knappen på toppen av hjulholderen mens du trekker av hjulet. Tørk bort eventuelt smuss fra festet, før du setter hjulet på igjen.

## 7.7 Sving-funksjon

**Frigi sving-funksjonen (A):** Trykk sving-låsen i den nedadgående posisjonen, for å frigi sving-funksjonen.

## 7.5 Fästa framhjulen

1. Tryck in hjulenheten i hjulfästet tills den klickar fast.
2. Kontrollera att hjulet är på plats genom att dra det utåt.

**WARNING!** Se till att hjulen sitter fast ordentligt och att de inte kan dras av hjulfästet. Se till att hjulen fästs korrekt på underredet och är vända mot sittvagnens utsida.

## 7.6 Ta bort bakhjulen

**Ta bort svivelhjulen:** Ta bort bakhjulen genom att trycka in knappen överst på hjulhållaren och samtidigt dra av hjulet. Torka av all smuts från fästet innan du sätter dit hjulet igen.

## 7.7 Svivelfunktion

**Lås upp svivelfunktionen (A):** Tryck svivellåset nedåt för att låsa upp svivelfunktionen.

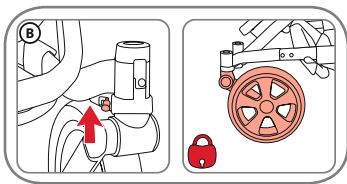
**FI**

Käyttöohjeet

**Kääntömekanismin lukitseminen (B):**

Pyörän voi lukita paikalleen työntämällä kääntömekanismin lukon ylempään asentoonsa.

**Vinkki:** Kääntömekanismin lukitseminen on helpompaa, jos nostat hieman rungon etuosaa kääntömekanismeja lukitessasi/vapauttaessasi.

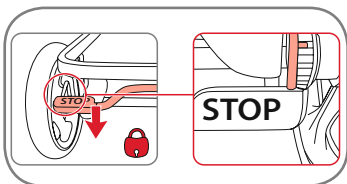
**7.8 Jarrun käyttäminen**

Paina jarrutanko alas ja vedä se ylös seisontajarrun aktivoimiseksi tai vapauttamiseksi.

Varmista seisontajarrua käytettäessä, että jarrutangot lukittuvat pyörän hampaisiin.

**VAROITUS!** Varmista, että seisontajarru on kytkeytynyt päälle, ennen kuin sijoitat lapsen rattaisiin tai nostat lapsen pois rattaista.

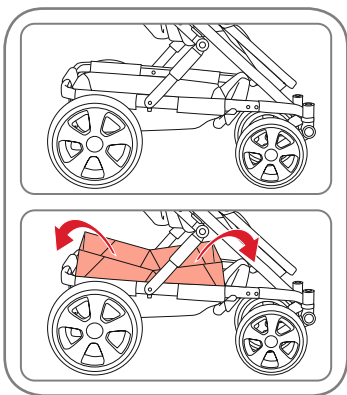
**7.9 Kori**

Lisää kuormauskapasiteettia taittamalla korin kangas ylös.

**VAROITUS!** Varmista, että ostoskoriin sijoitettujen tavaroiden paino on aina enintään 10 kg. Aseta aina raskaamat esineet korin keskelle. Lastenrattaat saattavat olla epävakaita, jos korissa oleva paino on jakautunut epätasaisesti.

**NO**

Bruksanvisning

**Låse sving-funksjonen (B):**

Skyv sving-låsen i den oppadvente posisjonen, for å låse hjulet på plass.

**Tips:** Låsing av sving-låsen er enklere hvis du løfter den fremre delen av understellet litt mens du låser/låser opp sving-låsen.

**7.8 Aktivere bremsen**

Trykk ned og trekk opp bremsestangen for å aktivere eller frigjøre parkeringsbremsen. Når parkeringsbremsen er aktivert, må du forsikre deg om at bremsestengene låses i hjulsprene.

**ADVARSEL!** Forsikre deg om at parkeringsbremsen er aktivert, når du plasserer ditt barn i eller tar det ut av barnevognen.

**7.9 Kurv**

Øk lastekapasiteten ved å folde opp stoffet til kurven.

**ADVARSEL!** Legg aldri mer enn 10kg i handlekurven. Aldri plasser tyngre gjenstander i midten av handlekurven. Barnevognen kan bli ustabil hvis vekten i handlekurven er fordelt ujevnt.

**SE**

Bruksanvisning

**Låssvifelfunksjon (B):**

Tryck svivellåset uppåt för att låsa fast hjulet.

**Tips:** Svivelfunktionen är lättare att låsa om du lyfter underredet något i framkant när du låser eller låser upp svivellåset.

**7.8 Ansätta bromsen**

Tryck ner och dra upp bromsstängens för att ansätta eller lossa parkeringsbromsen. Se till att bromsspinnarna hakar i kuggarna på hjulen när parkeringsbromsen ansatts.

**WARNING!** Se till att parkeringsbromsen är i när du lägger i eller tar upp ditt barn från sittvagnen.

**7.9 Korg**

Öka lastförmågan genom att vika upp korgtyget.

**WARNING!** Sätt aldrig mer än 10 kg i korgen. Lägg de tyngsta föremålen mitt i korgen. Sittvagnen kan bli instabil om vikten inte fördelats jämnt i korgen.

## 7.10 Istuinosa

Istuinosan voi sijoittaa runkoon kumpaankin suuntaan.

**VAROITUS!** Varmista ennen käyttöä, että istuinosa kiinnitysmekanismit ovat lukittuneet moitteettomasti runkoon.

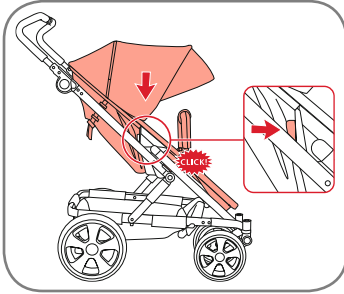

### Istuinosan irrottaminen

Paina istuinosa irrottamiseksi lukitusmekanismiin kuuluvia harmaita painikkeita kummaltakin puolelta ja nosta istuinosa pois paikaltaan.

**TÄRKEÄÄ!** Älä käytä istuinosa lapsen istuimena autossa.

### Istuinosan kiinnittäminen

Nosta istuinosa ylöspäin ja aseta se runkossa olevaan click-in -lukitusmekanismiin. Varmista, että kuulet istuinosa lukittuvan paikalleen runkoon.

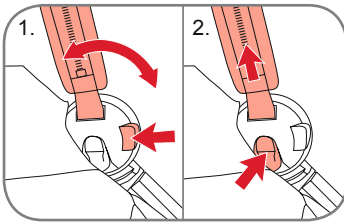

## 7.11 Turvakaari

1. Taita turvakaari alas painamalla vapautuspainikkeita.
2. Irrota turvakaari työntämällä kiinnitysmekanismien kummallakin puolella olevia painikkeita ja vetämällä sen jälkeen turvakaarta ulospäin.

**VAROITUS!** Varmista, että turvakaari on lukittunut paikalleen lapsen istuessa rattaissa.

## 7.10 Setedel

Setet kan plasseres på understellet i begge retningene.

**ADVARSEL!** Kontroller at setets festeenheter er korrekt låst fast, før bruk.

### Ta av setedelen

Seteenheten tas av ved å trykke inn de grå knappene på låsemekanismen på begge sider og løfte av setedelen.

**VIKTIG!** Ikke bruk sete som bilsete.

### Sette på setedelen

Løft setedelen og sett det i klikk-inn låsene på understellet. Lytt for å høre en „klikkelyd“ når setet låses fast på understellet.

## 7.11 Polstret bøyle

1. Fold ned den polstrede bøylen ved å trykke utløserknappene.
2. Fjern den polstrede bøylen ved å trykke knappene på festene på begge sidene og så trekke den polstrede bøylen utover.

**ADVARSEL!** Forsikre deg om at bøylen er låst, når et barn sitter i barnevognen.

## 7.10 Sätesenhet

Sätesenheten kan placeras på underredet i valfri riktning.

**WARNING!** Kontrollera att alla fästelement till sätesenheten sitter fast ordentligt i underredet före användning.

### Ta bort sätesenheten

Lossa sätesenheten genom att trycka på de grå knapparna på låsmekanismerna på båda sidor och lyft av sätesenheten.

**VIKTIGT!** Sätesenheten får inte användas som bilstol.

### Sätta fast sätesenheten

Lyft upp sätesenheten och sätt den i klick-låsen på underredet. Lyssna efter "klick"-ljudet när din sätesenhet låses på plats till underredet.

## 7.11 Stötfångarstång

1. Fälla ner stötfångarstången genom att trycka på öppningsknapparna.
2. Ta bort stötfångarstången genom att trycka in knapparna på tillbehören på båda sidorna. Dra sedan stötfångarstången utåt.

**WARNING!** Se till att stötfångarstången är låst när ett barn sitter i sittvagnen.

FI

Käyttöohjeet

## 7.12 Selkänojan ja jalkatuen säätäminen

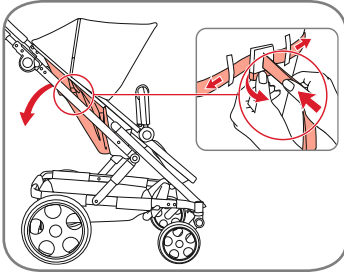

### Selkänoja

1. Pidennä tai lyhennä hihnoja selkänojan kulman säätämiseksi.
2. Vedä vipu ylös ja vapauta hihnat selkänojan kallistamiseksi.

**VAROITUS!** Selkänojan säätö on asetettava tasapuolisesti säätöhihnoilla.

### Jalkatuki

Jalkatuki on säädettävissä.

**Nosta** jalkatukea siirtämällä jalkatukea ylöspäin vaaka-asentoon.

**Laske** jalkatukea painamalla kummallakin puolella olevia painikkeita.

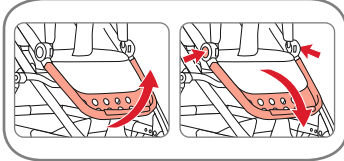

**TÄRKEÄÄ!** Älä seiso tai istu jalkatuen päällä. Jalkatukea saa käyttää vain yhden (1) lapsen säärten ja jalkojen tai pehmeän kantokopan tukeamiseen sen ollessa asetettuna istuimen sisään. Epätasapuolisesti kallistettu selkänoja voi vaikuttaa lastenrattaiden vakauteen.

**VAROITUS!** Jalkatukeen kohdistuva maks. kuormitus 3 kg.

NO

Bruksanvisning

## 7.12 Justere ryggstøtten og fotbrettet

### Ryggstøtte

1. Forleng eller forkorte stroppene for å justere vinkelen til ryggstøtten.
2. Trekk spaken opp og slipp stroppene for å lene tilbake ryggstøtten.

**ADVARSEL!** Justeringen av ryggstøtten må stilles inn likt med reguleringsstroppene.

### Fotbrett

Fotbrettet kan justeres.

For å **heve** fotbrettet, beveg fotbrettet oppover i horisontal posisjon.

**Senk** fotbrettet ved trykke knappene på begge sidene.

**VIKTIG!** Ikke stå eller sitt på fotbrettet. Fotbrettet må kun brukes som støtte for beina og føttene til ett (1) barn eller det myke bæresetet når det plasseres i setet. En ryggstøtte som ikke er lent tilbake jevnt kan påvirke stabiliteten til vognen.

**ADVARSEL!** Maks. belastning på fotbrettet 3 kg.

SE

Bruksanvisning

## 7.12 Justera rygg- och fotstöd

### Ryggstöd

1. Justera ryggstödsvinkeln genom att förlänga eller förkorta remmarna.
2. Dra handtaget uppåt och lossa remmarna om du vill fälla ner ryggstödet.

**WARNING!** Se till att remmarna blir lika långa när du justerar ryggstödet.

### Fotstöd

Fotstödet är inställbart.

**Höj** fotstödet genom att flytta fotstödet uppåt mot horisontalläget.

**Sänk** fotstödet genom att trycka in knapparna på båda sidorna.

**VIKTIGT!** Stå eller sitt inte på fotstödet. Fotstödet får bara användas som stöd för ett (1) barns ben och fötter eller mjukfliten när den placerats på sätet. Produkten kan bli instabil om ryggstödet vinklats ojämnt.

**WARNING!** Maxbelastning på fotstödet 3 kg.



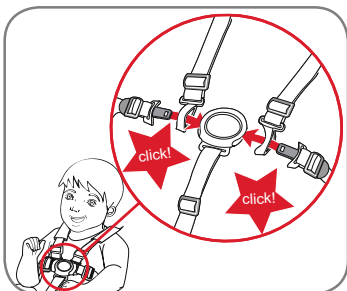

### 7.13 Lapsen sijoittaminen valjaisiin

**VAROITUS!** Käytä aina oikein kiinnitettyjä ja säädettyjä valjaita!

**VAROITUS!** Käytä aina valjaiden kanssa haarahihnaa.

#### Valjaiden sulkeminen

Pujota olkahihnan kiinnityskielekkele vyötäröhihnan kielekkeen läpi ja napsauta se solkeen.

#### Valjaiden säätäminen

Säädä valjaat siirtämällä olkahihnojen ja vyötäröhihnojen säätösolkia siten, että hihnojen pituus on sopiva.

**HUOMIO!** Säädä aina valjaat, kun muutat lapsesi istuma-asentoa.

#### Valjaiden avaaminen

Paina soljen painiketta ja vapauta vyötärö- ja olkahihnat soljesta.

#### Valjaiden irrottaminen

Noudata valjaiden korkeuden säätämiseksi sivulla 23 olevia valjaiden irrottamista koskevia ohjeita. Irrota valjaiden olkahihnat syöttämällä valjaiden hihna ja kiinnike selkänöjan levyssä olevien valjaiden reikien läpi.

1. Nosta istuin ylös. Nosta selkänöjan istuinkangas ylös ja avaa selkänöjan pohjassa oleva tarranauha.

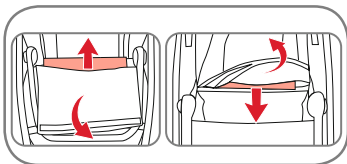
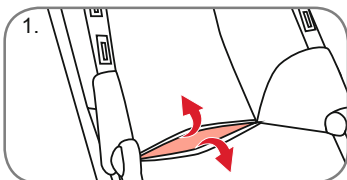
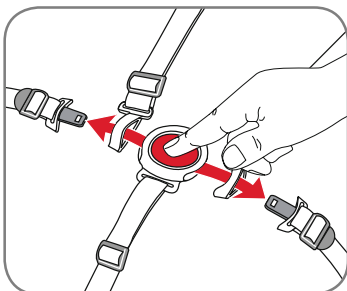

### 7.13 Spenne fast barnet

**ADVARSEL!** Pass alltid på at selen er riktig tilpasset og sitter som den skal!

**ADVARSEL!** Bruk alltid strop- pen mellom bena sammen med selen rundt livet.

#### For å lukke selen

Tre tungen på skulderstroppen gjennom tungen på livstroppen og fest den i spennen.

#### For å justere selen

Selen justeres med klipsene på skulder- og livstroppene til du finner riktig lengde.

**FORSIKTIG!** Husk å regu- lere vognselen når du endrer barnets sittestilling.

#### For å åpne selen

Trykk på knappen på spennen for å løsne liv- og skulderstroppene fra spennen.

#### For å ta av selen

For å justere høyden til selen må du følge anvisningene for fjerning av selen på side 23. Frigjør selens skulderstropper ved å mate belteselene og festeklipsen gjennom hullet til selen i ryggstøtens plate.

1. Løfte setet. Løft stoffet til ryggstøt- ten og åpne borrelåsen på basen til ryggstøtten.

### 7.13 Spänna fast barnet

**WARNING!** Använd alltid kor- rekt monterade och inställda remmar!

**WARNING!** Använd alltid remmen i kombination med midjebältet.

#### Så här stänger du bältessystemet

Trä axelremmens spännesflik genom bäl- tesfliken och klicka fast i spännet.

#### Så här justerar du bältessystemet

Justera bältet genom att flytta inställnings- klipsen på axelremmen och magremmarna i önskad längd.

**VAR FÖRSIKTIG!** Justera alltid bältena när du ändrar barnets sätesposition.

#### Så här öppnar du bältessystemet

Tryck på bältesknappen och släpp mag- och axelremmarna från spännet.

#### Så här lossar du bältessystemet

Justera höjden på bältessystemet enligt samma anvisningar för att ta bort det på sidan 23. Lossa axelremmarna på bäl- tessystemet genom att trä remmen och fästklämman genom remhålen i ryggstödet.

1. Lyft sätet. Lyft tyget på ryggstödet och öppna karbborrbanden längst ner på ryggstödet.

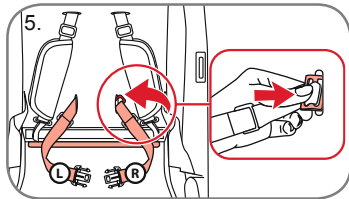
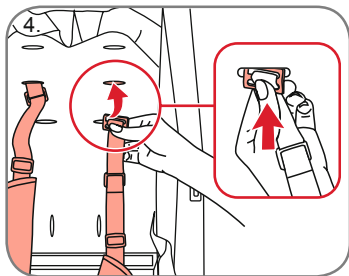
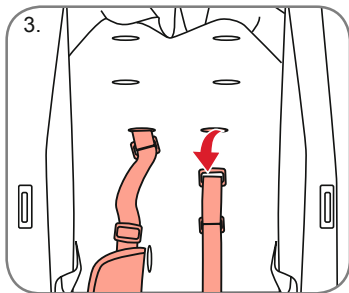
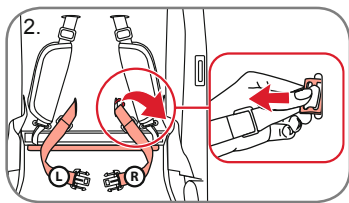

## FI Käyttöohjeet

**Vinkki!** Irrota valjaiden hihnoinhin helpoiten käsi pääsemiseksi ensin vyötäröhihnat. Valjaiden kiinnikkeeseen pääsee käsi selkänöjan levyn ja tekstiilin välistä.

2. Kallista valjaiden muovikiinnikettä niin, että se kulkee selkänöjan levyn valjaiden reiän läpi. Varmista, että muistat, kumpi hihna on vasen ja kumpi on oikea, sillä ne on asetettava uudelleen alkuperäiseen asentoonsa.
3. Irrota valjaiden hinnat kallistamalla valjaiden muovikiinnikettä niin, että se kulkee selkänöjan levyn valjaiden reiän läpi. Irrota valjaiden olkahihnat ja syötä hihna ja kiinnike selkänöjan levyssä olevien valjaiden reikien läpi.

### Valjaiden korkeuden säätäminen

4. Aseta solki uudelleen halutulle korkeudelle. Pujota muovisolki takaisin selkänöjan läpi. Vedä hihnaa tiukasti sen varmistamiseksi, että se on paikallaan.
5. Aseta lopuksi vyötäröhihnata uudelleen alkuperäiseen asentoonsa. Pujota vyötäröhihna, mukaan lukien valjaiden kiinnike, selkänöjan alemmassa päässä olevan reiän läpi. Työnnä kiinnike täysin selkänöjan levyn läpi. Vedä hihnoja tiukasti sen varmistamiseksi, että ne lukittuvat paikoilleen. Taita istuimen alla olevassa pohjassa oleva tarratauha taakse. Toista vaihe 1 käänteisessä järjestyksessä istuimen ja selkänöjan sulkemiseksi.

## NO Bruksanvisning

**Tips!** For den enkleste tilgangen til belteselene — begynn med å ta av livstroppene. Du har tilgang til selens festeklips i spalten mellom ryggstøttens plate og stoff.

2. Vipp festeklipsen av plast slik at det passer gjennom hullet til selen i ryggstøttens plate. Husk hva som er venstre og høyre stropp siden de igjen må plasseres i de opprinnelige posisjonene.
3. Ta av belteselene ved å vippe selens festeklips av plast slik at det passer gjennom hullet til selen i ryggstøttens plate. Frigjør selens skulderstropper og før stroppen og festeklipsen gjennom hullene til selen i ryggstøttens plate.

### Justere høyden til selen

4. Plasser spennen på ønsket høyde. Før plastspennen tilbake gjennom ryggstøtten. Trekk kraftig i stroppen for å sikre at den er ordentlig festet.
5. Avslutt med å posisjonere livstroppene i deres opprinnelige posisjon. Sett livstroppen samt selens festeklips gjennom hullet på den nedre enden til ryggstøtten. Skyv klipsen helt gjennom ryggstøttens plate. Trekk kraftig i stroppene for å sikre at de er ordentlig festet. Fold tilbake borrelåsen ved basen under setet. Gjenta trinn 1 i omvendt rekkefølge for å lukke setet og ryggstøtten.

## SE Bruksanvisning

**Tips!** Börja med att lossa midjerremmarna så blir det enklare att ta bort bältessystemets remmar. Fästklämman till bältessystemet är åtkomlig via utrymmet mellan ryggstödet och tyget.

2. Luta plastfästklämman så att den kommer genom bältessystemets hål i ryggstödet. Håll reda på höger och vänster rem eftersom de måste sättas tillbaka på samma platser.
3. Lossa remmarna genom att luta plastfästklämman så att den kommer genom bältessystemets hål i ryggstödet. Lossa axelremmarna på bältessystemet. Trä remmen och fästklämman genom remhålen i ryggstödet.
4. Flytta spännet till önskad höjd. Dra plastspännet tillbaka genom ryggstödet. Dra bestämt i remmen som kontroll av att det sitter fast.

### Justera bältessystemets höjd

5. Avsluta genom att sätta tillbaka midjeremmarna på sina ursprungsplatser. Trä midjebandet och fästklämman genom hålet nertill på ryggstödet. Tryck klämman helt genom ryggstödet. Dra bestämt i remmarna som kontroll av att de sitter fast. Vik in kardborrbanden vid basen under sätet. Stäng sätet och ryggstödet genom att utföra steg 1 i omvänd ordning.

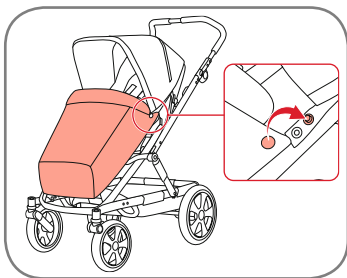
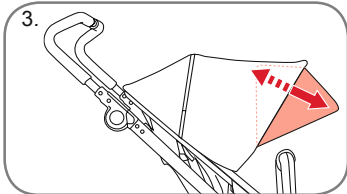
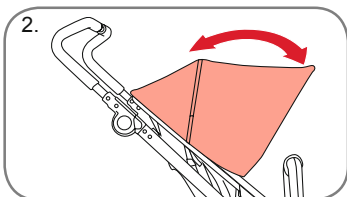
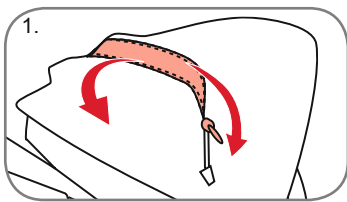

**VAROITUS!** Käytä aina lukitusmekanismia.

**TÄRKEÄÄ!** Valjaita asennettaessa/irrotettaessa on tärkeää, että osat säilytetään pienten lasten ulottumattomissa, sillä nämä osat ovat pieniä, ja on olemassa tukehtumisen riski.

#### 7.14 Kuomu

1. Kuomussa oleva ilmanvaihtoaukko voidaan avata ja sulkea vetoketjulla.
2. Kuomua voidaan säätää ylös ja alas.
3. Kuomun sisällä olevaa aurinkovisiiriä voidaan pidentää.

Visiirin yhdellä puolella on napinreikä. Sen ainoa käyttötarkoitus on toimia visiirin rungon aukkona.

#### 7.15 Istuinosan jalkapeite

Kiinnitä jalkapeite painonapeilla.

**ADVARSEL!** Bruk alltid beltesystemet.

**VIKTIG!** Når selen er monteret/fjernet, er det viktig at delene holdes unna rekkevidden til små barn, disse delene er små og det er fare for kvelning.

#### 7.14 Hette

1. Ventilasjonen i hetten kan åpnes og lukkes med glidelåsen.
2. Hetten kan justeres opp og ned.
3. Solskjermingen i hetten kan trekkes ut.

Det er et knappeshull på en side av skjermingen. Dette har ingen annen funksjon enn som åpning for skjermrammen.

#### 7.15 Ytterkledning setedel

Fest ytterkledning med trykknappene.

**WARNING!** Använd alltid bältesystemet.

**VIKTIG!** När bältesystemet sätts dit eller tas av är det viktigt att alla delar hålls oåtkomligt för barn. Det finns smådelar som kan orsaka kvävning.

#### 7.14 Huv

1. Ventilen i huven kan öppnas och stängas med dragkedjan.
2. Huven kan fällas upp och ner.
3. Solskyddet inuti huven kan dras ut.

Det finns ett knapphål på ena sidan av solskyddet. Det fungerar endast som öppning för solskyddet.

#### 7.15 Förkläde för sätesenhet

Fixera förklädet med tryckknapparna.

FI

Käyttöohjeet

## 7.16 Lastenrattaiden kokoontaminen

Kokoontaminen istuinosan ollessa kiinnitettynä runkoon.

**TÄRKEÄÄ!** Älä taita kokoon turvakaukalon, vaunukopan tai pehmeän kantokopan ollessa kiinnitettynä istuimeen tai runkoon.

### Kasvot eteenpäin

1. Säädä jalkatuki pystyasentoon. Työnnä istuinosan selkänöja takaisin istuinosan runkoa vasten (ks. selkänöjan säätöä koskeva sivu).
2. Taita työntöaisa.
3. Paina työntöaisan kummallakin puolella olevia rungon kokoontamiseen käytettäviä painikkeita (1) ja jatka niiden painamista vetäessäsi rungon kokoontamiseen käytettävää työntöaisaa itseäsi kohti (2).
4. Paina työntöaisa eteen rungon kokoontamiseksi.
5. Aktivoi kuljetuslukko painamalla lukitus-painike eteen.

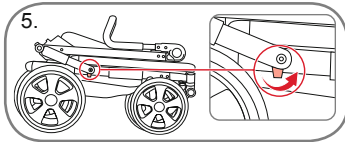
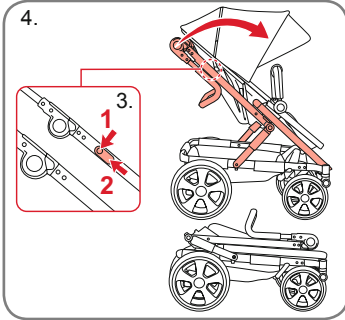
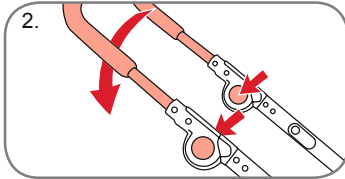
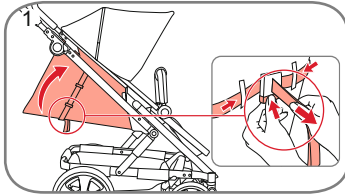

NO

Bruksanvisning

## 7.16 Folde barnevognen

Folde med setedelen festet på rammen til understellet.

**VIKTIG!** Ikke fold den når barnesetet, rammen eller det myke bæresetet er festet til setet eller understellet.

### Framovervendt

1. Sett ryggstøtten i oppreist posisjon. Trykk ryggstøtten til setedelen bakover mot setedelens ramme ( se side for justering av ryggstøtten).
2. Folde håndtaket.
3. Trykk knappene (1) på spaken for å folde understellet på begge sider av håndtaket og fortsett å trykke dem mens du trekker spaken for å folde understellet mot deg (2).
4. Skyv håndtaket fremover for å folde understellet.
5. Aktiver transportlåsen ved å trykke låseknappen fremover.

SE

Bruksanvisning

## 7.16 Fälla ihop sittvagnen

Fäll ihop med sätesenheten fastsatt i underredetsrammen.

**VIKTIGT!** Fäll inte ihop produkten när en babylift, liggdel eller mjuklift sitter fast i sätet eller underredet.

### Framåtvänd

1. Fäll upp ryggstödet tills det är upprätt. Tryck ryggstödet bakåt igenom mot sätesenhetens ram (se sidan för inställning av ryggstöd).
2. Vik handtaget.
3. Tryck in knapparna (1) på spaken för hopfällning av underredet på båda sidorna av handtaget. Håll dem intryckta samtidigt som drar spaken för hopfällning mot dig (2).
4. Fäll ihop underredet genom att trycka handtaget framåt.
5. Aktivera transportlåset genom att trycka låseknappen framåt.

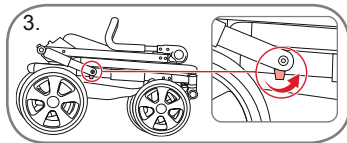
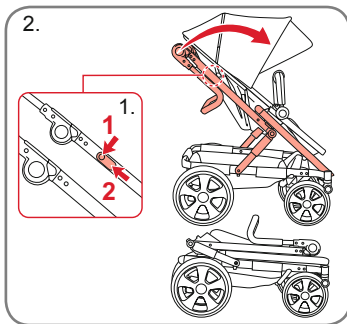

## Kasvat vanhempaan päin

1. Paina työntöaisan kummallakin puolella olevia rungon kokoontaittamiseen käytettäviä painikkeita (1) ja jatka niiden painamista vetäessäsi rungon kokoontaittamiseen käytettävää työntöaisaa itseäsi kohti (2).
2. Paina työntöaisa eteen rungon kokoontaittamiseksi.
3. Aktivoi kuljetuslukko painamalla lukitus-painike eteen.
4. Taita runko auki — ks. sivu 16.

## 8. Britax GO BIG<sup>2</sup> -rattaiden käyttäminen turvakaukalon kanssa

### 8.1 Turvakaukalon sovittimen kiinnittäminen

BRITAX GO BIG<sup>2</sup> -lastenrattaita voidaan käyttää seuraavien Britax Römer -turvakaukaloiden runkona:

- BABY-SAFE
- BABY-SAFE plus
- BABY-SAFE plus II
- BABY-SAFE plus SHR II
- BABY-SAFE iSize
- Britax PRIMO

Turvakaukalo on asennettava rattaisiin aina siten, että turvakaukalossa matkustavan lapsen selkä on menosuunnassa. Noudata käyttämäsi turvakaukalon käyttöohjeita, mikäli käytät lastenrattaita

## Rettet mot foreldredel

1. Trykk knappene (1) på spaken for å folde understellet på begge sider av håndtaket og fortsett å trykke dem mens du trekker spaken for å folde understellet mot deg (2).
2. Skyv håndtaket fremover for å folde understellet.
3. Aktiver transportlåsen ved å trykke låseknappen fremover.
4. Folde ut understellet — se side 16.

## 8. Bruke Britax GO BIG<sup>2</sup> med barnesete

### 8.1 Feste adapteren til barnesetet

BRITAX GO BIG<sup>2</sup> kan brukes som reisesystem med følgende Britax Römer barneseter:

- BABY-SAFE
- BABY-SAFE plus
- BABY-SAFE plus II
- BABY-SAFE plus SHR II
- BABY-SAFE iSize
- Britax PRIMO

Et barnesete skal alltid monteres slik at barnet ser bakover. Når det brukes som et reisesystem må an-

## Vänd mot föräldern

1. Tryck in knapparna (1) på spaken för hopfällning av underredet på båda sidorna av handtaget. Håll dem intryckta samtidigt som drar spaken för hopfällning mot dig (2).
2. Fäll ihop underredet genom att trycka handtaget framåt.
3. Aktivera transportlåset genom att trycka låseknappen framåt.
4. Fälla ut underredet — se sidan 16.

## 8. Använda Britax GO BIG<sup>2</sup> med babyskydd

### 8.1 Fästa babyskyddsadaptern

BRITAX GO BIG<sup>2</sup> kan användas som resesystem med följande babyskydd från Britax Römer:

- BABY-SAFE
- BABY-SAFE plus
- BABY-SAFE plus II
- BABY-SAFE plus SHR II
- BABY-SAFE iSize
- Britax PRIMO

Ett babyskydd får bara användas bakåtvänt i vagnen. När det används som resesystem ska

FI

Käyttöohjeet

turvakaukalon runkona. Oheiset sovittimet A on asennettava runkoon, jotta BRITAX GO BIG<sup>2</sup> -lastenrattaita voidaan käyttää runkona Britax Baby Safe -turvakaukalon kanssa. Kiinnitä sovittimet niin, että lukituspainikkeet ovat vastakkain. Varmista, että sovittimet on kiinnitetty tukevasti runkoon. Kiinnitä sitten Baby Safe -turvakaukalo sovittimiin niin, että se lukittuu kuuluvasti.

**HUOMIO!** Auton turvaistuin käytettynä yhdessä rungon kanssa ei korvaa pinnasänkyä tai tavallista sänkyä. Jos lapsesi haluaa nukkua, sijoita hänet sopivaan vaunukoppaan, pinnasänkyyn tai muuhun vuoteeseen.

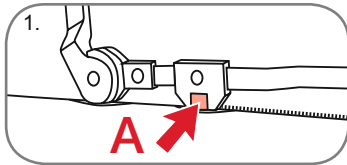

## 8.2 Kankaan irrottaminen ja uudelleen kiinnittäminen

### Kuomun irrottaminen

1. Paina salpaa A kuomun irrottamiseksi.
2. Irrota kuomu istuinosan rungosta avaamalla vetoketju kuomun reunaa pitkin.

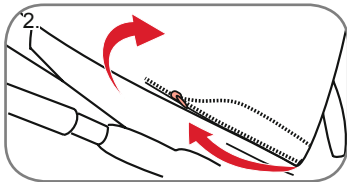

NO

Bruksanvisning

visningene til barnesetet følges. For å bruke BRITAX GO BIG<sup>2</sup> som et reisesystem med ethvert annet Britax Babysafe barnesete, må du først feste de vedlagte adapterne A til understellet. Fest adapterne med utløserknappene pekende mot hverandre. Sørg for at adapterne er festet til understellet, og klikk deretter Baby Safe barnesetet inn i adapterne.

**FORSIKTIG!** For bilseter, som brukes sammen med et understell, erstatter dette kjøretøyet ikke en babykrybbe eller en seng. Hvis barnet ditt trenger å sove bør du legge det i en egnet bag, barneseng eller seng.

## 8.2 Ta av og sette på stoffet

### Fjerne hetten

1. Trykk feste A for å fjerne hetten.
2. Ta av kalesjen fra seterammen ved å åpne glidelåsen langs kanten til kalesjen.

SE

Bruksanvisning

du följa instruktionerna på ditt babyskydd. För att kunna använda BRITAX GO BIG<sup>2</sup> som ett resesystem med alla Britax Babysafe-babyskydd måste du först fästa de medföljande adaptrarna A på underredet. Fäst adaptrarna med frisläppningsknapparna mot varandra. Se till att adaptrarnas fästelement sitter fast ordentligt på underredet och sätt sedan fast Baby Safe-babyskyddet i adaptrarna med ett klick.

**VAR FÖRSIKTIG!** För bilsäten som används i kombination med ett underrede, ersätter denna vagn inte en barnsäng eller en säng. Om ditt barn behöver sova, bör du lägga det i en lämplig liggdel, barnsäng eller säng.

## 8.2 Ta bort och sätta tillbaka tyget

### Ta bort huven

1. Lossa huven genom att trycka på spärren A.
2. Lossa suffletten från sätesramen genom att öppna dragkedjan längs sufflettens kant.

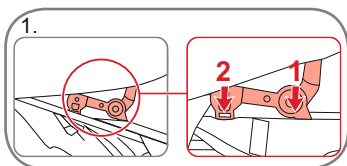

### Kuomun uudelleen kiinnittäminen

1. Paina kuomun kummallakin puolella olevat soljen liukukappaleet sivurungois- sa oleviin solkikiinnittämiin.
2. Varmista, että ne napsahtavat paikoilleen.
3. Kiinnitä kuomun suoja istuinosan selkä- nojaan vetoketjulla.

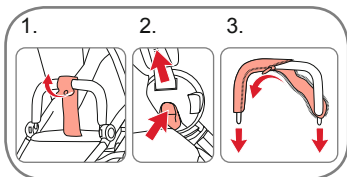
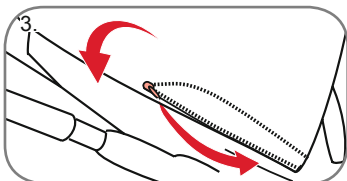

### Istuinpäällisen irrottaminen

1. Vapauta haarahihna.
2. Irrota turvakaari.
3. Avaa vetoketju ja vedä turvakaaren suoja irti.

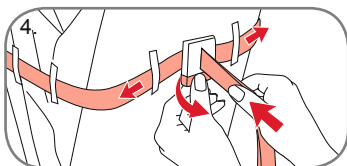

4. Löysää selkänojan kulmaa säätävät hihnat.

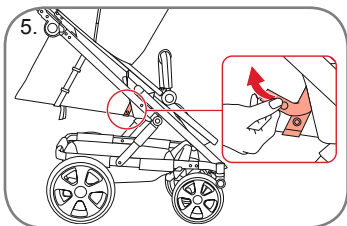

5. Avaa rungon sivulle kiinnitetty hihnat — istuimen takasivuilta.

### Sette på hetten igjen

1. Trykk spenne-skyverne på hver side av hetten inn i spennefestene på side- rammene.
2. Sørg for at de smekker på plass.
3. Feste hettetrekket på settedelens rygg- støtte med glidelåsen.

### Sätta fast huvan

1. Tryck in skjutdelarna på vardera sida av huvan i spännena på sidoramarna.
2. Se till att de klickar fast.
3. Fäst huvskyddet i sätesenhetens rygg- stöd med dragkedjan.

### Fjerning av setetrekk

1. Løsne stropene mellom bena.
2. Fjern den polstrede bøylen.
3. Åpne glidelåsen og trekk av trekket til den polstrede bøylen.

### Ta bort säteskyddet

1. Lossa grenremmen.
2. Ta bort stötfångarstången.
3. Öppna dragkedjan och dra loss skyd- det från stötfångarstången.

4. Løsne stroppene som justerer vinkelen til ryggstøtten.

4. Lossa remmarna som används för att justera ryggstödsvinkeln.

5. Åpne stroppene som er festet på siden av rammen — på baksidene av setet.

5. Öppna remmarna som sitter på sidan av ramen och på baksidan av sätet.

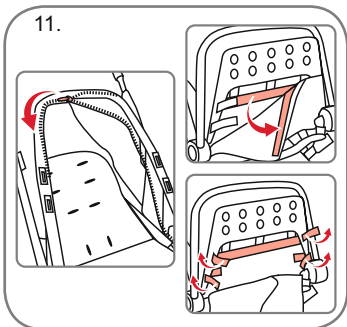
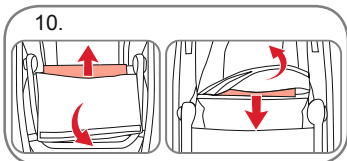
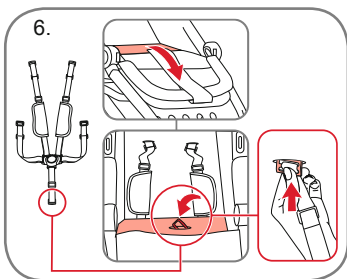

## FI Käyttöohjeet

- Nosta istuin ylös ja syötä valjaiden haarahihna istuimen tekstiiliin läpi.
- Irrota valjaat samalla tavalla kuin valjaiden korkeuden säätämisen yhteydessä. Ks. sivu 23.
- Kallista valjaiden muovikiinnikettä niin, että se kulkee selkänöjan levyn valjaiden reiän läpi.
- Irrota valjaiden olkahihnat ja valjaiden vyötäröhihnat syöttämällä valjaiden hihna ja kiinnike selkänöjan levyssä olevien valjaiden reikien läpi.

Valjaiden kiinnikkeeseen pääsee käsiksi selkänöjan levyn ja tekstiiliin välistä.

**VAROITUS!** Käytä aina lukitusmekanismia.

**TÄRKEÄÄ!** Valjaita asennettaessa/irrotettaessa on tärkeää, että osat säilytetään pienten lasten ulottumattomissa, sillä nämä osat ovat pieniä, ja on olemassa tukehtumisen riski.

- Vedä istuimen/selkänöjan levy ulos.
- Avaa tarranauhat ja vetoketju, jotka kiinnittävät materiaalin sivurungon ja jalkatuen ympärille.
- Nosta suojakangas pois.

## NO Bruksanvisning

- Løft setet og før selen for stroppen mellom bena gjennom setestoffet.
  - Fjern selen som ved justering av høyden til selen. Se side 23.
  - Vipp festeklipsene av plast slik at de passer gjennom hullet til selen i ryggstøttens plate.
  - Frigjør selens skulderstropper og selens livstropper ved å mate stroppen og festeklippen gjennom hullene til selen i ryggstøttens plate.
- Du har tilgang til selens festeklips i spalten mellom ryggstøttens plate og stoff.

**ADVARSEL!** Bruk alltid beltesystemet.

**VIKTIG!** Når selen er monteret/fjernet, er det viktig at delene holdes unna rekkevidden til små barn, disse delene er små og det er fare for kvelning.

- Trekk ut setet/ryggplaten.
- Åpne borrelåsene og glidelåsen som fester materialet rundt siderammen og fotbrettet.
- Løft av stoffet til trekket.

## SE Bruksanvisning

- Løft sätet och trä grenremmen genom sätestyget.
  - Ta bort bältesystemet som om du skulle justera bältesystemets höjd. Se sidan 23.
  - Luta plastfästklämmorna så att de kommer genom bältesystemets hål i ryggstödet.
  - Lossa axelremmarna och midjerem-marna på bältesystemet genom att trä remmen och fästklämman genom remhålen i ryggstödet.
- Fästklämman till bältesystemet är åtkomlig via utrymmet mellan ryggstödet och tyget.

**WARNING!** Använd alltid bältesystemet.

**VIKTIG!** När bältesystemet sätts dit eller tas av är det viktigt att alla delar hålls oåtkomligt för barn. Det finns smådelar som kan orsaka kvävning.

- Dra ut sätet/ryggstödsplattan.
- Öppna kardborrbanden och dragkedjan som håller fast materialet runt sideramen och fotstödet.
- Løft bort skyddstyget.



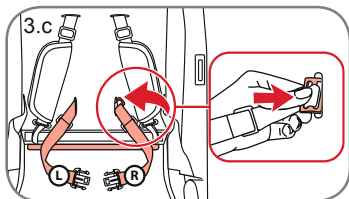
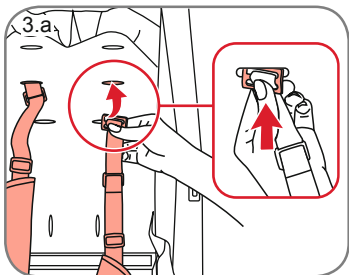
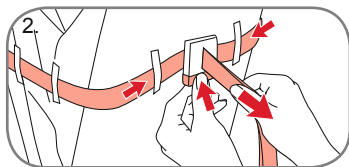

### Istuinpäällisen uudelleen kiinnittäminen

1. Laita selkänöjan levy löysän kankaan selkänöjaan.
2. Kiinnitä selkänöjan hihnät uudelleen ennen kankaan runkoon vetoketjulla kiinnittämistä. Laita selkänöjan kulmaa säätävät hihnät takaosassa olevaan solkeen.
3. Kiinnitä valjaat uudelleen noudattamalla sivulla 29 esitettyjen valjaiden irrottamisen vaiheiden käänteistä järjestystä.
  - a. Laita olkahihna, mukaan lukien valjaiden kiinnike, selkänöjan minkä tahansa valitun korkeuden napinreian läpi — paina kiinnike täysin selkänöjan levyn läpi.
  - b. Vedä olkahihnaa sen varmistamiseksi, että valjaiden kiinnike kääntyy 90 asteen verran valjaiden tiukasti kiinnittämiseksi.
  - c. Kiinnitä vyötäröhihnat uudelleen paikoilleen selkänöjan levyyn. Pujota vyötäröhihna, mukaan lukien valjaiden kiinnike, selkänöjan alemmassa päässä olevan reiän läpi. Työnnä kiinnike täysin selkänöjan levyn läpi. Vedä hihnoja tiukasti sen varmistamiseksi, että ne lukittuvat paikoilleen.

### Sette på setetrekket igjen

1. Sett ryggstøttens plate inn i ryggstøtten på det løse stoffet.
2. Fest stroppene til ryggstøtten igjen, før du fester stoffet med glidelåsen på rammen. Sett inn stroppene som justerer vinkelen til ryggstøtten på spennen bak.
3. Fest igjen selen i omvendt rekkefølge av trinnene som vises på side 29 — om hvordan du fjerner selen.
  - a. Sett inn skulderstroppen samt selens festeklips gjennom det nedre hullet i en vilkårlig valgt høyde i ryggstøtten- skyv klipsen hele veien gjennom ryggstøttens plate.
  - b. Trekk i skulderstroppen for å sikre at selens festeklips er snudd 90 grader slik at selen er ordentlig festet.
  - c. Fest livstroppene igjen i deres posisjon på ryggstøttens plate. Sett inn livstroppen samt selens festeklips gjennom hullet på den nedre enden til ryggstøtten. Skyv klipsen helt gjennom ryggstøttens plate. Trekk kraftig i stroppene for å sikre at de er ordentlig festet.

### Sätta tillbaka sätesskyddet

1. Sätt in ryggstödsbrädan i ryggstödet i tygpåsen.
2. Sätt dit ryggstödsremmarna innan du fäster tyget på ramen med hjälp av dragkedjorna. Sätt in remmarna för ryggstödsjustering i spännet på baksidan.
3. Sätt tillbaka bältesystemet genom att utföra stegen för borttagning på sidan 29 i omvänd ordning.
  - a. Sätt in axelremmen och bältesystemklämman i knapphållet på önskad höjd i ryggstödet. Tryck klämman hela vägen genom ryggstödsbrädan.
  - b. Dra i axelremmen för att kontrollera att fästklämman vridits 90 grader och bältesystemet sitter ordentligt fast.
  - c. Sätt dit midjeremmarna på sina platser på ryggstödsbrädan. Trä midjebandet och fästklämman genom hålet nertill på ryggstödet. Tryck klämman helt genom ryggstödet. Dra bestämt i remmarna som kontroll av att de sitter fast.

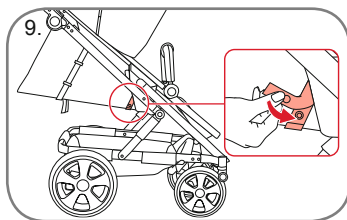
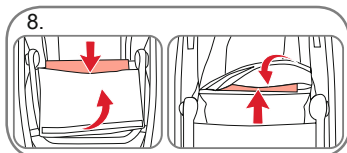
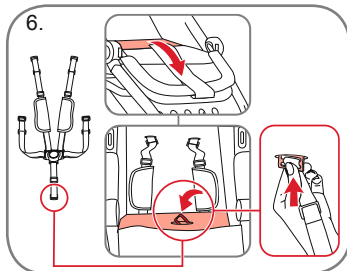
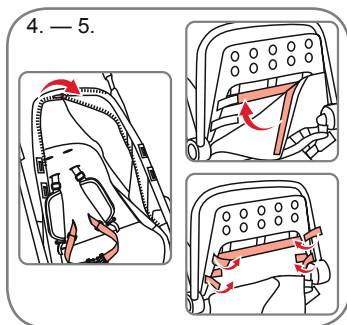

## FI Käyttöohjeet

4. Kiinnitä istuimen tekstiilit uudelleen runkoon käyttämällä vetoketjua rungon sivua pitkin.
5. Kiinnitä jalkatuen kangas jalkatukeen jalkatuen alapuolella olevilla tarranauhoilla.

6. Laita istuimen levy sisään.
7. Laita valjaiden haarahihna istuimeen.

8. Taita istuimen alla olevassa pohjassa oleva tarratauha taakse.

9. Kiinnitä istuimen alapuolella oleva hihna istuimen sivulla oleviin D-renkaisiin.

**TÄRKEÄÄ!** Varmista ennen käyttöä, että sivuhihnat on kiinnitetty oikein istuimen alapuolella oleviin D-renkaisiin.

## NO Bruksanvisning

4. Fest setestoffet igjen på rammen ved å bruke glidelåsen langs rammen.
5. Fest stoffet til fotbrettet igjen med borrelåser under fotbrettet.

6. Sette inn seteplaten.
7. Sett inn selen for stroppen mellom bena på setet.

8. Fold tilbake borrelåsen ved basen under setet.

9. Fest stroppen under setet på D-ringene på siden av setet.

**VIKTIG!** Før bruk må du sørge for at sidestroppene er riktig festet på D-ringene under setet.

## SE Bruksanvisning

4. Sätt fast sätestyget på ramen med hjälp av dragkedjan längs sidan av ramen.
5. Sätt fast fotstödsytet i fotstödet med hjälp av kardborrbanden under fotstödet.

6. Sätta fast sätesbrädan.
7. Sätt fast grenremmen i sätet.

8. Vik in kardborrbanden vid basen under sätet.

9. Sätt fast remmen under sätet i D-ringarna på sidan av sätet.

**VIKTIGT!** Se till att sidoremarna sitter fast ordentligt i D-ringarna under sätet innan produkten används.

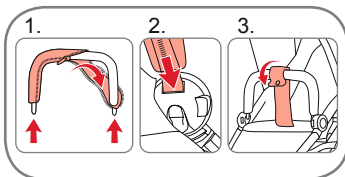

10. Laita suoja takaisin turvakaaren päälle ja kiinnitä turvakaari uudelleen istuimeen.

10. Sett trekket igjen på den polstrede bøylen og fest den polstrede bøylen igjen på setet.

10. Sätt fast skyddet på stötfångarstången. Sätt fast stötfångarstången i sätet.

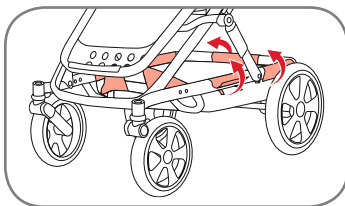

#### **Korin kankaan irrottaminen**

Irrota kaikki korin kankaan kiinnittämiseen käytettävät tarranauhat.

#### **Fjerne kurvens stoff**

Fjern alle borrelåser som holder fast kurvens stoff.

#### **Ta bort korgtyget**

Ta bort alla kardborrband som håller kvar korgtyget.

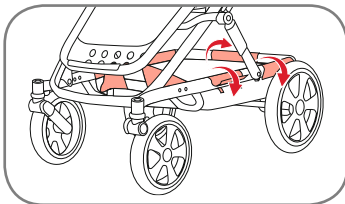

#### **Korin kankaan uudelleen kiinnittäminen**

Kiinnitä kaikki korin kankaan kiinnittämiseen käytettävät tarranauhat.

#### **Sette på kurvens stoff igjen**

Fest alle borrelåser som holder fast kurvens stoff.

#### **Sätta fast korgtyget**

Sätt fast alla kardborrband som håller korgtyget.

**BRITAX RÖMER  
Kindersicherheit GmbH**

Theodor-Heuss-Straße 9  
89340 Leipheim  
Deutschland

T.: +49 (0) 8221 3670 -199  
F.: +49 (0) 8221 3670 -210  
E.: [service.de@britax.com](mailto:service.de@britax.com)  
[www.britax.com](http://www.britax.com)

**BRITAX EXCELSIOR LIMITED**

1 Churchill Way West  
Andover  
Hampshire SP10 3UW  
United Kingdom

T.: +44 (0) 1264 333343  
F.: +44 (0) 1264 334146  
E.: [service.uk@britax.com](mailto:service.uk@britax.com)  
[www.britax.com](http://www.britax.com)

**BRITAX Nordiska Barn AB**

Carlsgatan 12A  
SE-211 20 Malmö  
Sweden

T.: +46 (0) 479 190 00  
E.: [service.se@britax.com](mailto:service.se@britax.com)  
[www.britax.com](http://www.britax.com)