

2000035157 A5

BRITAX RÖMER Child Safety EMEA

www.britax-roemer.com | hello@britax-roemer.com

2. Description du produit

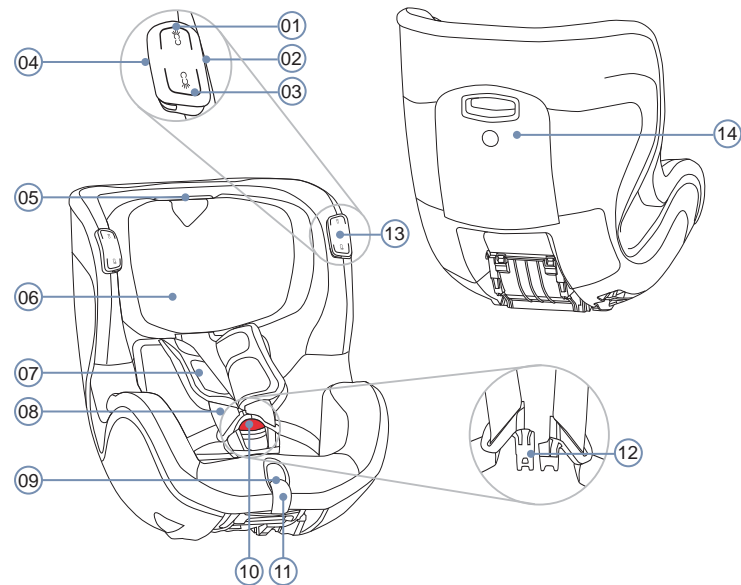

- 01 Touche supérieure
- 02 Port de charge USB-C
- 03 Touche inférieure
- 04 LED rouge
- 05 Touche de déverrouillage
- 06 Appuie-tête
- 07 Rembourrages d'épaule
- 08 Bretelles
- 09 Bouton de réglage
- 10 Fermeture de ceinture (touche rouge)
- 11 Sangle de réglage
- 12 Languettes de verrouillage
- 13 Élément de commande
- 14 Compartiment

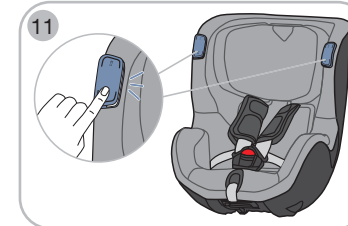
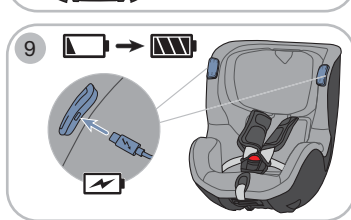
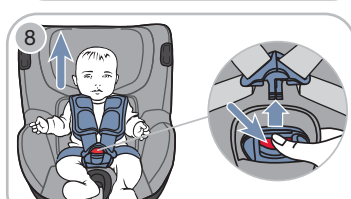
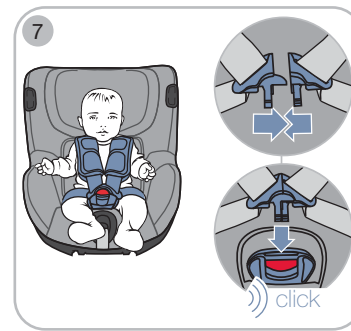
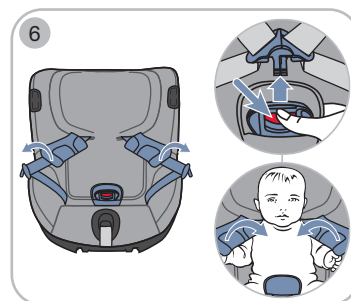
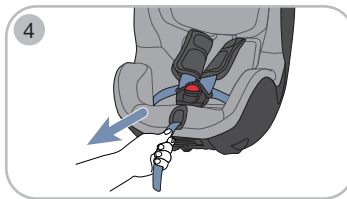
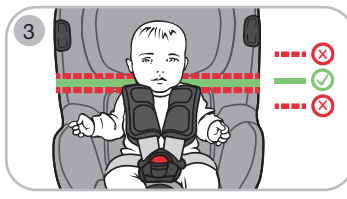
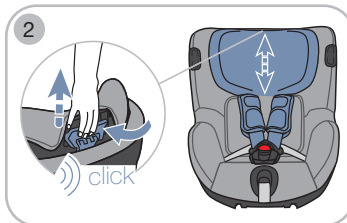
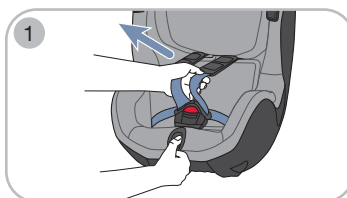

Bretelles et appuie-tête

Un appuie-tête correctement réglé garantit la protection optimale de l'enfant installé dans le siège enfant. L'appuie-tête est correctement réglé lorsque les bretelles sont horizontales ou juste au-dessus des épaules de l'enfant.

Déverrouiller les bretelles 1

- ▶ Maintenir le bouton de réglage enfoncé.
- ▶ Tirer les deux bretelles vers l'avant.
- ⚠ Ne **pas** tirer sur les rembourrages d'épaule.
- ▶ Relâcher le bouton de réglage.

Régler les bretelles 2

- ▶ Maintenir la touche de déverrouillage de l'appuie-tête enfoncé.
- ▶ Placer l'appuie-tête à la bonne hauteur de la ceinture de sécurité.
- ▶ Relâcher la touche de déverrouillage.
 - ↳ On entend l'appuie-tête s'enclencher.
- ▶ Appuyer sur l'appuie-tête pour vérifier qu'il est bien enclenché.
 - ↳ Les bretelles sont horizontales ou juste au-dessus des épaules de l'enfant. 3

Tendre les bretelles 4

- ▶ Sortir la sangle de réglage droite.
- ⚠ Ne **pas** tirer sur la sangle de réglage vers le haut ou le bas.

Attacher l'enfant

- ▶ Fixer le module de siège sur la station de base FLEX BASE iSENSE. Voir le mode d'emploi FLEX BASE iSENSE. 5
- ▶ Déverrouiller les bretelles. Voir le chapitre « Bretelles et appuie-tête » page 1. 1
- ▶ Appuyer sur la touche rouge pour ouvrir le fermoir de ceinture. 6
- ▶ Déplacer le fermoir de ceinture vers l'avant.
- ▶ Placer l'enfant dans le siège enfant.
- ⚠ Éviter de porter des vêtements épais sous la ceinture.
- ▶ Guider les bretelles au-dessus des épaules de l'enfant.

⚠ **AVERTISSEMENT !** Vérifier que les bretelles ne sont **pas** tordues ou inversées.

- ▶ Connecter les deux languettes de verrouillage. 7
- ▶ Enclencher les languettes de verrouillage dans le fermoir de ceinture.
 - ↳ On entend les languettes de verrouillage s'enclencher.
- ▶ Sortir la sangle de réglage droite. 4
- ⚠ Ne **pas** tirer sur la sangle de réglage vers le haut ou le bas.
 - ↳ Les bretelles sont bien ajustées au corps de l'enfant.

⚠ **AVERTISSEMENT !** Veiller à ce que les sangles de cuisse passent le plus bas possible sur l'aîne de l'enfant.

Détacher l'enfant 8

- ▶ Appuyer sur la touche rouge pour ouvrir le fermoir de ceinture.
- ▶ Retirer l'enfant.

Recharger la batterie 9

- ⚠ Uniquement disponible pour DUALFIX iSENSE.
- ⚠ **AVERTISSEMENT !** Risque d'explosion et de brûlures chimiques. Une mauvaise utilisation peut endommager la batterie.
- ▶ Ne **pas** immerger la batterie dans l'eau.
- ▶ Tenir la batterie à l'écart du feu.
- ▶ Protéger la batterie contre la chaleur excessive. Respecter les températures d'utilisation et de stockage recommandées.
- ▶ Ne **jamais** retirer, modifier ou remplacer la batterie. Elle peut exploser ou libérer des substances toxiques.
- ▶ Si la batterie est endommagée, déformée ou fissurée, ne la démontez **pas** et ne modifiez **pas** sa structure.

▶ Si la batterie perd du liquide électrique, évitez tout contact avec le liquide extrêmement corrosif. Consultez un médecin en cas de contact avec les yeux ou la peau.

Chargez complètement la batterie avant de l'utiliser pour la première fois. Le premier processus de charge active les fonctions lumineuses. Utilisez le câble de charge fourni pour charger la batterie. Cela permet de garantir la durée de vie spécifiée de la batterie. Chargez la batterie uniquement à une température ambiante de +10 à +40° C. N'insérez aucun objet étranger dans la prise de charge. La batterie a une durée de vie d'au moins 500 cycles de charge.

- ▶ Connectez le câble de charge à l'un des deux ports de charge USB-C.
- ⚠ Il y a un port de charge USB-C sur chaque élément de commande.

⚠ **AVERTISSEMENT !** Risque de strangulation. Ne **pas** faire passer le câble de charge au-dessus du siège enfant. Faire passer le câble de charge loin du siège enfant.

- ▶ Connecter le câble de charge à un adaptateur USB 5V.
 - ↳ Si la LED rouge reste allumée en permanence, la batterie est complètement chargée.
 - ↳ Si la LED rouge n'est plus allumée, la batterie est complètement chargée.
- ▶ Retirer le câble de charge et le ranger hors de portée des enfants (par ex. dans la boîte à gants).
- ▶ Recharger la batterie dès que son état de charge est faible.
- ⚠ Vous pouvez vérifier l'état de charge. Appuyez sur n'importe quel bouton. Si la LED rouge clignote lentement trois fois, l'état de charge est faible.
- ⚠ Pendant la charge, l'éclairage intérieur peut être utilisé.

Éclairage intérieur

- ⚠ Uniquement disponible pour DUALFIX iSENSE.
- ⚠ La commande du BABY-SAFE iSENSE diffère de celle du DUALFIX iSENSE.

L'éclairage intérieur peut être commandé manuellement à l'aide des éléments de commande de gauche et de droite. En outre, un arrêt différé peut être activé. Dans ce cas, la lumière s'éteint automatiquement après un quelques minutes.

Allumer la lumière / augmenter l'intensité lumineuse 10

- ▶ Appuyer brièvement sur la touche supérieure.
- ↳ La lumière s'allume.
- ▶ Appuyer à nouveau brièvement sur la touche supérieure en l'espace de quelques minutes.
 - ↳ L'intensité lumineuse augmente.
- ⚠ L'intensité lumineuse peut être augmentée deux fois. Appuyer à nouveau sur la touche supérieure éteint l'éclairage.

Éteindre l'éclairage / réduire l'intensité lumineuse 11

- ▶ Maintenir la touche inférieure enfoncée.
 - ↳ La lumière s'éteint.
- ⚠ En appuyant brièvement sur la touche inférieure, l'intensité lumineuse peut être réduite.
 - ↳ L'arrêt différé est actif.
 - ↳ La lumière s'éteint automatiquement après quelques minutes.

3. Utilisation prévue

Ce produit est conçu contrôlé et homologué conformément aux exigences de la norme européenne pour dispositif de sécurité enfant (R129/03) (i-Size universal ISOFIX).

Ce produit ne peut être utilisé qu'en combinaison avec la station FLEX BASE iSENSE pour sécuriser un enfant dans le véhicule.

	Face au siège	Dos au siège
Taille	61 - 105 cm	76 - 105 cm
Poids	max. 18 kg	

1. Vers ce document

⚠ **AVERTISSEMENT !** Le présent mode d'emploi fait partie intégrante du produit et contribue à son utilisation en toute sécurité. Le non-respect de celui-ci peut entraîner des blessures graves ou mortelles. En cas de doute, n'utilisez pas le produit et contactez immédiatement votre revendeur spécialisé.

- ▶ Lire le mode d'emploi.
- ▶ Conservez le mode d'emploi sur le produit pour référence ultérieure.
- ▶ Si le produit est remis à un tiers, joignez le mode d'emploi au produit.

Informations de contact

Si vous avez des questions, n'hésitez pas à nous contacter.



BRITAX RÖMER Child Safety EMEA

www.britax-roemer.com
hello@britax-roemer.com

BRITAX RÖMER Kindersicherheit GmbH

Theodor-Heuss-Straße 9
89340 Leipzig
Allemagne

+49 (0) 8221 3670 199

BRITAX Excelsior Limited

1 Churchill Way West
Andover
Hampshire SP10 3UW
Royaume-Uni

+44 (0) 1264 386034

BRITAX Nordiska Barn AB

Jörgen Kocksgatan 4
SE-211 20 Malmö
Suède

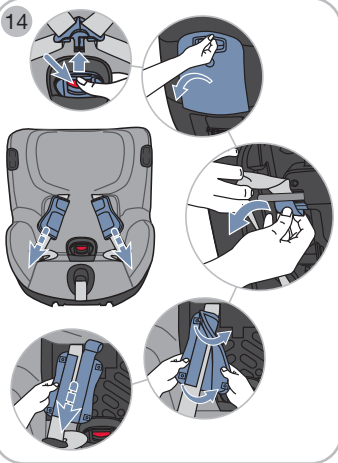
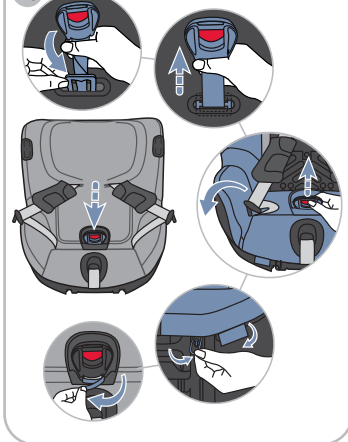
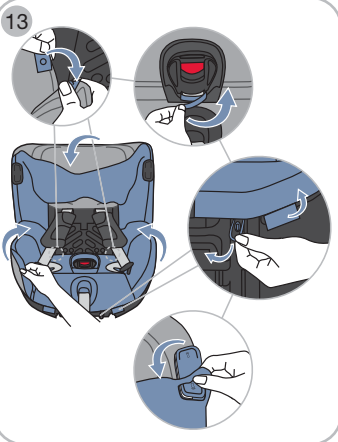
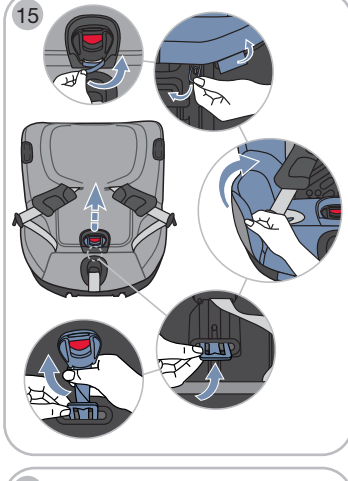
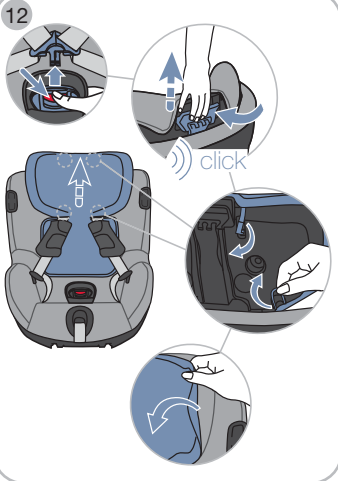

Risque de blessure en cas d'installation incorrecte

Si le produit est installé ou utilisé d'une manière autre que celle décrite dans le mode d'emploi, des blessures graves ou la mort peuvent en résulter.

- ▶ À utiliser exclusivement sur un siège de véhicule orienté dans le sens de la marche.
- ▶ Observer et suivre les instructions du manuel du véhicule.

Risque de blessure avec l'airbag frontal

Les airbags sont conçus pour retenir les adultes. Si le siège enfant est trop proche de l'airbag frontal, des blessures légères à graves peuvent en résulter.

- ▶ Désactiver l'airbag frontal en cas d'utilisation face au siège.
- ▶ Si le siège enfant est fixé sur le siège passager, déplacer le siège passager vers l'arrière.
- ▶ Si le siège enfant est fixé à la deuxième ou à la troisième rangée de sièges, il faut alors pousser le siège avant correspondant vers l'avant.
- ▶ Observer et suivre les instructions du manuel du véhicule.

Risque de blessure lors de l'utilisation

Dans un véhicule, la température peut monter dangereusement et rapidement. En outre, sortir côté chaussée peut être dangereux.

- ▶ Ne jamais laisser un enfant sans surveillance dans le véhicule.
- ▶ Fixer et retirer le module de siège exclusivement du côté trottoir.

Risque de blessure par des objets non attachés

En cas de freinage d'urgence ou d'accident, les objets et personnes non attachés risquent de blesser les autres passagers.

- ▶ Ne **jamais** attacher votre enfant sur vos genoux en le tenant.
- ▶ Verrouiller les dossiers des sièges du véhicule (enclencher par ex. la banquette arrière rabattable).
- ▶ Dans le véhicule, fixer tous les objets lourds ou à bords tranchants (par ex., sur la plage arrière).
- ▶ Ne pas placer des objets dans l'espace pour les pieds.
- ▶ S'assurer que toutes les personnes aient mis leur ceinture dans le véhicule.
- ▶ S'assurer que le produit est toujours bien fixé dans la voiture, même lorsque l'on ne transporte pas d'enfant.

Risque de blessure dû à l'absence de housse de siège

La housse de siège fait partie intégrante du siège enfant. Si la housse de siège n'est **pas** utilisée, cela peut entraîner des blessures graves voire mortelles.

- ▶ Utiliser exclusivement des housses de siège de rechange originales BRITAX RÖMER.
- ▶ Pour obtenir des housses de siège de rechange, veuillez contacter votre revendeur spécialisé.

Voici comment éviter d'endommager le produit

- ▶ N'utiliser jamais le produit en position s'il n'est pas fixé, même pas pour des essais.
- ▶ Le produit n'est pas un jouet.
- ▶ S'assurer que le produit n'est pas coincé entre des objets durs (porte de voiture, rails de siège, etc.).
- ▶ Tenir le produit à l'écart : de l'humidité, des liquides, de la poussière et du brouillard salin.
- ▶ Ne pas placer d'objets lourds sur le produit.

Risque de blessure dû à une modification non autorisée

Ce produit perd son homologation dès que vous réalisez des modifications. Toute modification doit être réalisée exclusivement par le fabricant. Les autocollants sur le produit sont une partie importante du produit.

- ▶ Ne faire aucun changement.
- ▶ Ne pas retirer les autocollants.

Évitez les dommages sur le véhicule

- ▶ Les housses de siège de voiture sensibles peuvent être endommagées.
- ▶ Utilisez le support de siège enfant BRITAX RÖMER. Il est disponible séparément.

5. Utiliser dans le véhicule

⚠ AVERTISSEMENT ! Ce produit est uniquement homologué pour une utilisation avec la station de base FLEX BASE iSENSE.

- ▶ Observer et respecter le mode d'emploi de FLEX BASE iSENSE.
- ☞ La fixation du siège enfant sur la station de base est décrite dans le mode d'emploi du FLEX BASE iSENSE.

6. Nettoyer et entretenir

- ▶ Nettoyer les pièces en plastique avec une solution savonneuse.
- ▶ Ne pas utiliser de produits nettoyants agressifs (tels que des solvants).

Nettoyer la housse

Retirer la housse

- ▶ Déverrouiller les bretelles. Voir le chapitre « Bretelles et appuie-tête » page 1. **01**
- ▶ Appuyer sur la touche rouge pour ouvrir le fermoir de ceinture. **12**
- ▶ Sortir l'appuie-tête au maximum. Voir le chapitre « Bretelles et appuie-tête » page 1.
- ▶ Desserrer les crochets de la housse de l'appuie-tête.
- ▶ Détacher la housse de l'appuie-tête en haut et tirer vers l'avant.
- ▶ Desserrer les boucles en caoutchouc sous l'appuie-tête.
- ▶ Détacher la housse de l'appuie-tête.
- ▶ Détacher les bouton-pressions. **13**
- ▶ Détacher la bande autogrippante du rembourrage de l'entre-jambes.
- ▶ Détacher les boucles en caoutchouc et les cartes en plastique dans la zone des jambes.
- ▶ Retirer la housse du bord de la coque du siège.
- ▶ Détacher prudemment la housse des éléments de commande (DUALFIX iSENSE).
- ▶ Retirer la housse.

⚠ AVERTISSEMENT ! N'utiliser **jamais** le produit sans sa housse.

Laver la housse

- ▶ Observer les indications de l'étiquette de lavage.

Mettre en place la housse

- ▶ Procéder dans le sens inverse.

Nettoyer les rembourrages d'épaule

Retirer les rembourrages d'épaule **14**

- ▶ Déverrouiller les bretelles. Voir le chapitre « Bretelles et appuie-tête » page 1. **01**
- ▶ Appuyer sur la touche rouge pour ouvrir le fermoir de ceinture.
- ▶ Ouvrir les fermetures à bande autogrippante.
- ▶ Ouvrir le compartiment.
- ▶ Sortir un peu les bretelles.
- ▶ Décrocher les boucles de ceinture des traverses en plastique.
- ▶ Détacher les rembourrages d'épaule par l'avant.

⚠ AVERTISSEMENT ! Ne **jamais** utiliser le produit sans rembourrages d'épaule.

Laver les rembourrages d'épaule

- ▶ Observer les indications de l'étiquette de lavage.

Mettre en place les rembourrages d'épaule

- ▶ Procéder dans le sens inverse.

Entretenir le fermoir de ceinture

La saleté et les corps étrangers peuvent nuire au fonctionnement du fermoir de ceinture. Nettoyez le fermoir de ceinture si les languettes de verrouillage s'enclenchent difficilement voire pas du tout dans le fermoir de ceinture.

Démonter le fermoir de ceinture **15**

- ▶ Détacher la housse de l'assise.
- ▶ Tourner la ceinture d'entre-jambes avec la plaque métallique à 90°.
- ▶ Glisser la plaque métallique avec l'arête fine vers l'avant à travers le passage de ceinture.

Nettoyer le fermoir de ceinture

- ▶ Placer le fermoir de ceinture dans l'eau chaude avec du liquide vaisselle pendant une heure.
- ▶ Rincer le fermoir de ceinture et le laisser sécher.

Monter le fermoir de ceinture **16**

- ▶ Pousser la plaque métallique du fermoir de ceinture à travers le passage de ceinture.
- ▶ Tourner la ceinture d'entre-jambes avec la plaque métallique à 90°.
 - ☞ La plaque métallique est accrochée à angle droit par rapport au sens de la marche.
- ▶ Vérifier la fixation en tirant fermement sur le fermoir de ceinture.
- ▶ Enfiler le fermoir de ceinture à travers la housse.
- ▶ Fixer la housse du siège.

7. Entreposer le produit

Si vous n'utilisez pas le produit pendant une période prolongée, respectez les informations suivantes.

- ▶ Ranger le produit dans un endroit sûr et sec.
- ▶ Maintenir la température de stockage entre 20 et 25 C°.
- ▶ Ne **pas** placer d'objets lourds sur le produit.
- ▶ Ne **pas** stocker le produit directement à côté de sources de chaleur ou à la lumière directe du soleil.

Ce qui suit s'applique également au DUALFIX iSENSE :

- ▶ Charger complètement la batterie avant de la stocker temporairement.
- ▶ Charger complètement la batterie au moins tous les 12 mois.

8. Mettre au rebut

Veuillez respecter les directives de mise au rebut en vigueur dans votre pays. Ne démontez pas ce produit.

Le DUALFIX iSENSE doit être mis au rebut comme déchet électronique.



4. Consignes de sécurité

Risque de blessure en cas de siège enfant endommagé

En cas de collision à une vitesse supérieure à 10 km/h, le siège enfant peut être endommagé dans certaines conditions sans que les dégâts ne soient visibles. Si un autre accident a lieu, des blessures graves peuvent en résulter.

- ▶ Remplacer un produit à la suite d'un accident.
- ▶ Faire inspecter le produit endommagé (même s'il est tombé par terre).
- ▶ Vérifier régulièrement que toutes les pièces importantes ne sont pas endommagées.
- ▶ S'assurer que toutes les pièces mécaniques sont en parfait état de fonctionnement.
- ▶ Ne jamais lubrifier ou huiler les pièces du produit.
- ▶ Mettre au rebut le produit endommagé de manière appropriée.

Danger de brûlures dues à des composants chauds

Les composants du produit peuvent s'échauffer en raison de l'exposition à la lumière du soleil. La peau des enfants est fragile et risque de subir des lésions.

- ▶ Protéger le produit de la lumière directe intense du soleil lorsqu'il n'est pas utilisé.